



โครงการจัดสร้างระบบวิทยุคมนาคมทางอากาศภาคสมัครสมาชิก
ณ ท่าอากาศยานนครราชสีมา จ. นครราชสีมา

เจ้าของโครงการ
บริษัทวิทยุการบินแห่งประเทศไทย จำกัด
102 ซอยงามดูพลี ทุ่งมหาเมฆ
สาขา กรุงเทพมหานคร 10120

ผู้ออกแบบ
กองแบบแผนและควบคุมการก่อสร้าง
102 ซอยงามดูพลี ทุ่งมหาเมฆ
สาขา กรุงเทพมหานคร 10120
โทรศัพท์ 0 2285 9451

22 APRIL 2020

สำรวจรูปแบบ

รายการวัสดุก่อสร้าง

สัญลักษณ์ประกอบแบบ

แผ่นที่ (SHEET NO.)	แบบเลขที่ (DRAWING NO.)	รายการ	สัญลักษณ์	รายละเอียด	สัญลักษณ์	ความหมาย
		แบบสถาปัตยกรรม				
		ผนัง	F1	พื้น ค.ส.ล. ผิวขัดยาขาว		
1	A0-01	สำรวจรูปแบบ / รายการประกอบแบบ / รายการวัสดุก่อสร้าง	F2	พื้นและผนังชั้นบน ทน 3 mm. thick		
2	A1-01	ผนังชั้นล่าง		ผนัง		
3	A1-02	ผนังชั้น 2		ผนัง		
4	A1-03	ผนังชั้น 3	△	ผนังก่ออิฐมวลเบา ทน 7 cm. งานไม่เรียบทาสี		
5	A1-04	ผนังชั้น 4-5	△	ผนังโครงสร้างเหล็กเสริมด้วยสแตนเลสและคอนกรีต ทน 4 มม. ใช้วัสดุชนิดไม่ติดไฟ		
6	A1-05	ผนังชั้น 6-7	△	ผนังก่ออิฐมวลเบา ทน 7 cm. งานไม่เรียบทาสี		
7	A1-06	ผนังหลังคา				
8	A2-01	ฐาน ①				
9	A2-02	ฐาน ②				
10	A2-03	ฐาน ③				
11	A2-04	ฐาน ④				
12	A3-01	จุดตัด A - A (ST-1)				
13	A3-02	จุดตัด B - B (ST-2)				
14	A4-01	ผนังโครงสร้างบันได ชั้น 1, 2, 3 (ST-1)				
15	A4-02	จุดตัดโครงสร้างบันได (ST-1)				
16	A4-03	แบบขยายโครงสร้างบันได ST-1				
17	A4-04	แบบขยายบันได ST-2 ชั้น 3, ชั้น 4				
18	A4-05	แบบขยายบันได ST-2 ชั้น 5, ชั้น 6				
19	A4-06	แบบขยายบันได ST-2 ชั้น 7, ชั้น 8				
20	A4-07	จุดตัดแบบขยายบันได ST-2, ขยายจากบันได ST-1				
		ผนังโครงสร้าง				
21	S-01	ผนังโครงสร้างชั้น 3 (ST-2)				
22	S-02	ผนังโครงสร้างชั้น 4-5, 6 (ST-2)				
23	S-03	ผนังโครงสร้างชั้น 7 (ST-2)				
24	S-04	แบบขยายงานโครงสร้าง 1 (ST-2)				
25	S-05	แบบขยายงานโครงสร้าง 2 (ST-2)				
26	S-06	แบบขยายงานโครงสร้าง 3 (ST-2)				
27	S-07	แบบขยายงานโครงสร้าง 4 (ST-2)				
28	S-08	แบบขยายงานโครงสร้าง 5 (ST-2)				
29	S-09	แบบขยายงานโครงสร้าง 6 (ST-2)				
30	S-10	แบบขยายงานโครงสร้าง 7 (ST-2)				
		แบบระบายน้ำ				
31	E-01	จุดตัด B-B แสดงแนวระแนงน้ำ				
32	E-02	จุดตัด 3 แสดงแนวระแนงน้ำ				

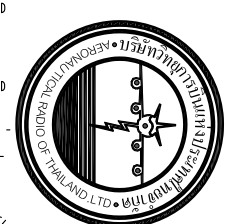

บริษัท อีคอน จำกัด (มหาชน) 102 ซ. งามสุพรรณิการ์ แขวงทุ่งพญาไท เขต สหราชฯ กทม. 10120 โทร. 285-9108

REGISTER OF ARCHITECTS & ENGINEERS

PLANNERS :

ARCHITECTS :

LANDSCAPE DESIGNERS :

STRUCTURAL ENGINEERS :

MECHANICAL ENGINEERS :

SANITARY ENGINEERS :

SURVEY TECHNICAL :

PROJECT :

โครงการจัดสร้างบันไดหนีไฟ

ขอความร่วมมือการจราจรทางอากาศ

นครราชสีมา

DRAWING : **สำรวจรูปแบบ**

รายการประกอบแบบ

รายการวัสดุก่อสร้าง

NO. DATE BY DESCRIPTION

DRAWING BY : **AO-01**

CHECK BY : **นาย อธิพงษ์ อิ่มนวล**

APPROVED BY : **นายธีรภัท ฟ้าคุณฉาย**

FILENAME :

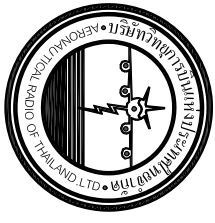

บริษัท วิศวกรรมการประเมินและประเภทยา ภาย จำกัด
 102 ซ. งานสุพลี แขวงทุ่งนพรัตนราชธานี
 เขต สาทร กทม. 10120
 โทร. 285-9108

REGISTER OF ARCHITECTS & ENGINEERS AUTHORIZED SIGNATURE :

PLANNERS :

ARCHITECTS :

LANDSCAPE DESIGNERS :

STRUCTURAL ENGINEERS :

นาย อธิพงษ์ อิ่มผล สว. 5012

ELECTRICAL ENGINEERS :

นาย อธิพนธ์ อิ่มผล สว. 5309

MECHANICAL ENGINEERS :

SANITARY ENGINEERS :

SURVEY TECHNICAL :

PROJECT :

โครงการจัดสร้างไน้ตพมฟ

หอควบคุมการจราจรทางอากาศ

นครราชสีมา

DRAWING :

แปลนพื้นที่ด้านล่าง

NO.	DATE	BY	DESCRIPTION

DRAWING NO. : AI-01

CHECK BY : นาย อธิพงษ์ อิ่มผล

APPROVED BY : นายอิสร่า ศิลาคุณ

FILENAME : 2 32

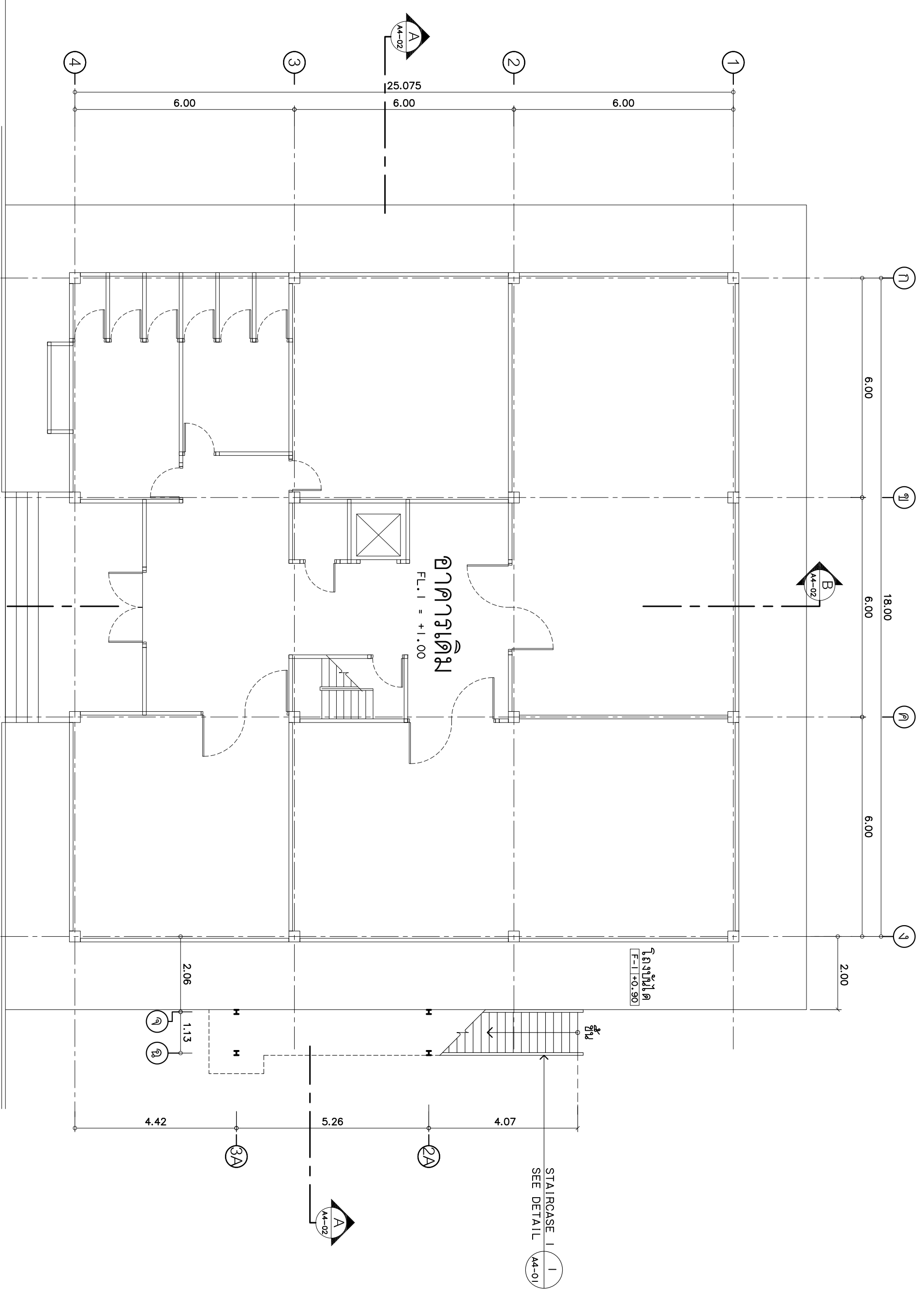

แปลนพื้นที่ด้านล่าง
 ขนาดจริง 1 : 100

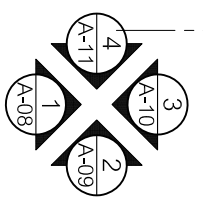

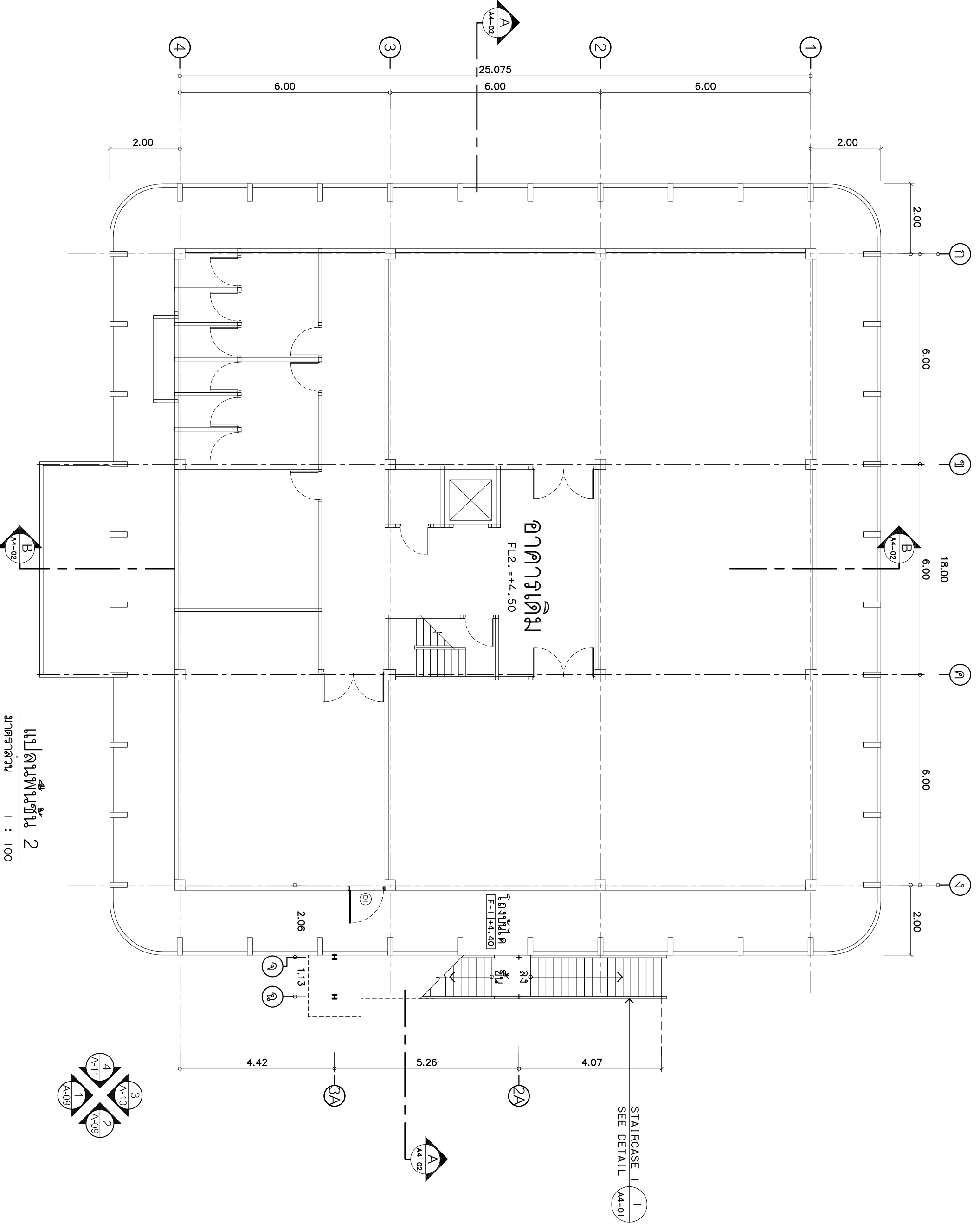

แปลนพื้นที่ชั้น 2
ขนาดกระดาษ 1 : 100



บริษัท สถาปนิกสยามในพระบรมราชูปถัมภ์ จำกัด
 102 ซ. นวมสุพลี แขวงทุ่งมหาเมฆ
 เขต สาทร กทม. 10120
 โทร. 285-9108

REGISTER OF ARCHITECTS & ENGINEERS

PLANNERS :

ARCHITECTS :

LANDSCAPE DESIGNERS :

STRUCTURAL ENGINEERS :

นาย อธิพงษ์ อิ่มผล ส.บ. 5012

นายสิทธิพร อิ่มระกัน ส.บ. 5308

MECHANICAL ENGINEERS :

SANITARY ENGINEERS :

SURVEY TECHNICAL :

PROJECT :

โครงการจัดสร้างบ้านเดี่ยว

ขอความเห็นชอบการก่อสร้างจากทางอาคาร

นครราชสีมา

DRAWING :

แปลนพื้นที่ชั้น 2

NO.	DATE	BY	DESCRIPTION

DRAWING NO. : A1-02

CHECK BY : นาย อธิพงษ์ อิ่มผล

APPROVED BY : นายสิทธิพร อิ่มระกัน

FILENAME :

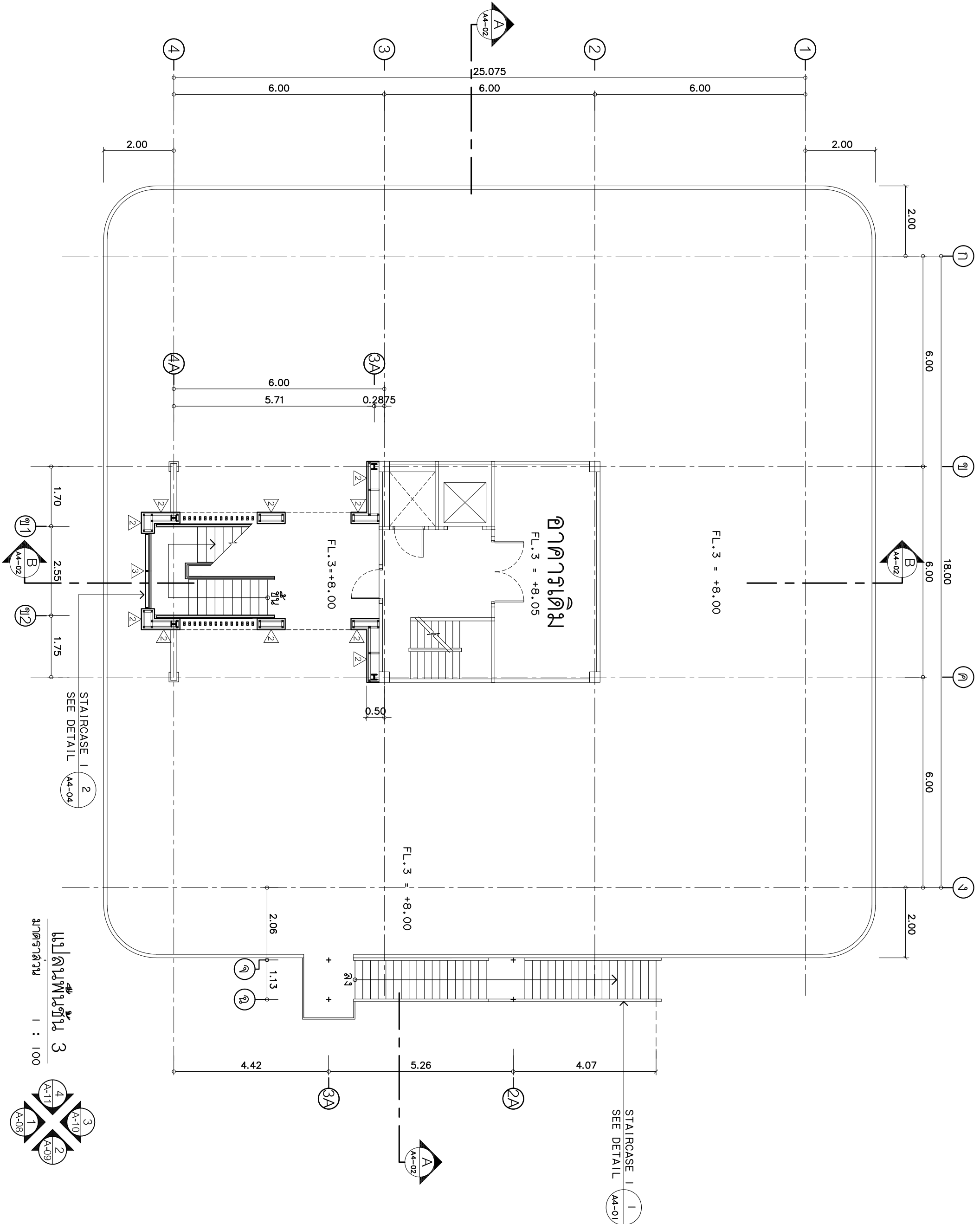

บริษัท วิศวกรรมการพิมพ์และกราฟิก จำกัด
 102 ซ. งานสุพลี แขวงทุ่งนพรัตน์
 เขต สาทร กทม. 10120
 โทร. 285-9108

REGISTER OF ARCHITECTS & ENGINEERS
 AUTHORIZED SIGNATURE :

PLANNERS :

ARCHITECTS :

LANDSCAPE DESIGNERS :

STRUCTURAL ENGINEERS :

นาย อธิพงษ์ อิ่มผล สว. 5012
 ELECTRICAL ENGINEERS :

นายอัครินทร์ อัคระกันท์ สว. 5309
 MECHANICAL ENGINEERS :

MECHANICAL ENGINEERS :

SANITARY ENGINEERS :

SURVEY TECHNICAL :

PROJECT :

โครงการจัดสร้างไนต์คลับใหม่
 หอควบคุมการจราจรทางอากาศ
 นครราชสีมา

DRAWING :

แปลนพื้นที่ 3

NO.	DATE	BY	DESCRIPTION

DRAWING NO. : A1-03

CHECK BY : นาย อธิพงษ์ อิ่มผล

APPROVED BY : นายอัครินทร์ อัคระกันท์

FILENAME : 32

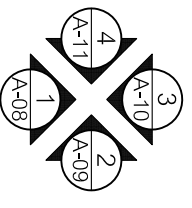

แปลนพื้นที่ 3
 มาตรฐาน 1 : 100

STAIRCASE 1
 SEE DETAIL A4-04

STAIRCASE 1
 SEE DETAIL A4-01



บริษัท อีคอน จำกัด
 102 ซ.งามดูพลี แขวงทุ่งนพรัตน์
 เขต สาทร กทม. 10120
 โทร. 285-9108

REGISTER OF ARCHITECTS & ENGINEERS

PLANNERS :

ARCHITECTS :

LANDSCAPE DESIGNERS :

STRUCTURAL ENGINEERS :

นาย อธิพงษ์ อิ่มทศ สว. 5012
 ELECTRICAL ENGINEERS :

นายอัครินทร์ อัคระกันท์ สทศ. 53509
 MECHANICAL ENGINEERS :

MECHANICAL ENGINEERS :

SANITARY ENGINEERS :

SURVEY TECHNICAL :

PROJECT :

โครงการจัดสร้างไน้ดพรมีพี
 หอควบคุมการจราจรทางอากาศ
 นครราชสีมา

DRAWING :

แปลนพื้นที่ 4-5

NO.	DATE	BY	DESCRIPTION

DRAWING NO. : A1-04

CHECK BY : นาย อธิพงษ์ อิ่มทศ

APPROVED BY : นายอัครินทร์ อัคระกันท์
 FILENAME : 32

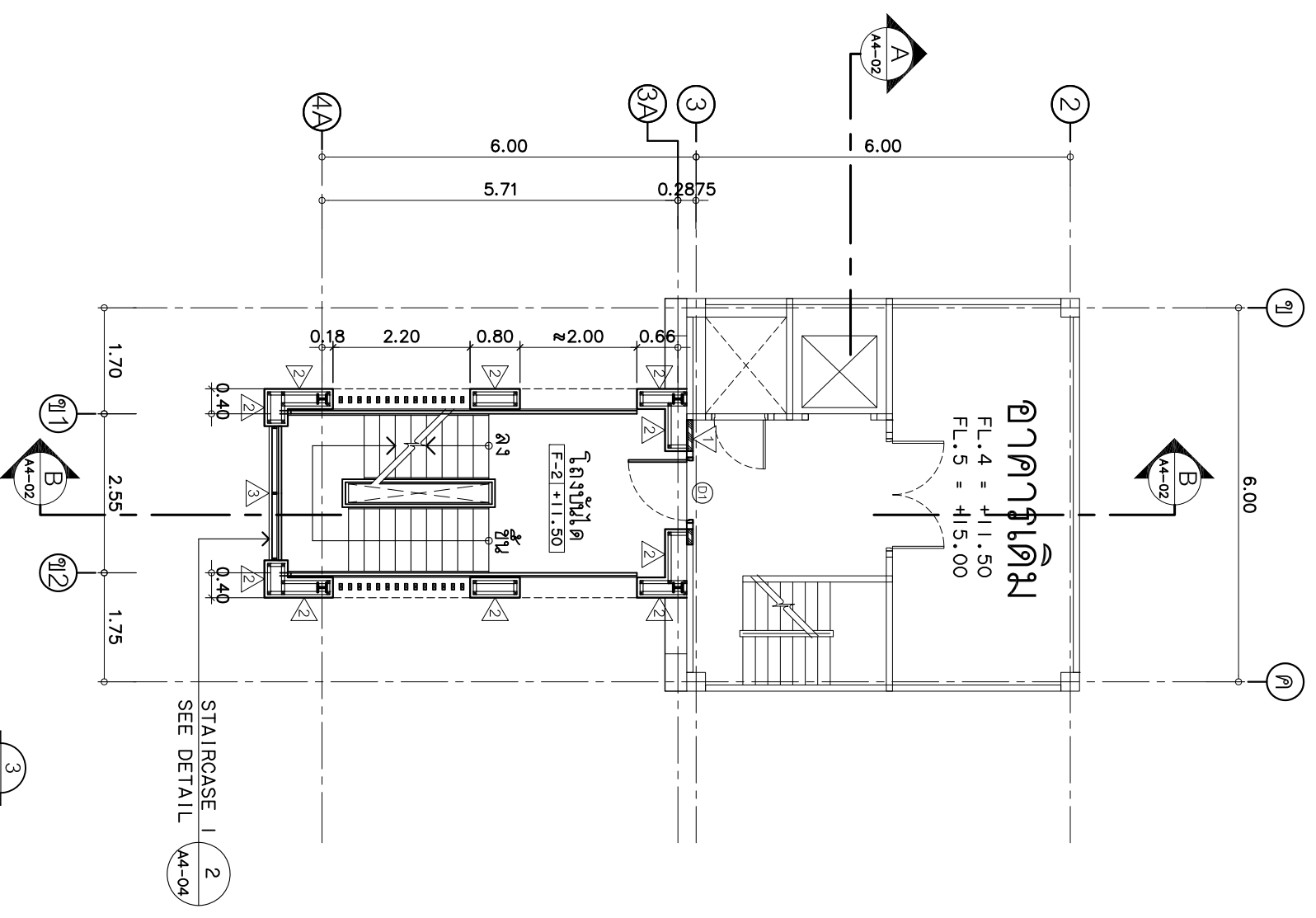

แปลนพื้นที่ 4
 ขนาดกระดาษ 1 : 100

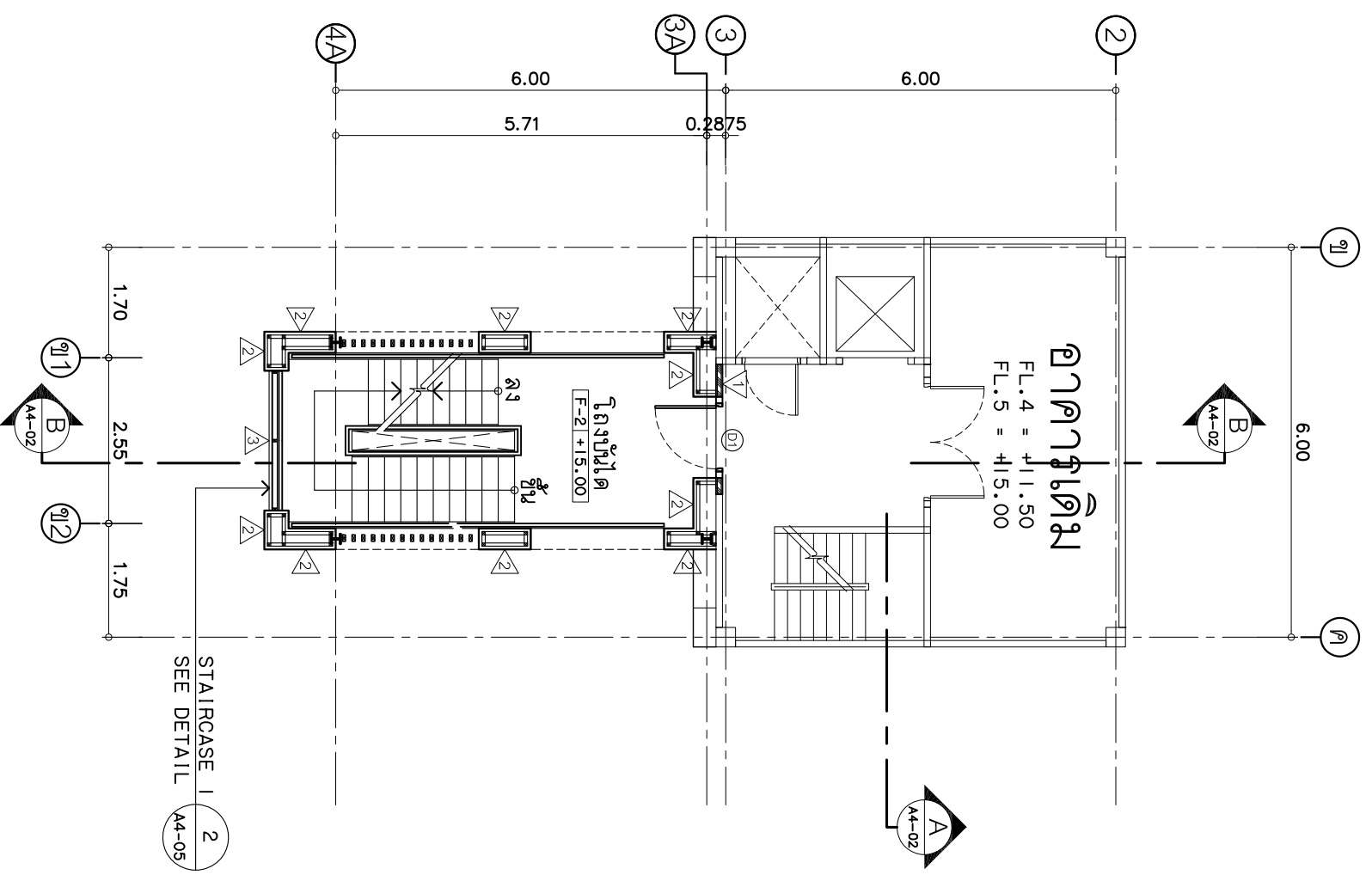

แปลนพื้นที่ 5
 ขนาดกระดาษ 1 : 100



บริษัท วิศวกรรมการรับเหมารูปแบบสถาปัตย์
 102 ซ.งามดูพลี แขวงทุ่งนพรัตน์
 เขต สาทร กทม. 10120
 โทร. 285-9108

REGISTER OF ARCHITECTS & ENGINEERS

PLANNERS :

ARCHITECTS :

LANDSCAPE DESIGNERS :

STRUCTURAL ENGINEERS :

นาย อธิพงษ์ อิ่มผล ส.บ. 5012

ELECTRICAL ENGINEERS :

นายอัครินทร์ อัคระกันท์ ส.บ. 53509

MECHANICAL ENGINEERS :

SANITARY ENGINEERS :

SURVEY TECHNICAL :

PROJECT :

โครงการจัดสร้างโรงแรม 4 ชั้น

ขอความร่วมมือการจราจรทางอากาศ

นครราชสีมา

DRAWING :

แปลนพื้นที่ 4-5

NO.	DATE	BY	DESCRIPTION

DRAWING NO. : A1-05

CHECK BY : นาย อธิพงษ์ อิ่มผล

APPROVED BY : นายอัครินทร์ อัคระกันท์

FILENAME : 6 32

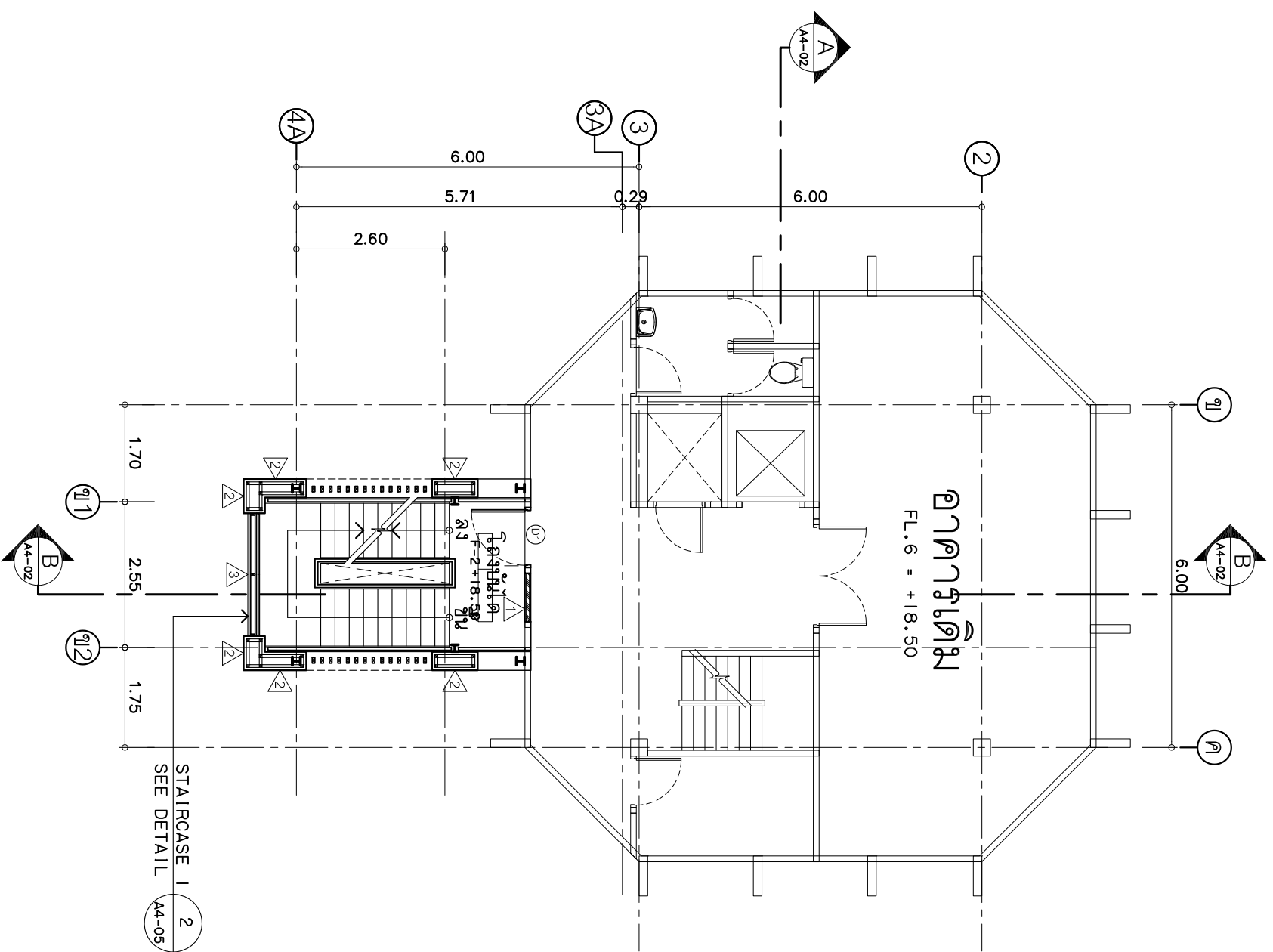

แปลนพื้นที่ 6
 ขนาดรายละเอียด 1 : 100

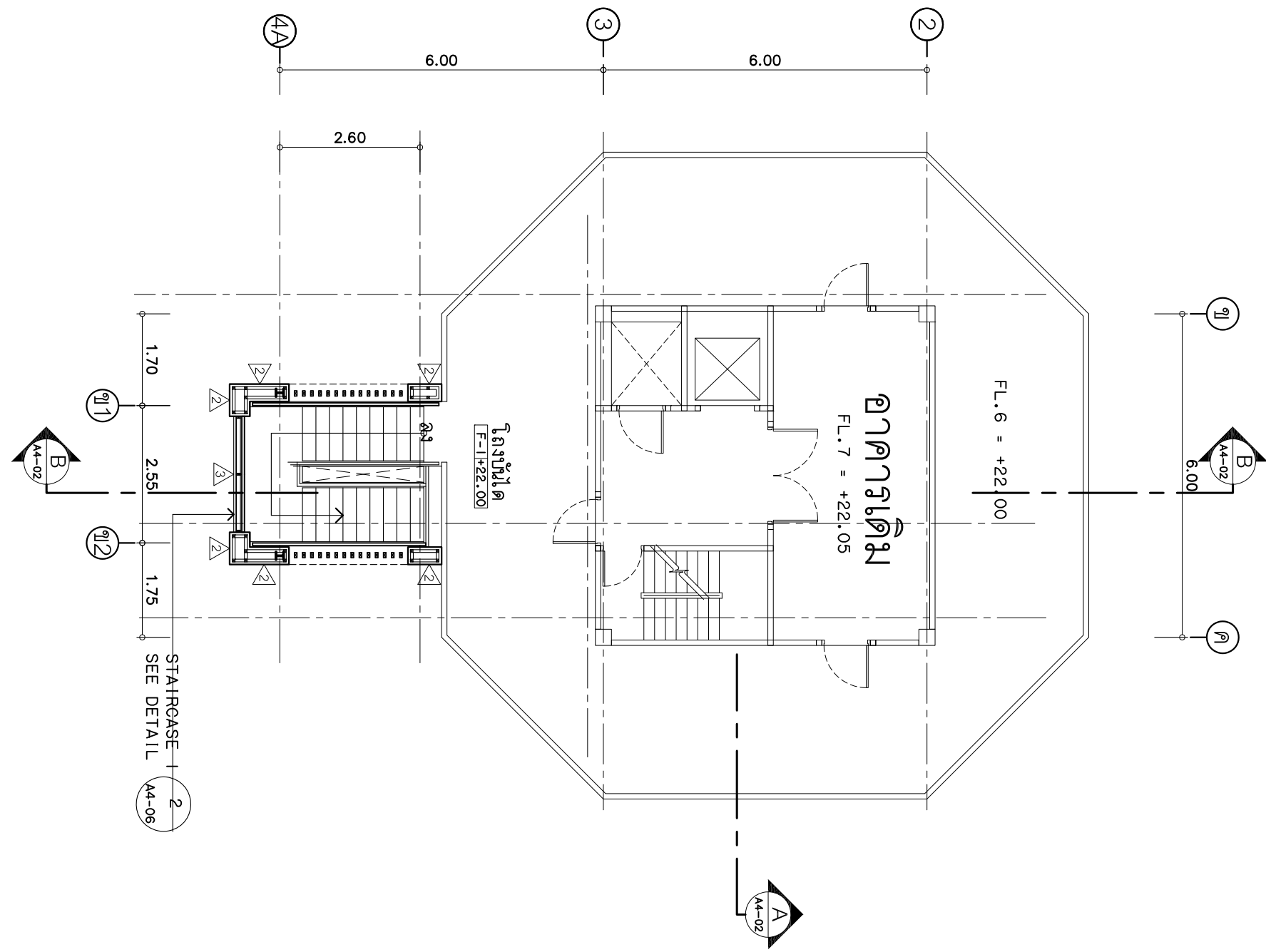

แปลนพื้นที่ 7
 ขนาดรายละเอียด 1 : 100



บริษัท วิทยุการบินแห่งประเทศไทย จำกัด
 102 ซ. งามดูพลี แขวงทุ่งนพรัตน์
 เขต สาทร กทม. 10120
 โทร. 285-9108

REGISTER OF ARCHITECTS & ENGINEERS AUTHORIZED SIGNATURE :

PLANNERS :

ARCHITECTS :

LANDSCAPE DESIGNERS :

STRUCTURAL ENGINEERS :

นาย อธิพงษ์ อิ่มทศ สว. 5012

ELECTRICAL ENGINEERS :

นาย อธิพนธ์ จิตะกัน สทอ. 5309

MECHANICAL ENGINEERS :

SANITARY ENGINEERS :

SURVEY TECHNICAL :

PROJECT :

โครงการจัดสร้างนิมิตพินิจ

หอดูดาวดารการทางอากาศ

นครราชสีมา

DRAWING :

แปลนหลังคา

NO.	DATE	BY	DESCRIPTION

DRAWING NO. : A1-06

CHECK BY : นาย อธิพงษ์ อิ่มทศ

APPROVED BY : นายธีรภา ศักดิ์ฉาย

FILENAME :

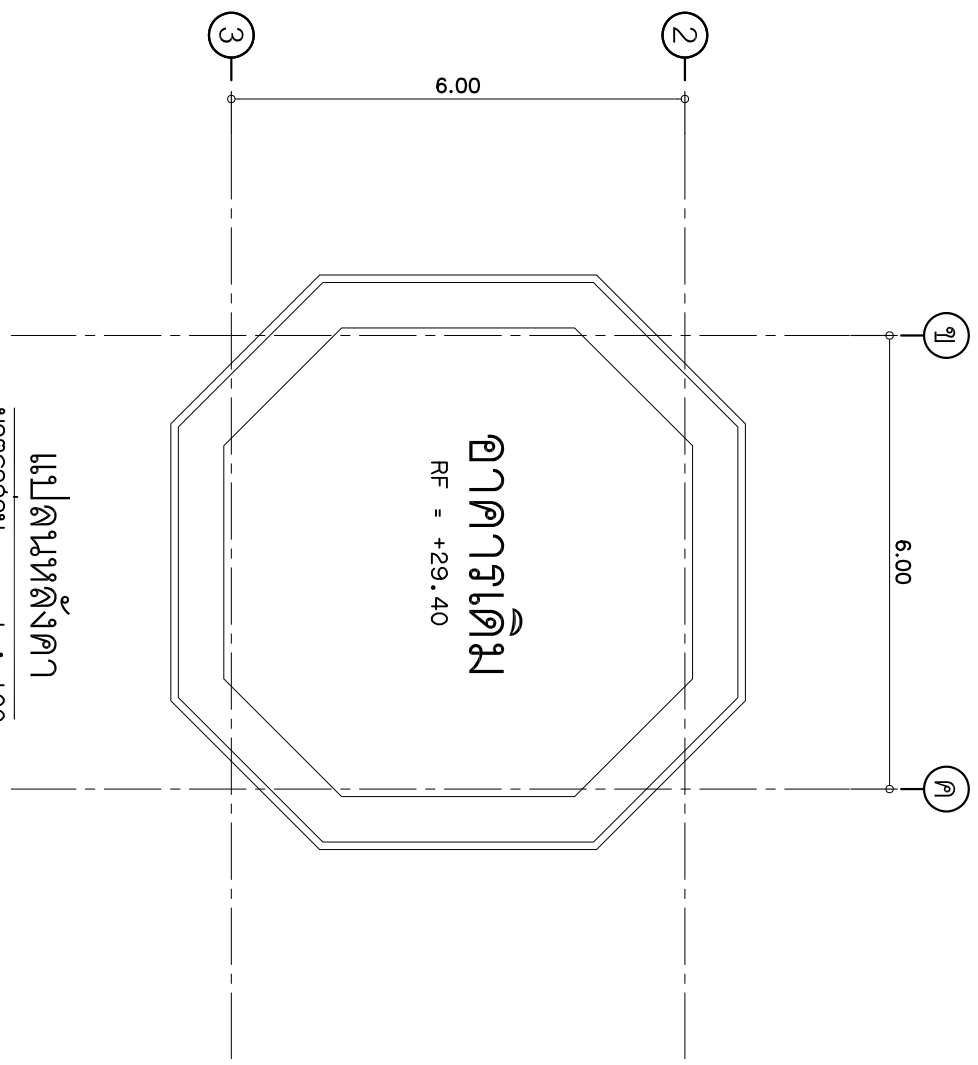

แปลนหลังคา
 มาตรฐาน
 1 : 100

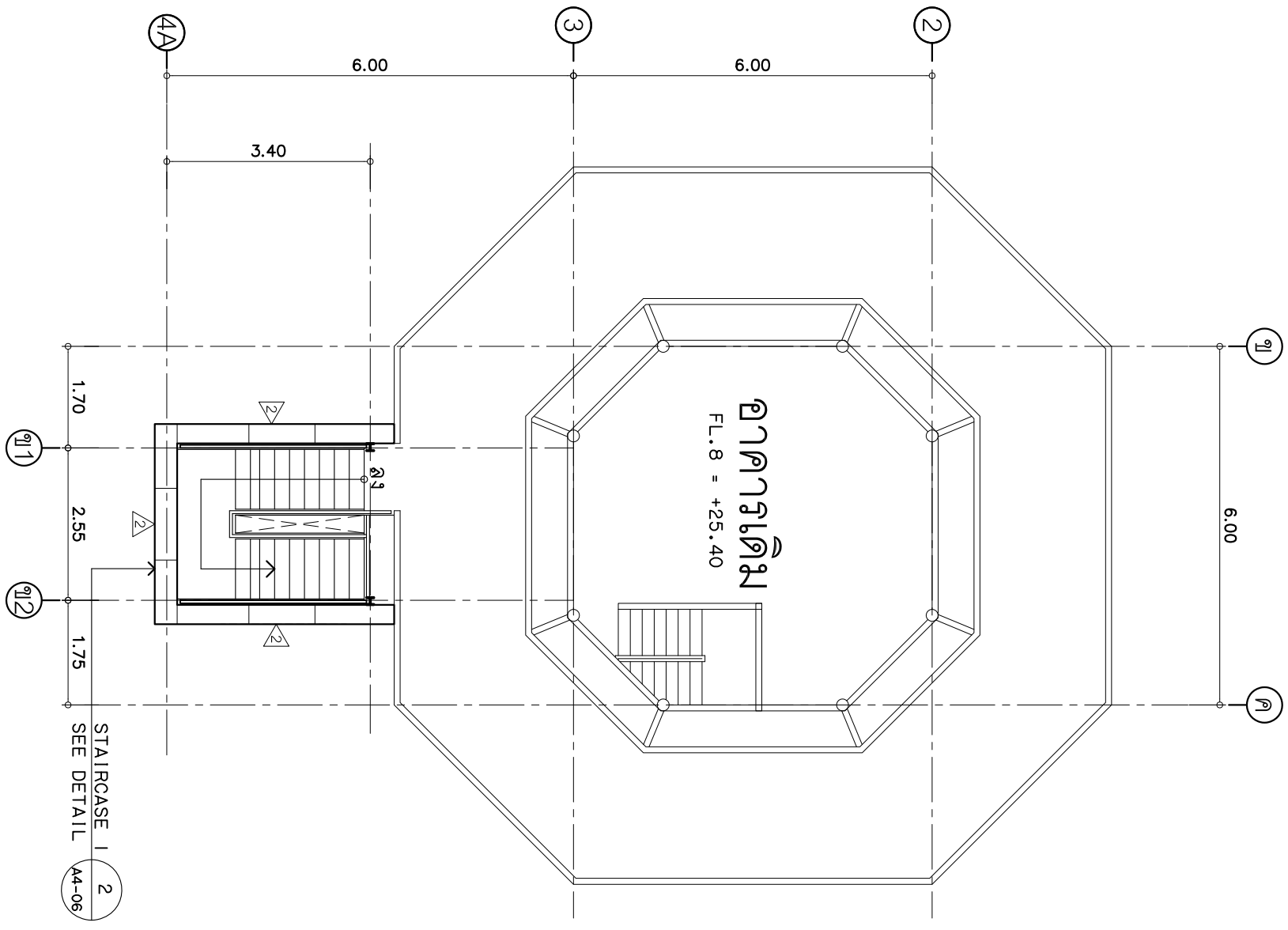

แปลนพื่นชั้น 8
 มาตรฐาน
 1 : 100

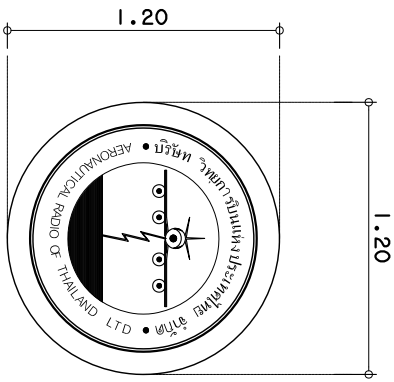

หน่วยเป็น เมตร
 กระจกเงา และวัสดุภายใน ให้นำไปให้บริษัท Scoble จากขนาดของเส้นผ่าศูนย์กลางภายในเป็นเกณฑ์

บริษัท วิทยุการบินแห่งประเทศไทย จำกัด
 AERONAUTICAL RADIO OF THAILAND LTD.

แบบขยายภายในแปลน 8
 SCALE 1 : 10

นำยี่ห้อและต้นแบบ
 (STAINLESS STEEL MIRROR)
 กระจก 304 ขนาด 2 มม.
 ตัวอักษรหนา 5 มม.

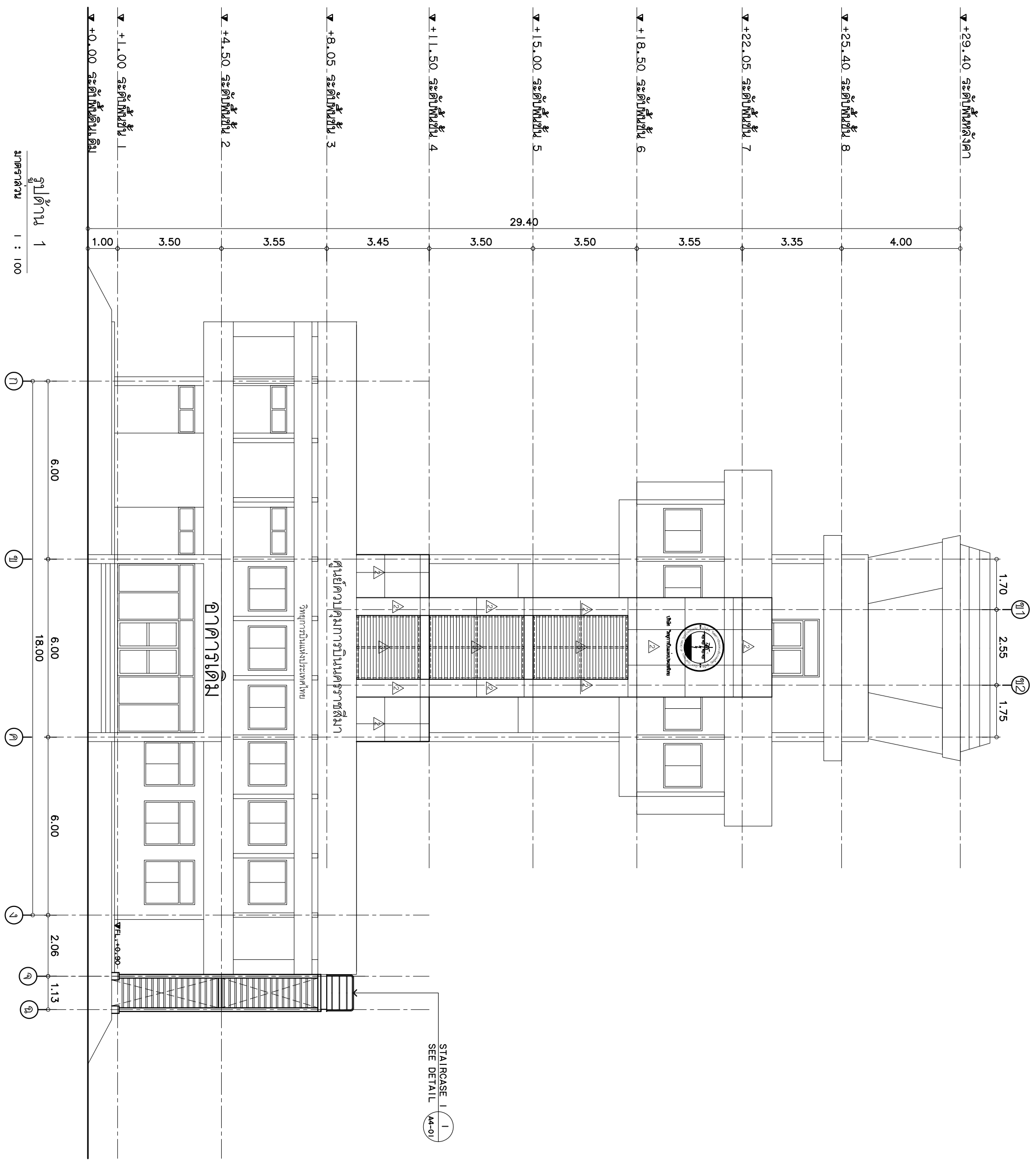

บริษัท วิทยุการบินแห่งประเทศไทย จำกัด
 102 ซ. งามดูพลี แขวงทุ่งนงเยาว์
 เขต สาทร กทม. 10120
 โทร. 285-9108

REGISTER OF ARCHITECTS & ENGINEERS AUTHORIZED SIGNATURE :

PLANNERS :

ARCHITECTS :

LANDSCAPE DESIGNERS :

STRUCTURAL ENGINEERS :

นาย อธิพงษ์ อิ่มผล สว. 5012

ELECTRICAL ENGINEERS :

นายธินันท์ จิตตะกัน สทว. 5309

MECHANICAL ENGINEERS :

SANITARY ENGINEERS :

SURVEY TECHNICAL :

PROJECT :

โครงการก่อสร้างใหม่ตึกใหม่
 อาคารควบคุมการจราจรทางอากาศ
 นครราชสีมา

DRAWING :

รูปด้าน 1

NO.	DATE	BY	DESCRIPTION

DRAWING NO. : A2-01

CHECK BY : นาย อธิพงษ์ อิ่มผล

APPROVED BY : นายธีรภัฏ ศิลาคุลย

FILENAME : 8 32

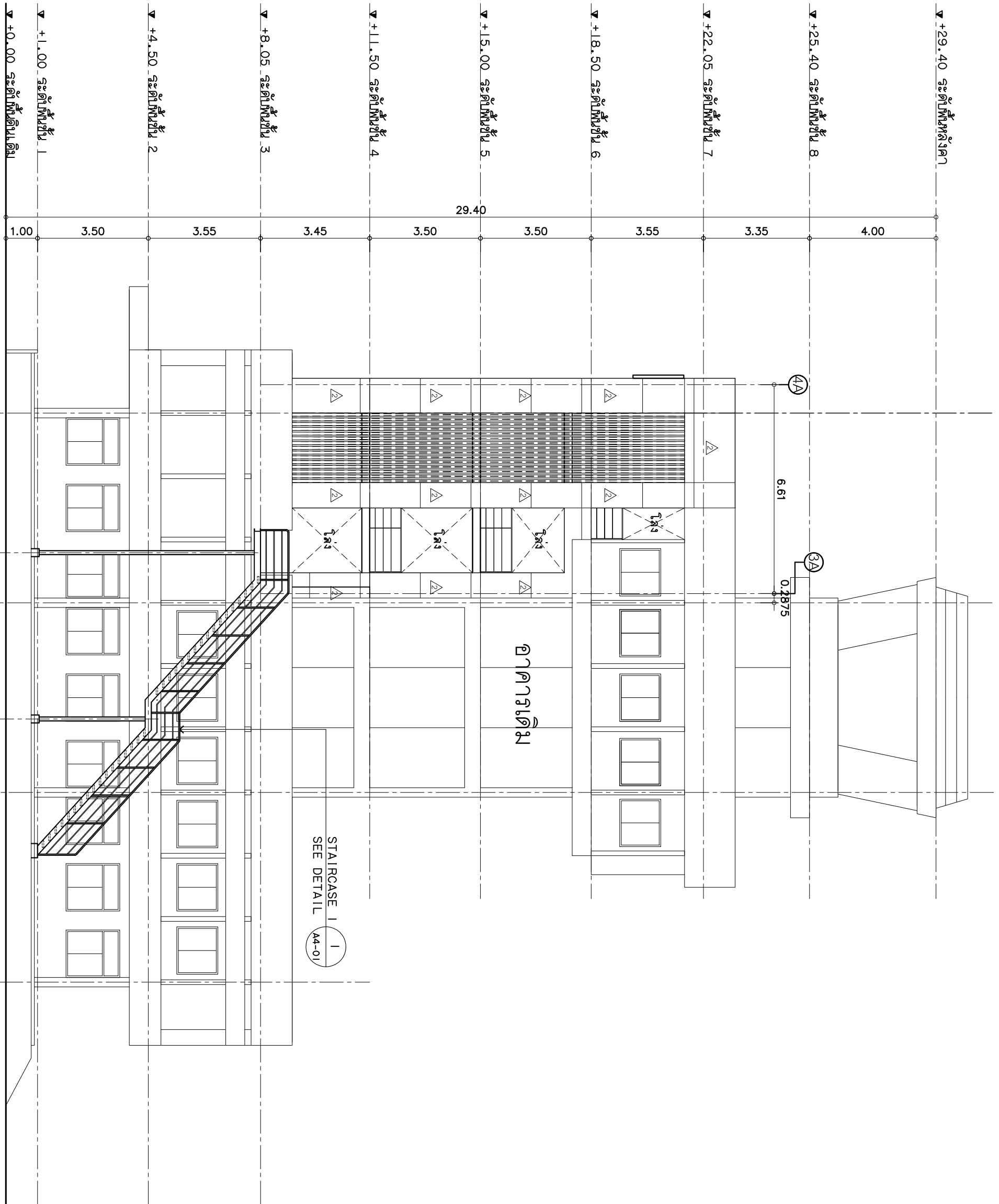

รูปด้าน 2
ภาคส่วน 1 : 100



บริษัท วิศวกรรมการประเมินและงบประมาณไทย จำกัด
102 ซ. งานสุพลี แขวงทุ่งนงเยาว์
เขต สาทร กทม. 10120
โทร. 285-9108

REGISTER OF ARCHITECTS & ENGINEERS AUTHORIZED SIGNATURE :

PLANNERS :

ARCHITECTS :

LANDSCAPE DESIGNERS :

STRUCTURAL ENGINEERS :

นาย อธิพงษ์ อิ่มผล สว. 5012
ELECTRICAL ENGINEERS :

นายอัครินทร์ จิตตะกัน สทว. 5309
MECHANICAL ENGINEERS :

MECHANICAL ENGINEERS :

SANITARY ENGINEERS :

SURVEY TECHNICAL :

PROJECT :

โครงการจัดสร้างบันไดหนีไฟ

ขอความเห็นชอบการวางรางทางอากาศ

นครราชสีมา

DRAWING :

รูปด้าน 2

NO.	DATE	BY	DESCRIPTION

DRAWING NO. : A2-02

CHECK BY : นาย อธิพงษ์ อิ่มผล

APPROVED BY : นายธีรภา ศิลาอุบล

FILENAME :

9 / 32

▼ +29.40 ระดับพื้นหลังคา

▼ +25.40 ระดับพื้นชั้น 8

▼ +22.05 ระดับพื้นชั้น 7

▼ +18.50 ระดับพื้นชั้น 6

▼ +15.00 ระดับพื้นชั้น 5

▼ +11.50 ระดับพื้นชั้น 4

▼ +8.05 ระดับพื้นชั้น 3

▼ +4.50 ระดับพื้นชั้น 2

▼ +1.00 ระดับพื้นชั้น 1

▼ +0.00 ระดับพื้นดินเดิม

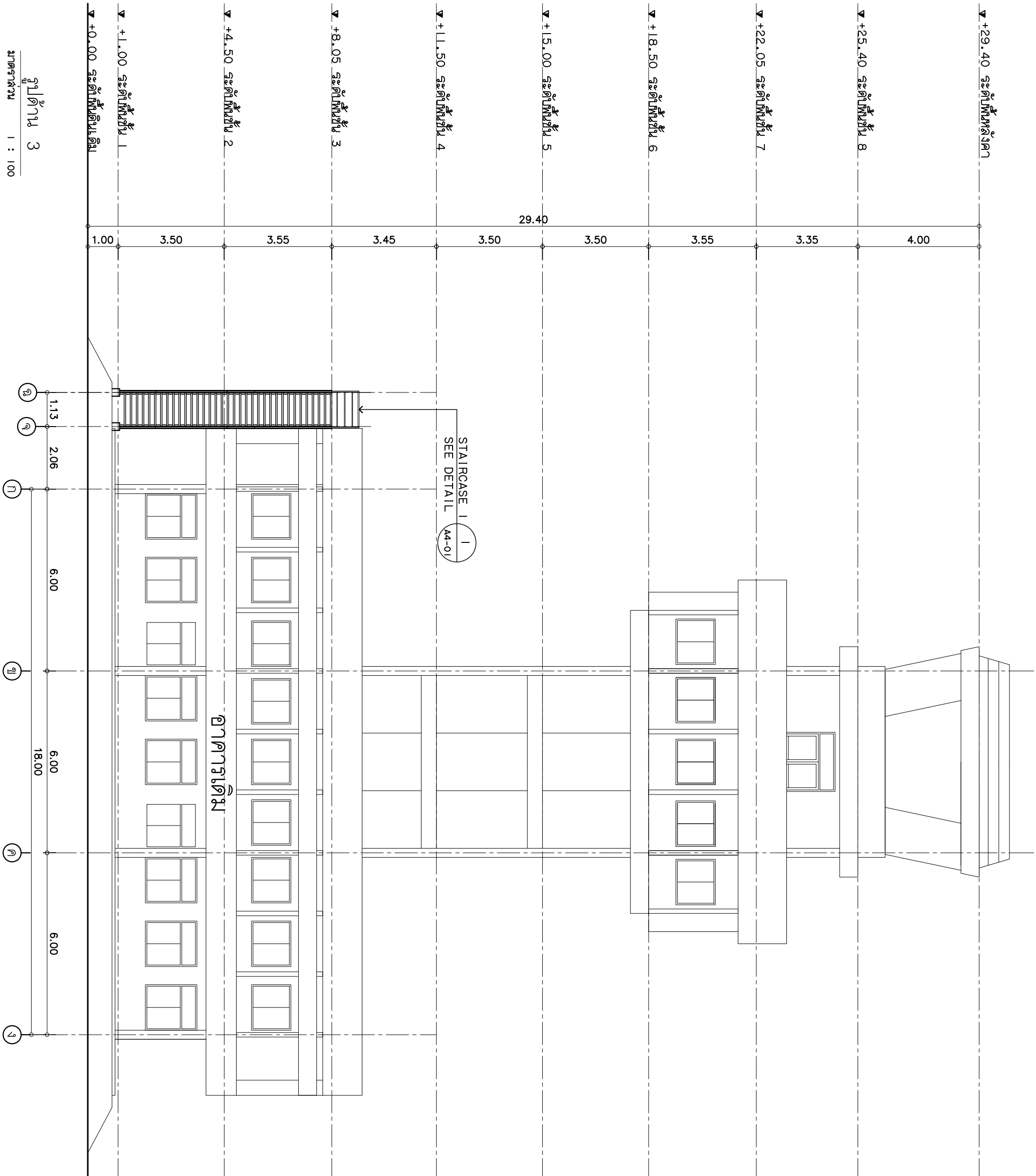

รูปด้าน 3
มาตราส่วน 1 : 100



บริษัท วิศวกรรมการประเมินและประเมินราคา จำกัด
 102 ซ.งามตุฬะ แขวงทุ่งนงเยาว์
 เขต สาทร กทม. 10120
 โทร. 285-9108

REGISTER OF ARCHITECTS & ENGINEERS AUTHORIZED SIGNATURE :

PLANNERS :

ARCHITECTS :

LANDSCAPE DESIGNERS :

STRUCTURAL ENGINEERS :

นาย อธิพงษ์ อิ่มผล สว. 5012

ELECTRICAL ENGINEERS :

นาย อธิพนธ์ อิ่มผล สว. 5309

MECHANICAL ENGINEERS :

SANITARY ENGINEERS :

SURVEY TECHNICAL :

PROJECT :

โครงการจัดสร้างโรงแรม

อาคารเดิม

นครราชสีมา

DRAWING :

รูปด้าน 3

NO.	DATE	BY	DESCRIPTION

DRAWING NO. A2-03

CHECK BY : นาย อธิพงษ์ อิ่มผล

APPROVED BY : นายธีรภัทร์ อิ่มผล

FILENAME : 10 32



บริษัท วิศวกรการประเมินและประปาไทย จำกัด
 102 ซ.งามดูพลี แขวงทุ่งนพรัตน์
 เขต สาทร กทม. 10120
 โทร. 285-9108

REGISTER OF ARCHITECTS & ENGINEERS AUTHORIZED SIGNATURE :

PLANNERS :

ARCHITECTS :

LANDSCAPE DESIGNERS :

STRUCTURAL ENGINEERS :

นาย อธิพงษ์ อิ่มผล สว. 5012

ELECTRICAL ENGINEERS : นายอัครินทร์ จิตตะกัน สทว. 53509

MECHANICAL ENGINEERS :

SANITARY ENGINEERS :

SURVEY TECHNICAL :

PROJECT :

โครงการจัดสร้างไน้ดพรมไฟ

หอควบคุมการจราจรทางอากาศ

นครราชสีมา

DRAWING :

รูปด้าน 4

NO.	DATE	BY	DESCRIPTION

DRAWING NO. A2-04

CHECK BY : นาย อธิพงษ์ อิ่มผล

APPROVED BY : นายธีรภา ศิลาอุบล

FILENAME :

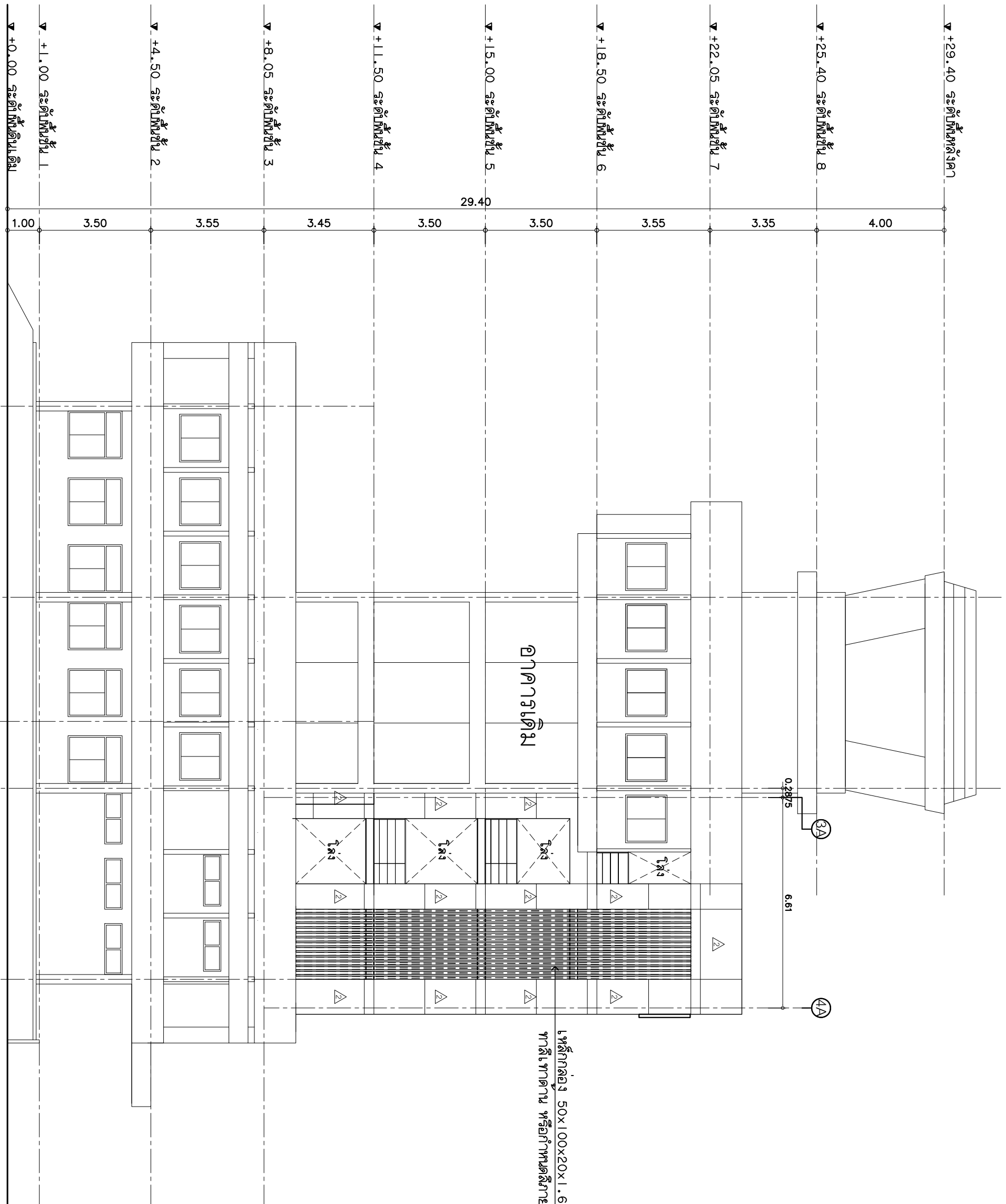

รูปด้าน 4
 ขนาดจริง 1 : 100

เหล็กกล่อง 50x100x20x1.6 mm.
 ทาสีเทาदान หรือสีทนดินสีเทาหลัง

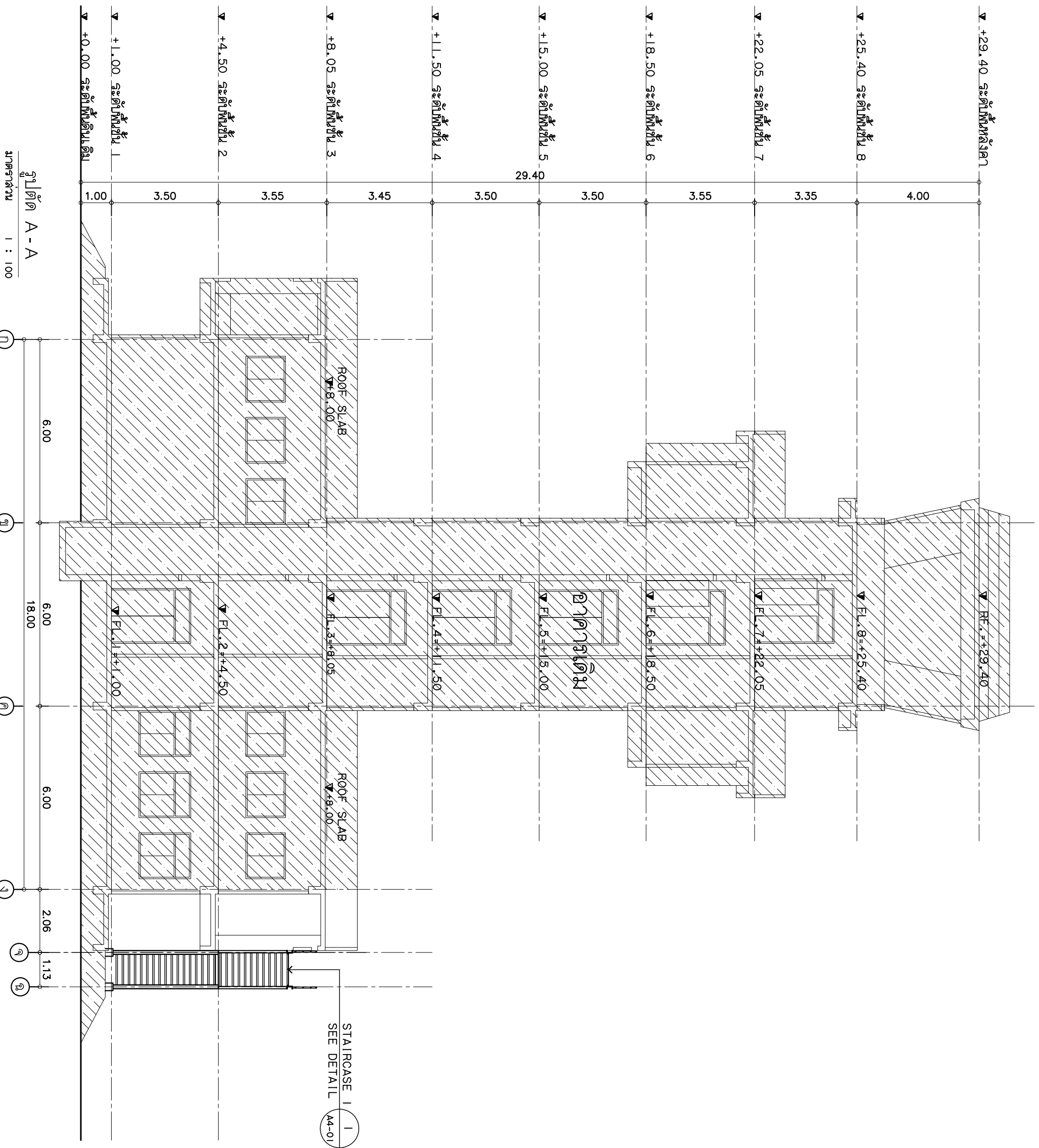

บริษัท วิศวกรรมการประเมินและประเภสถาปัตย์ จำกัด
 102 ซ. งานสุพลี แขวงทุ่งนงเยาว์
 เขต สาทร กทม. 10120
 โทร. 285-9108

REGISTER OF ARCHITECTS & ENGINEERS AUTHORIZED SIGNATURE :

PLANNERS :

ARCHITECTS :

LANDSCAPE DESIGNERS :

STRUCTURAL ENGINEERS :

นาย อธิพงษ์ อิ่มทศ สว. 5012

ELECTRICAL ENGINEERS :

นายอินทิกร์ จิตะกัน สทว. 5309

MECHANICAL ENGINEERS :

SANITARY ENGINEERS :

SURVEY TECHNICAL :

PROJECT :

โครงการจัดสร้างไน้ตพรมไฟ

หอควบคุมการจราจรทางอากาศ

นครราชสีมา

DRAWING :

รูปตัด A - A
 (ST-1)

NO.	DATE	BY	DESCRIPTION

DRAWING NO. : A3-01

CHECK BY : นาย อธิพงษ์ อิ่มทศ

APPROVED BY : นายอินทิกร์ จิตะกัน

FILENAME :

12 / 32

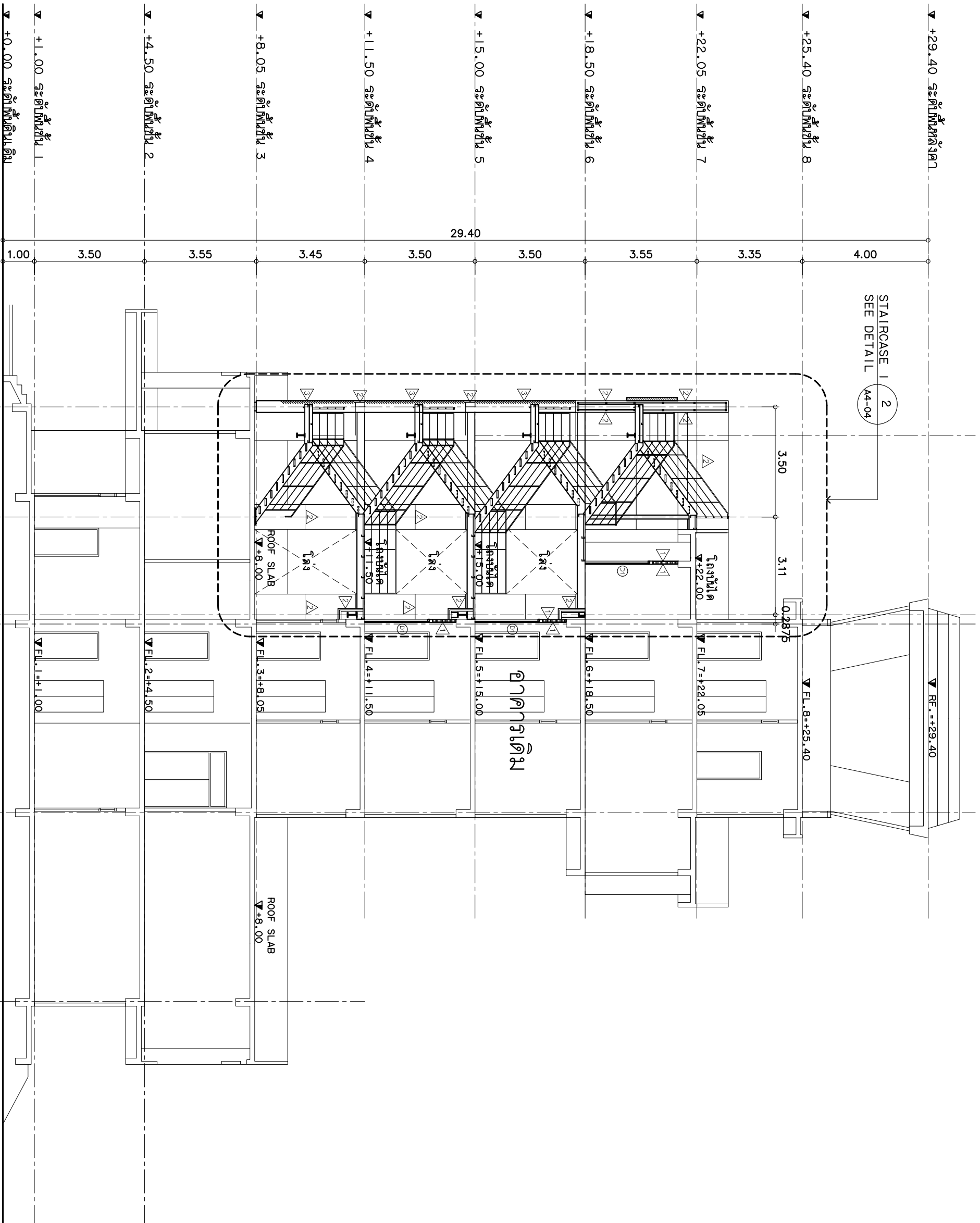

รูปตัด B - B
ขนาดจริง 1 : 100



บริษัท วิทยุภาพวิทยุแห่งประเทศไทย จำกัด
102 ซ. งามฤทธิ และวางทุ่งหน้าเกษม
เขต สาทร กทม. 10120
โทร. 285-9108

REGISTER OF ARCHITECTS & ENGINEERS

PLANNERS :

ARCHITECTS :

LANDSCAPE DESIGNERS :

STRUCTURAL ENGINEERS :

นาย อธิพงษ์ อิ่มผล สบ. 5012

ELECTRICAL ENGINEERS :

นาย อธิวัฒน์ อิ่มตะกั้น สทอ. 5309

MECHANICAL ENGINEERS :

SANITARY ENGINEERS :

SURVEY TECHNICAL :

PROJECT :

โครงการจัดสร้างใหม่ ต.ห้วยฟ

หอควบคุมการจราจรทางอากาศ

นครราชสีมา

DRAWING :

รูปตัด B - B
(ST-2)

NO.	DATE	BY	DESCRIPTION

DRAWING NO. :

CHECK BY :

นาย อธิพงษ์ อิ่มผล

APPROVED BY :

นาย อธิวัฒน์ อิ่มตะกั้น

FILENAME :

A3-02

13

32



บริษัท วิศวกรรมการประปาและสิ่งแวดล้อม จำกัด
 102 ซ.งามดูพลี แขวงทุ่งนพรัตน์
 เขต ลาดพร้าว กทม. 10120
 โทร. 285-9108

REGISTER OF ARCHITECTS & ENGINEERS
 AUTHORIZED SIGNATURE :

PLANNERS :

ARCHITECTS :

LANDSCAPE DESIGNERS :

STRUCTURAL ENGINEERS :

นาย อธิพันธ์ อิ่มผล สว. 5012
 ELECTRICAL ENGINEERS :
 นายบัณฑิตพร จันทะพันธ์ สว.5309

MECHANICAL ENGINEERS :

SANITARY ENGINEERS :

SURVEY TECHNICAL :

PROJECT :

โครงการจัดสร้างบึงตื้นน้ำ

ทดความจุณาการจากทางอากาศ
 นครราชสีมา

DRAWING :

แบบขยายบึง ST-1

NO.	DATE	BY	DESCRIPTION

DRAWING NO. : A4-01

CHECK BY : นาย อธิพันธ์ อิ่มผล
 APPROVED BY : นายธีรภัทร์ ศักดิ์ขจร
 FILENAME : 14 32

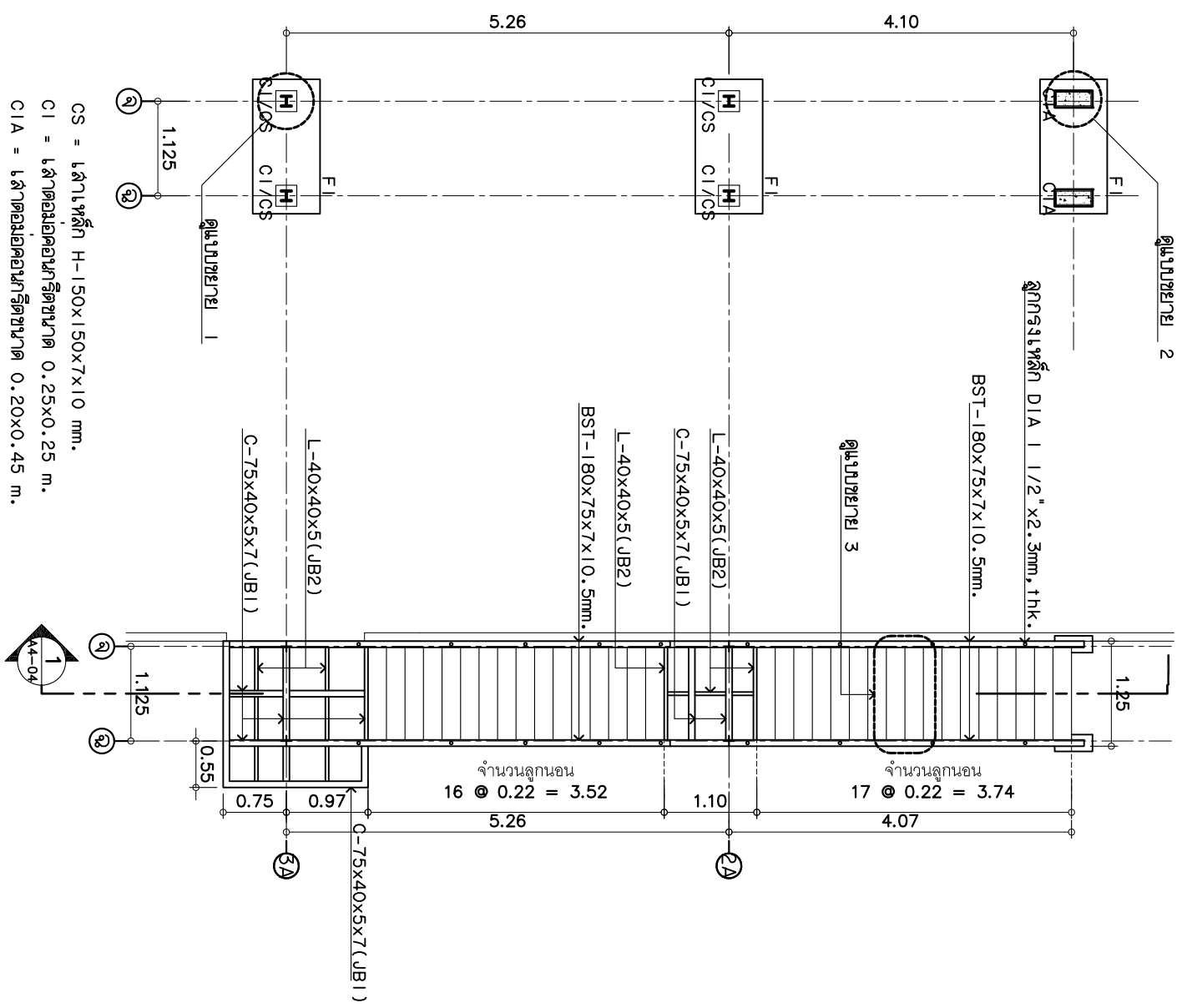

CS = เหล็กเหล็ก H-150x150x7x10 mm.
 CI = เหล็กดอมนอนมาตรฐานขนาด 0.25x0.25 m.
 CIA = เหล็กดอมนอนมาตรฐานขนาด 0.20x0.45 m.

NOTE :
 BST = C-180x75x7x10.5mm.
 JB1 = C-75x40x5x7
 JB2 = L-40x40x5

จางบึงน้ำ และปลูกทรงเหล็ก DIA 1 1/2"x2.3mm, thk.
 เหล็กยึดปลูกทรงเหล็ก DIA 1"x2.3mm, thk.

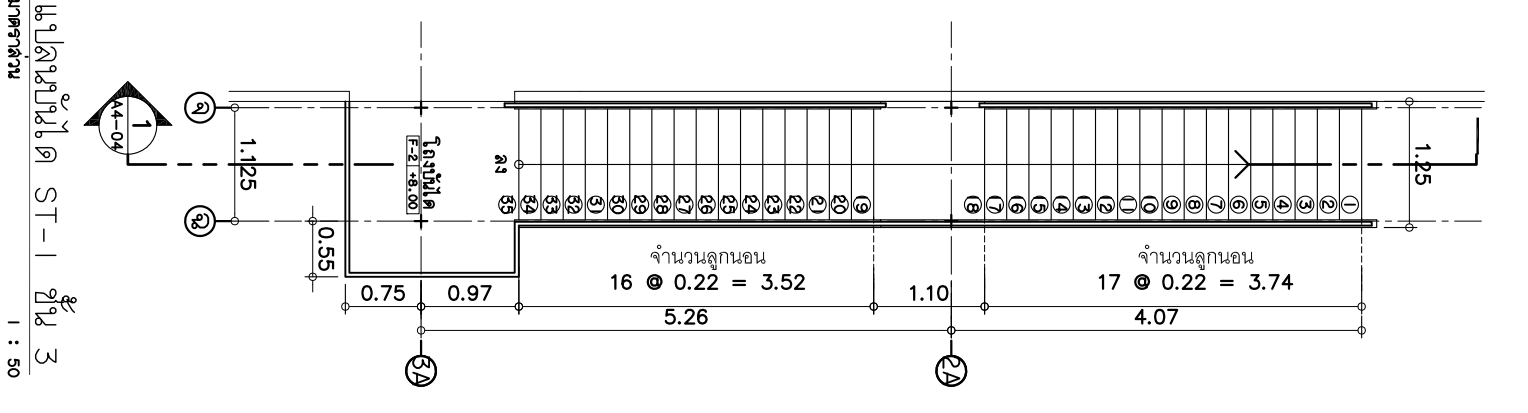
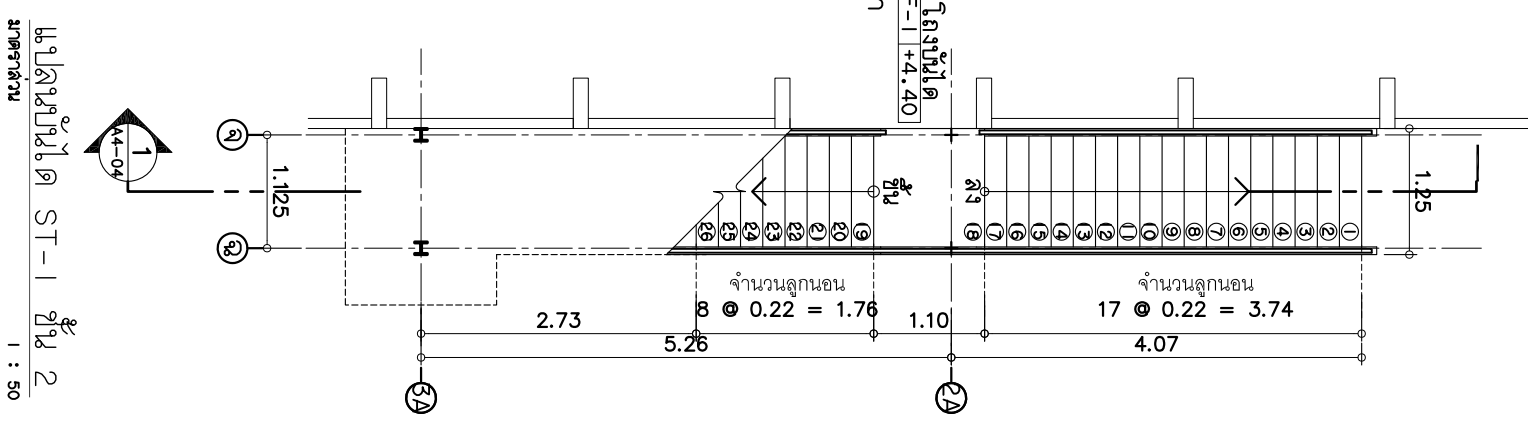
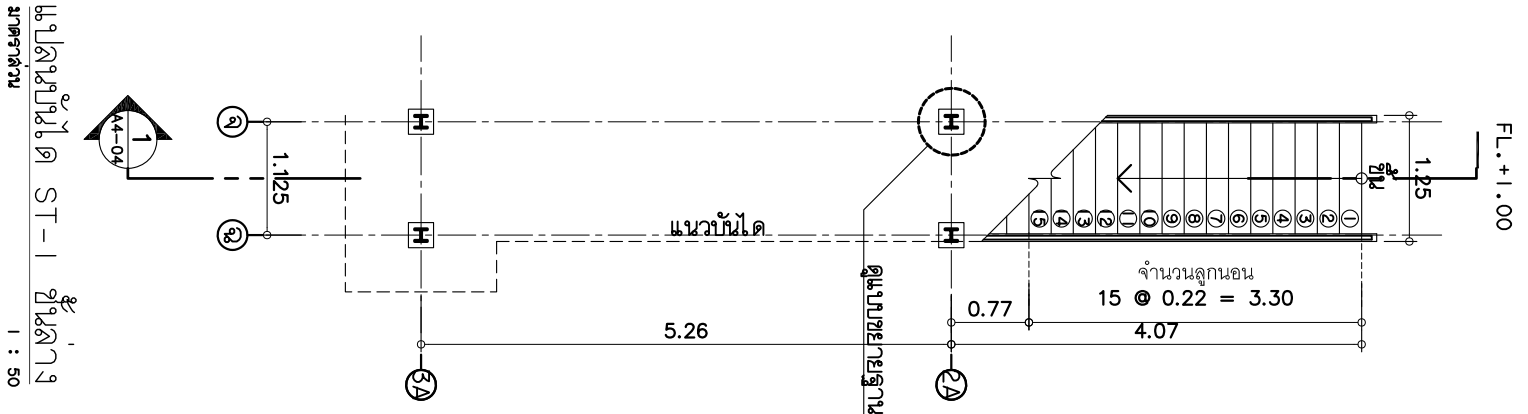



บริษัท อีคอน จำกัด
 102 ซ.งามดูพลี แขวงทุ่งนพรัตน์
 เขต ลาดพร้าว กทม. 10120
 โทร. 285-9108

REGISTER OF ARCHITECTS & ENGINEERS

AUTHORIZED SIGNATURE :

PLANNERS :

ARCHITECTS :

LANDSCAPE DESIGNERS :

STRUCTURAL ENGINEERS :

นาย อธิวัฒน์ อิมเทศ สว. 5012

ELECTRICAL ENGINEERS :
 นายณัฐวัฒน์ จันทะพันธ์ สทล.5309

MECHANICAL ENGINEERS :

SANITARY ENGINEERS :

SURVEY TECHNICAL :

PROJECT :

โครงการจัดสร้างบึงตมใหม่
 ท่อควบคุมการระบายทางอากาศ

นครราชสีมา

DRAWING :

แบบขยายบันได ST-1

NO.	DATE	BY	DESCRIPTION

DRAWING NO. : A4-02

CHECK BY : นาย อธิวัฒน์ อิมเทศ

APPROVED BY : นายธีรภัทร์ ศักดิ์กุล

FILENAME :

15 / 32

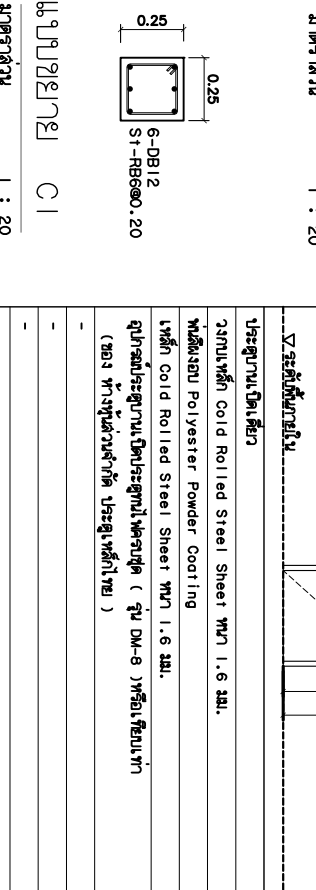
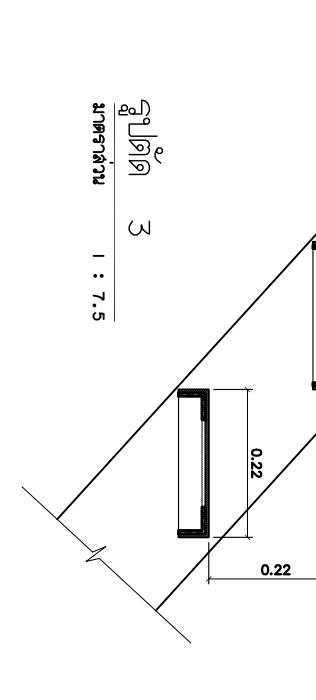
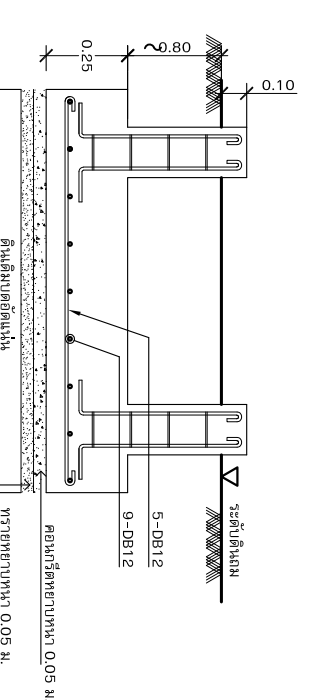
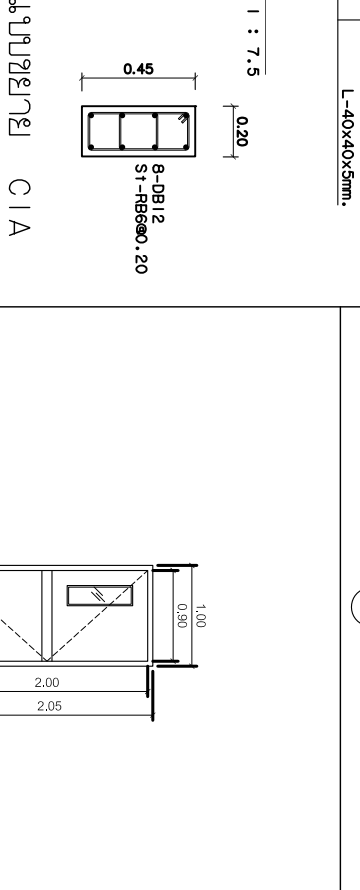
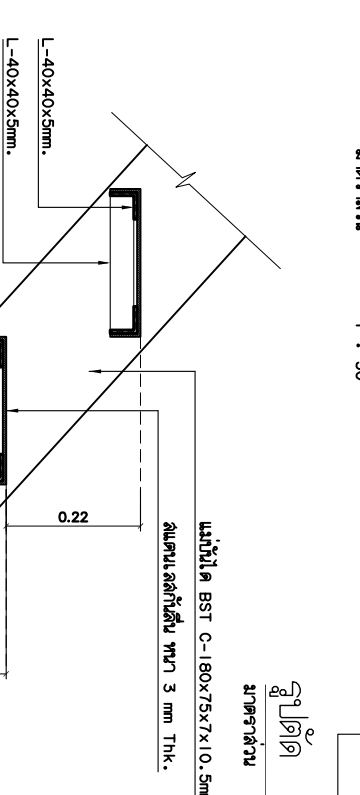
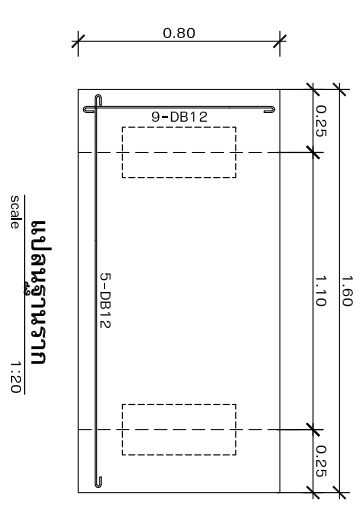
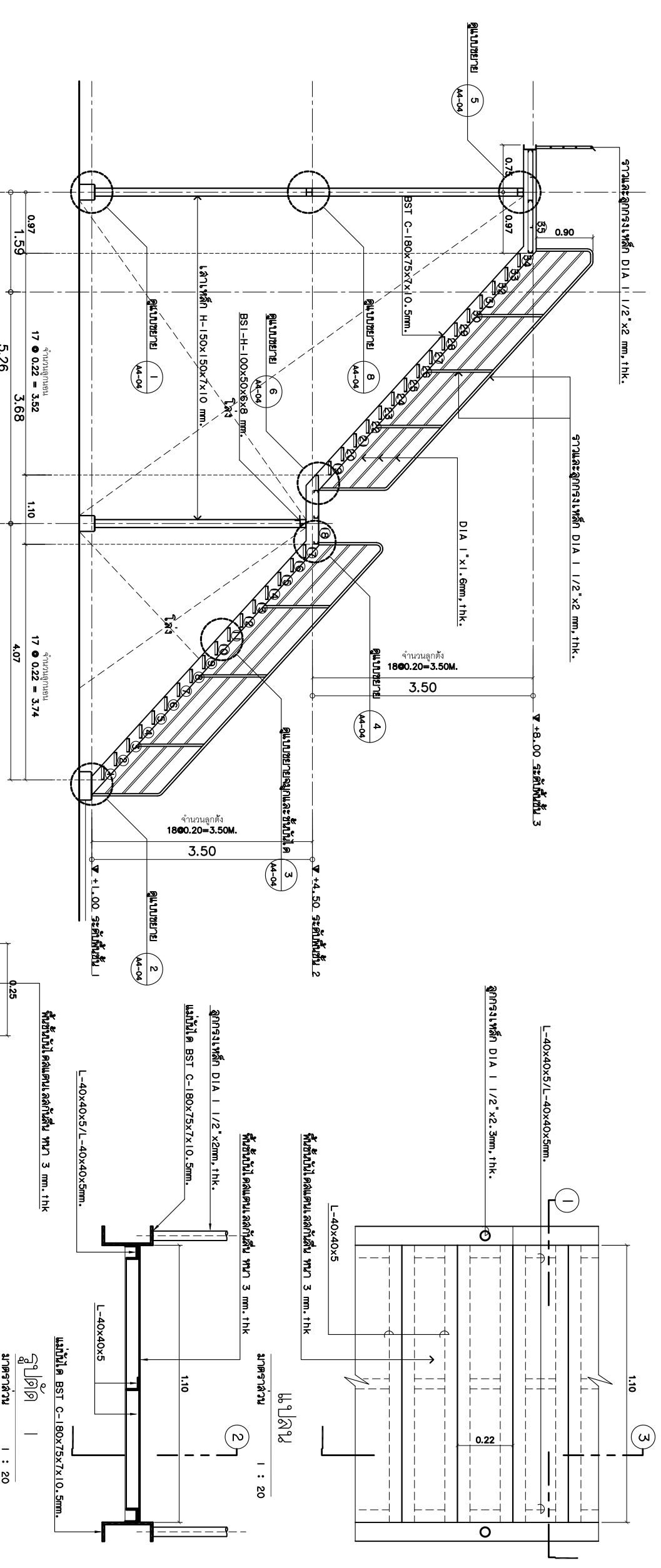

บันไดขั้น	
1	บันไดขั้น

วัสดุที่ใช้	
1	บันไดขั้น



บริษัท วิศวกรรมปิยะพงษ์ประไพ จำกัด
 102 ซ.งามดูพลี แขวงทุ่งนพรัตน์
 เขต ลาดพร้าว กทม. 10120
 โทร. 285-9108

REGISTER OF ARCHITECTS & ENGINEERS
 AUTHORIZED SIGNATURE :

PLANNERS :

ARCHITECTS :

LANDSCAPE DESIGNERS :

STRUCTURAL ENGINEERS :

นาย อธิพันธ์ อิ่มผล สว. 5012
 ELECTRICAL ENGINEERS :
 นายบัณฑิตพร จันทะพันธ์ สทท.5309

MECHANICAL ENGINEERS :

SANITARY ENGINEERS :

SURVEY TECHNICAL :

PROJECT :

โครงการจัดสร้างบึงน้ำตกใหม่
 ทอควบคุมการจราจรทางอากาศ
 นครราชสีมา

DRAWING :

แบบขยายชนิด ST-1

NO.	DATE	BY	DESCRIPTION

DRAWING BY :

CHECK BY :

APPROVED BY :

FILENAME :

16
32

BST C-180x75x7x10.5mm.

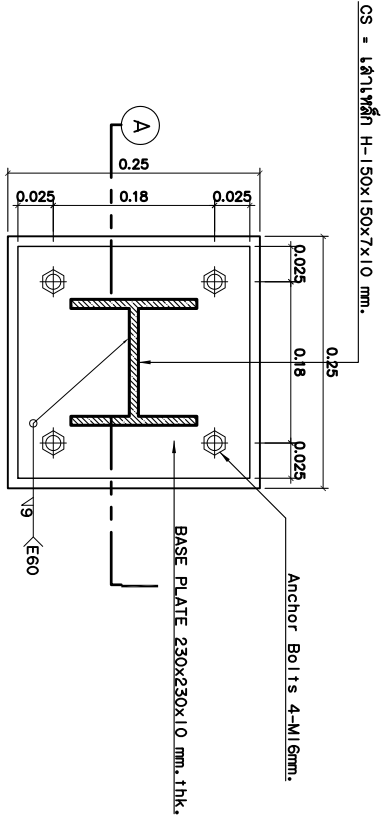

แบบขยาย 1
 ขนาดจริง 1 : 5

CS = เหล็กพรีคาสต์ H-150x150x7x10 mm.

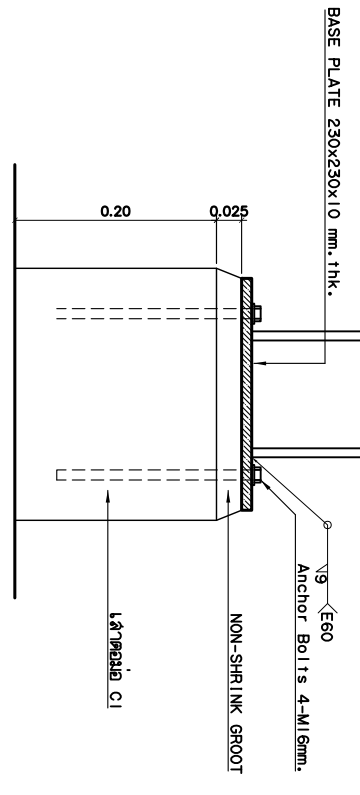

รูปตัด B แบบขยาย 1
 ขนาดจริง 1 : 5

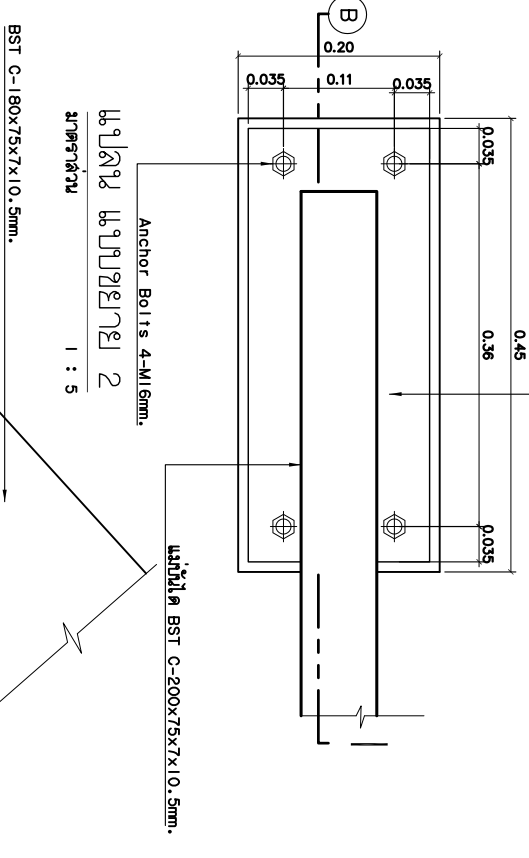

แบบขยาย 2
 ขนาดจริง 1 : 5

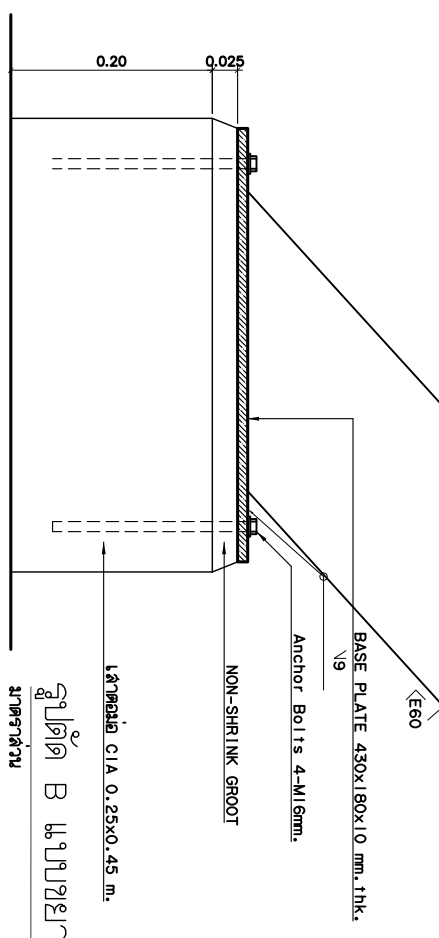

รูปตัด B แบบขยาย 2
 ขนาดจริง 1 : 5

BST C-180x75x7x10.5mm.

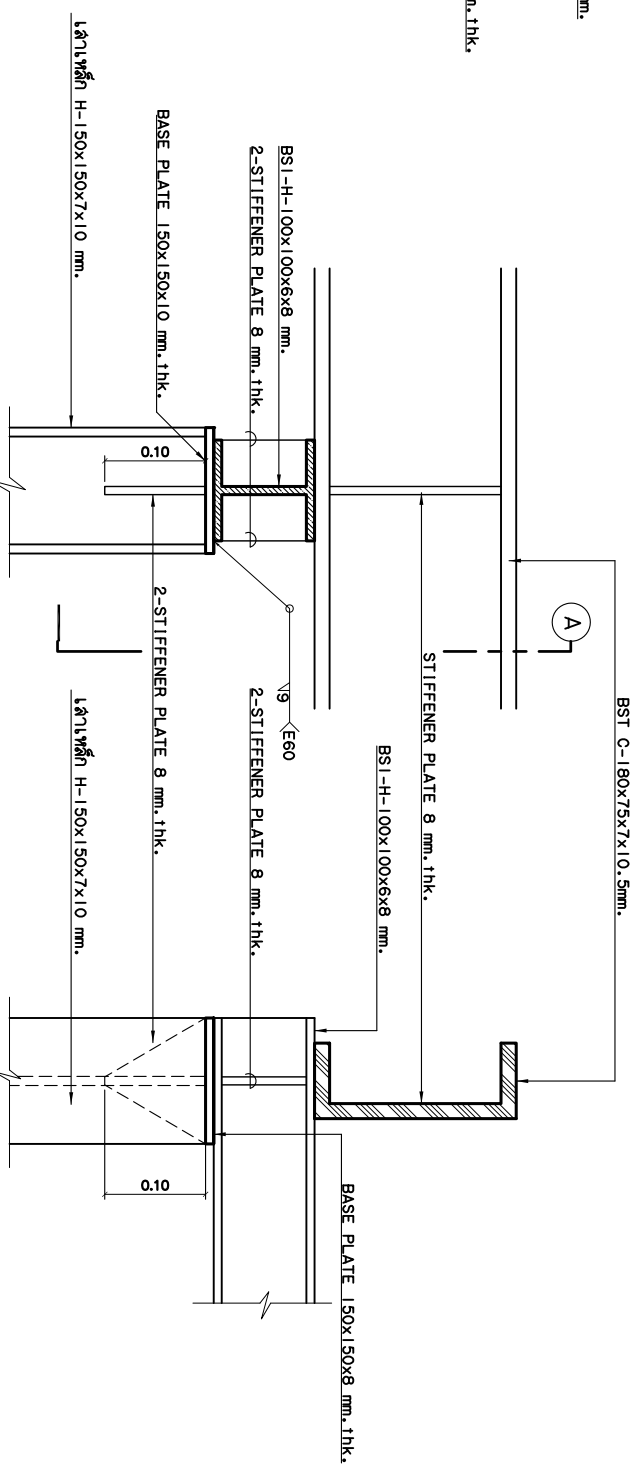

แบบขยาย 5
 ขนาดจริง 1 : 5

รูปตัด A แบบขยาย 5
 ขนาดจริง 1 : 5

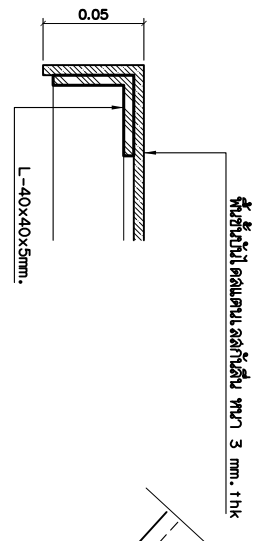

แบบขยาย 6
 ขนาดจริง 1 : 5

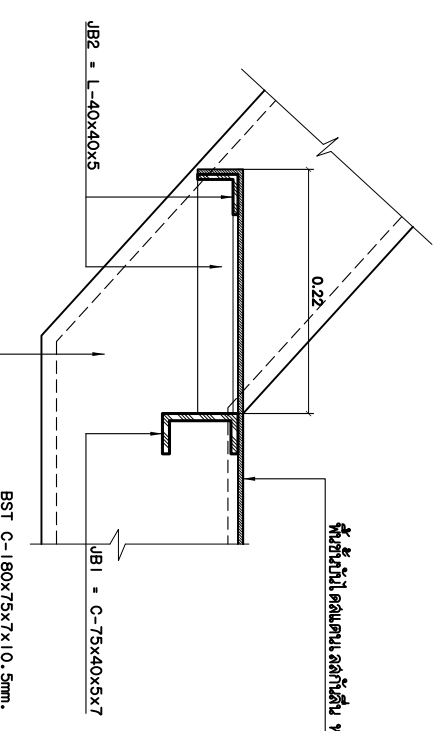

แบบขยาย 7
 ขนาดจริง 1 : 5

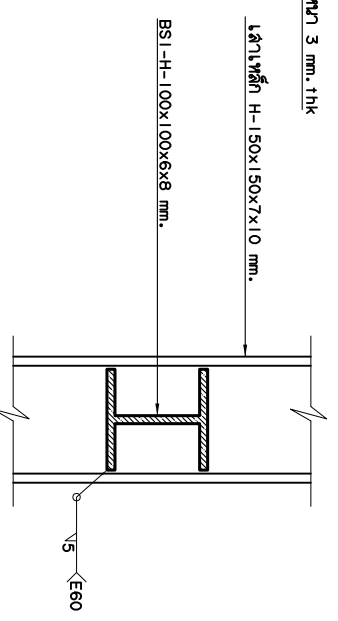

แบบขยาย 8
 ขนาดจริง 1 : 5

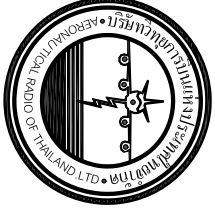

บริษัท เอเชียอนวัตตนา จำกัด
 102 ซ. นงนุชพหลโยธิน แขวงทุ่งพญาเกษม
 เขต สาทร กทม. 10120
 โทร. 285-9108

REGISTERED ARCHITECTS & ENGINEERS
 AUTHORIZED SIGNATURE:

PLANNERS:

ARCHITECTS:

LANDSCAPE DESIGNERS:

STRUCTURAL ENGINEERS:

นาย อธิพงษ์ อิมล สย. 5012
 ELECTRICAL ENGINEERS:
 นกชิตินันท์ จินตชนก สทศ.5309

MECHANICAL ENGINEERS:

SANITARY ENGINEERS:

SURVEY TECHNICAL:

NO.	DATE	BY	DESCRIPTION

PROJECT:

โครงการจัดสร้างศูนย์คอมพิวเตอร์
 หอควบคุมการจราจรทางอากาศ
 นครราชสีมา

DRAWING:

แบบขยายบันได ST-2

NO.	DATE	BY	DESCRIPTION

DRAWING NO. A4-04

CHECK BY: นาย อธิพงษ์ อิมล

APPROVED BY: นายณริศา พิลาอุบล

FILENAME: 17 32

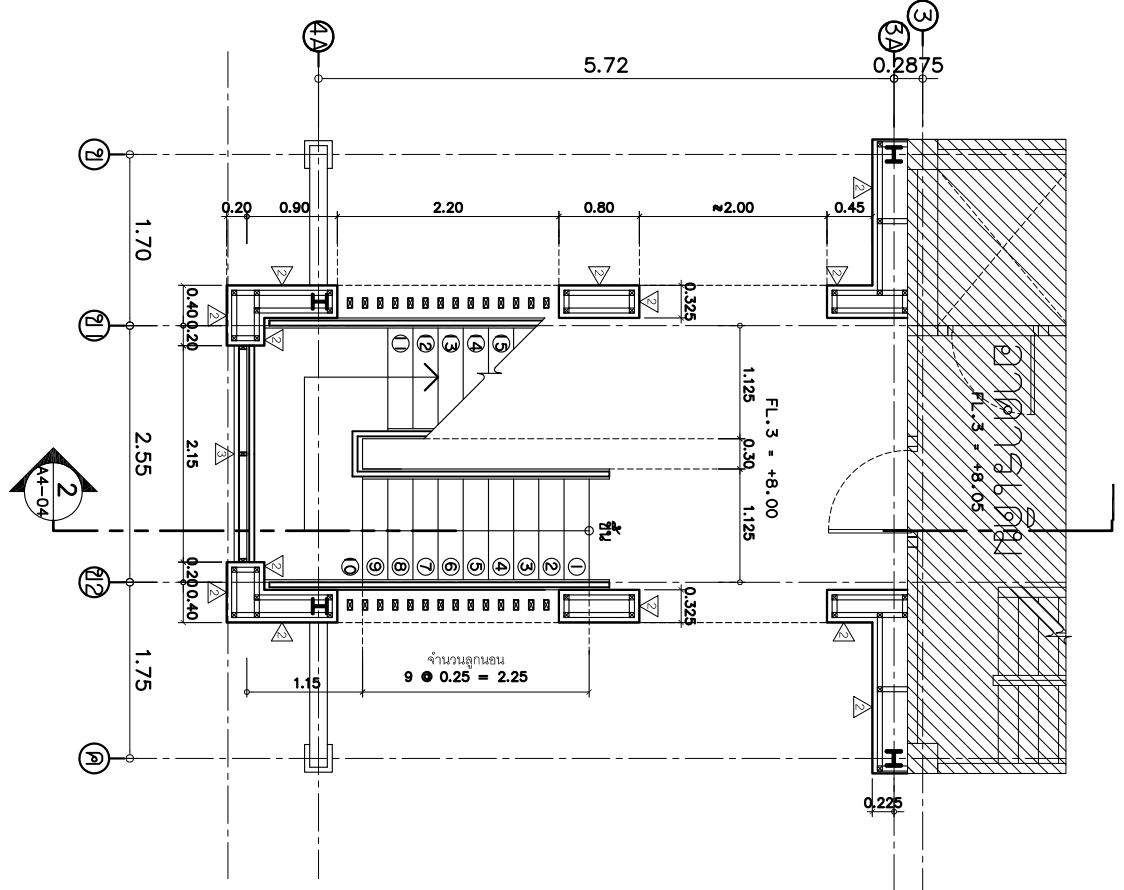

แบบขยายบันได ST-2 บันได 3
 ขนาดจริง 1 : 50

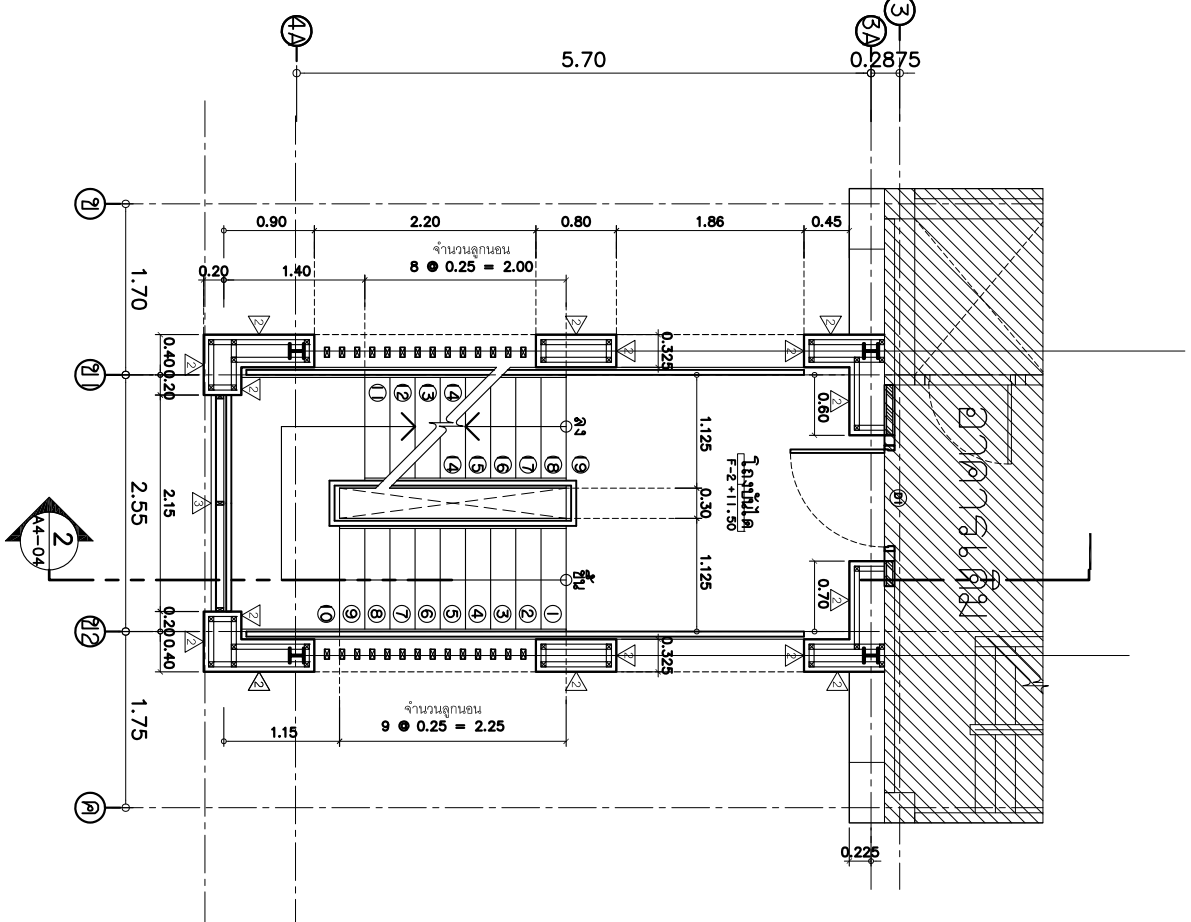

แบบขยายบันได ST-2 บันได 4
 ขนาดจริง 1 : 50



บริษัท วิศวกรที่ปรึกษาและประปาไทย จำกัด
 102 ซ.งามดูพลี แขวงทุ่งนพรัตน์
 เขต สาทร กทม. 10120
 โทร. 285-9108

REGISTER OF ARCHITECTS & ENGINEERS
 AUTHORIZED SIGNATURE :

PLANNERS :

ARCHITECTS :

LANDSCAPE DESIGNERS :

STRUCTURAL ENGINEERS :

นาย อธิพงษ์ อิ่มผล สว. 5012
 ELECTRICAL ENGINEERS :

นายบัณฑิตย์ จันทะพันธ์ สว.5309
 MECHANICAL ENGINEERS :

SANITARY ENGINEERS :

SURVEY TECHNICAL :

PROJECT :

โครงการจัดสร้างบึงตมใหม่
 ทดควบคุมการจราจรทางอากาศ
 นครราชสีมา

DRAWING :

แบบขยายพื้นที่ ST-2

NO.	DATE	BY	DESCRIPTION

DRAWING NO. : A4-05

CHECK BY : นาย อธิพงษ์ อิ่มผล

APPROVED BY : นายธีรภัฏ ศักดิ์กุลย
 FILENAME :

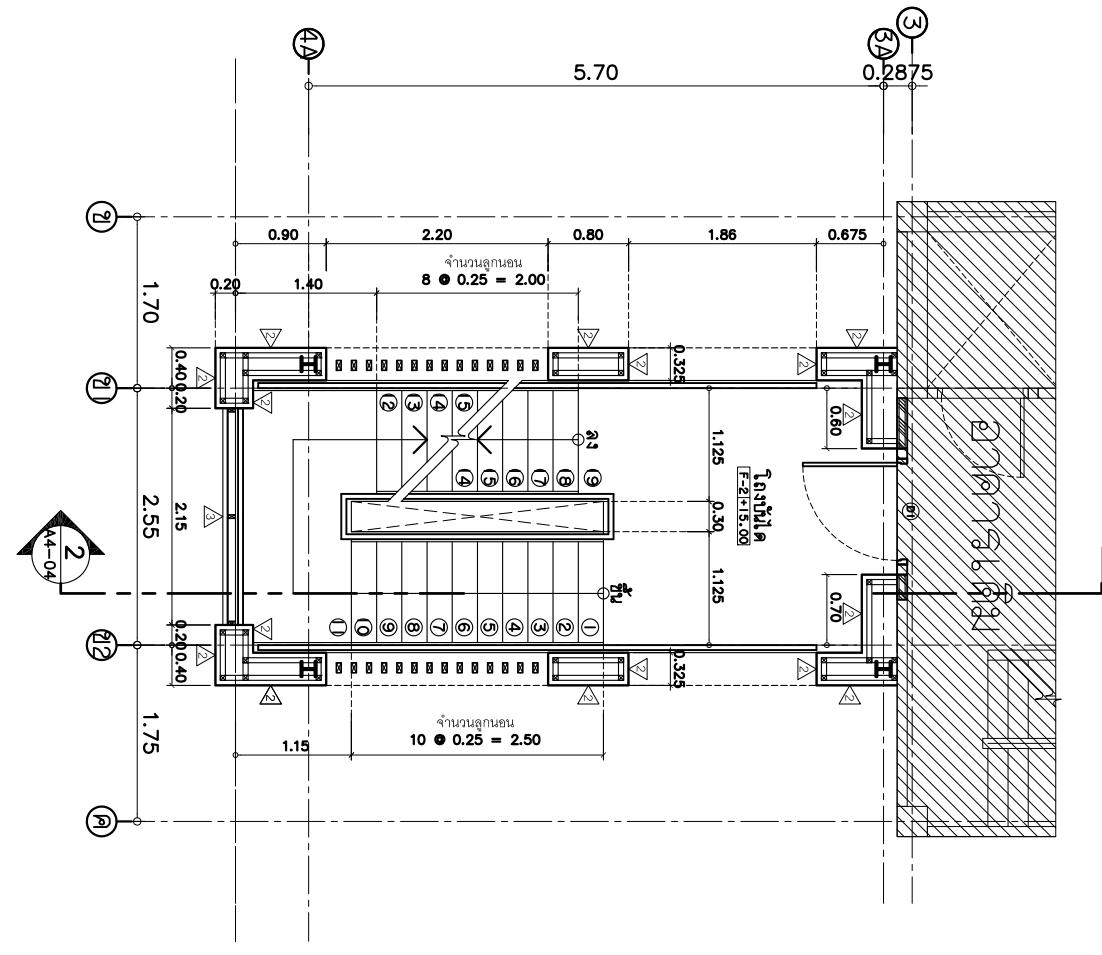

แบบขยายพื้นที่ ST-2 ฐาน 5
 ขนาดกระดาษ A4-04
 1 : 50

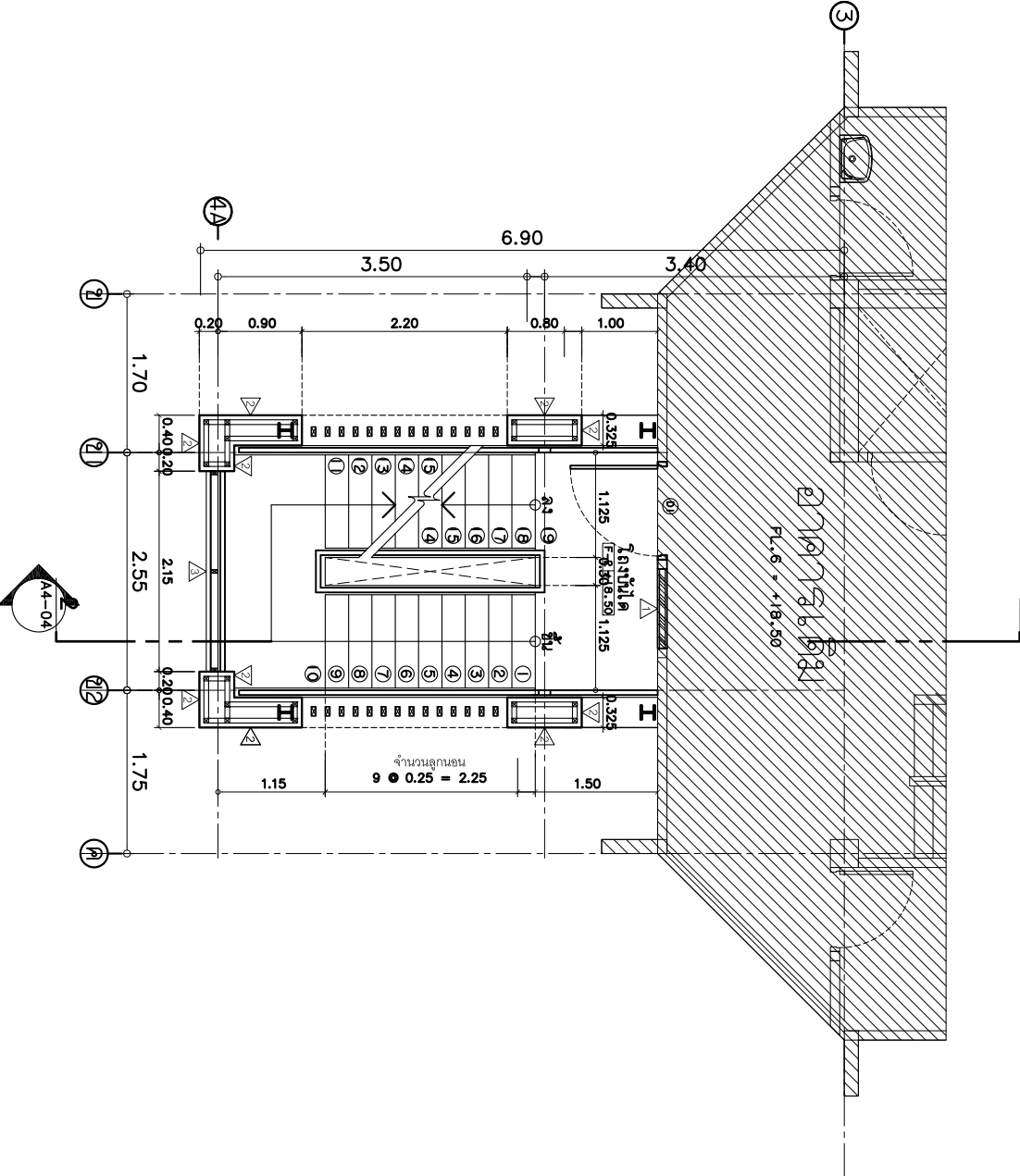

แบบขยายพื้นที่ ST-2 ฐาน 6
 ขนาดกระดาษ A4-04
 1 : 50

18 / 32



บริษัท วิศวกรการประเมินและประเภทยาตร์ จำกัด
 102 ซ.งามดูพลี แขวงทุ่งนพรัตน์
 เขต ลาดพร้าว กทม. 10120
 โทร. 285-9108

REGISTER OF ARCHITECTS & ENGINEERS
 AUTHORIZED SIGNATURE :

PLANNERS :

ARCHITECTS :

LANDSCAPE DESIGNERS :

STRUCTURAL ENGINEERS :

นาย อธิวัฒน์ อิ่มผล สว. 5012
 ELECTRICAL ENGINEERS :
 นายอภิวัฒน์ อิ่มผล สว.5009

MECHANICAL ENGINEERS :

SANITARY ENGINEERS :

SURVEY TECHNICAL :

PROJECT :	โครงการจัดสร้างบึงตมใหม่
PROJECT :	โครงการขุดลอกและวางรางอากาศ
PROJECT :	นครราชสีมา

NO.	DATE	BY	DESCRIPTION

DRAWING :
 แบบขยายบึงตม ST-2

DRAWING NO. :	A4-06
CHECK BY :	นาย อธิวัฒน์ อิ่มผล
APPROVED BY :	นายอภิวัฒน์ อิ่มผล

FILENAME :
 19 32

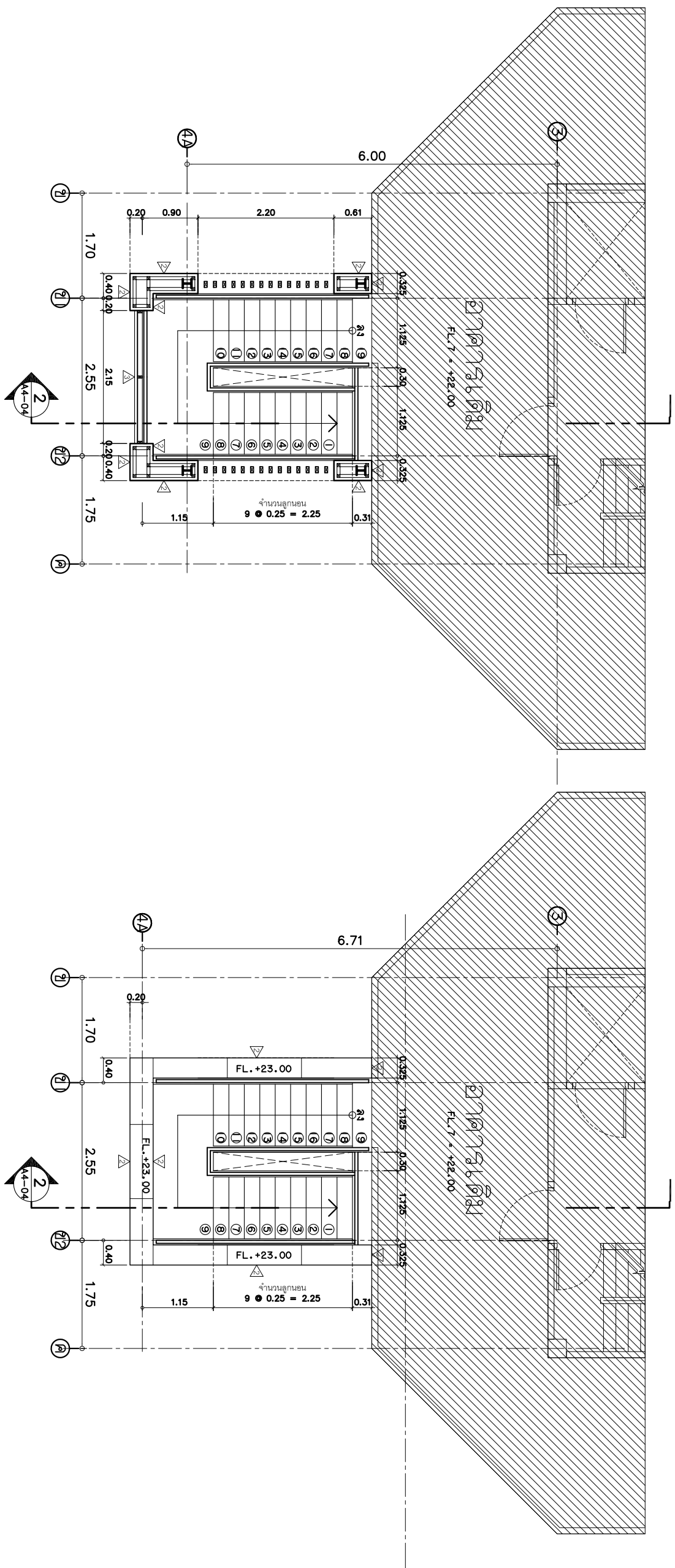

แบบขยายบึงตม ST-2 ขยาย 7
 ขนาดกระดาษ A4-04 1 : 50

แบบขยายบึงตม ST-2 ขยาย 8
 ขนาดกระดาษ A4-04 1 : 50



บริษัท วิศวกรรมปัญญะประไพ จำกัด
 102 ซ.งามดูพลี แขวงทุ่งนพรัตน์
 เขต ลาดพร้าว กทม. 10120
 โทร. 285-9108

REGISTER OF ARCHITECTS & ENGINEERS

AUTHORIZED SIGNATURE :

PLANNERS :

ARCHITECTS :

LANDSCAPE DESIGNERS :

STRUCTURAL ENGINEERS :

นาย อธิพงษ์ อิ่มผล สว. 5012

ELECTRICAL ENGINEERS :

นายบัณฑิตพจน์ จันทะพันธ์ สทท.5309

MECHANICAL ENGINEERS :

SANITARY ENGINEERS :

SURVEY TECHNICAL :

PROJECT :

โครงการจัดสร้างบึงน้ำตกใหม่

ทอควบคุมการจราจรทางอากาศ

นครราชสีมา

DRAWING :

รูปตัดขยายบึง ST-2

NO. DATE BY DESCRIPTION

NO.	DATE	BY	DESCRIPTION

DRAWING NO. A4-07

CHECK BY : นาย อธิพงษ์ อิ่มผล

APPROVED BY : นายธีรภัทร ศักดิ์กุล

FILENAME :

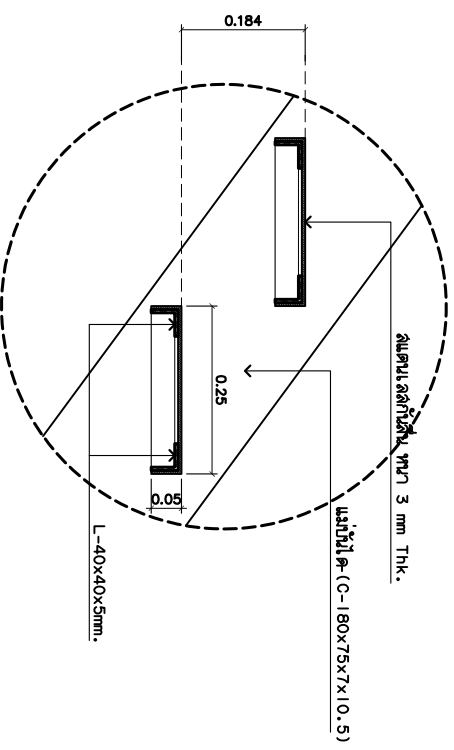

แบบขยายรูปตัด
 ขนาดส่วน 1 : 7.5

แบบขยายรูปตัด
 ขนาดส่วน 1 : 10

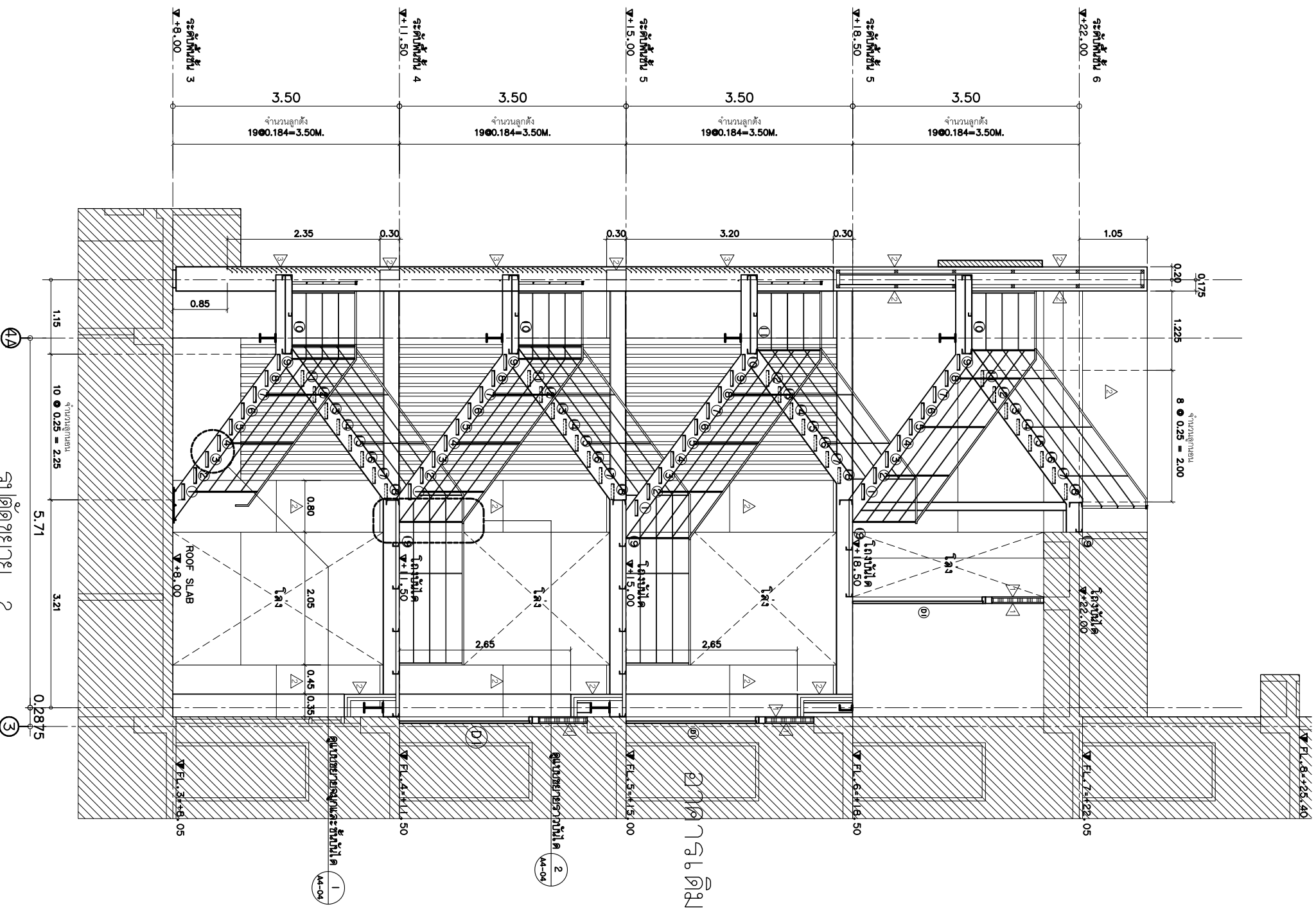

รูปตัดขยาย 2
 ขนาดส่วน 1 : 50



บริษัท อีโคโนมิคส อินเตอร์เนชั่นแนล จำกัด
102 ซ. งานสุพลี แขวงทุ่งนพรัตน์
เขต ลาดพร้าว กทม. 10120
โทร. 285-9108

REGISTER OF ARCHITECTS & ENGINEERS AUTHORIZED SIGNATURE:

PLANNERS:

ARCHITECTS:

LANDSCAPE DESIGNERS:

STRUCTURAL ENGINEERS:

นาย อธิวัฒน์ อิมท สว. 5012

ELECTRICAL ENGINEERS:

นาย อธิวัฒน์ อิมท สว. 5012

MECHANICAL ENGINEERS:

SANITARY ENGINEERS:

SURVEY TECHNICAL:

PROJECT:

โครงการจัดสร้างบันไดขึ้นไฟ

หอควบคุมการจราจรทางอากาศ

นครราชสีมา

DRAWING:

แปลนโครงสร้างบันไดขึ้น 3 (ST-2)

NO.	DATE	BY	DESCRIPTION

DRAWING NO. S-01

CHECK BY: นาย อธิวัฒน์ อิมท

APPROVED BY: นายธีรภัท วัฒนาลัย

FILENAME: 21 32

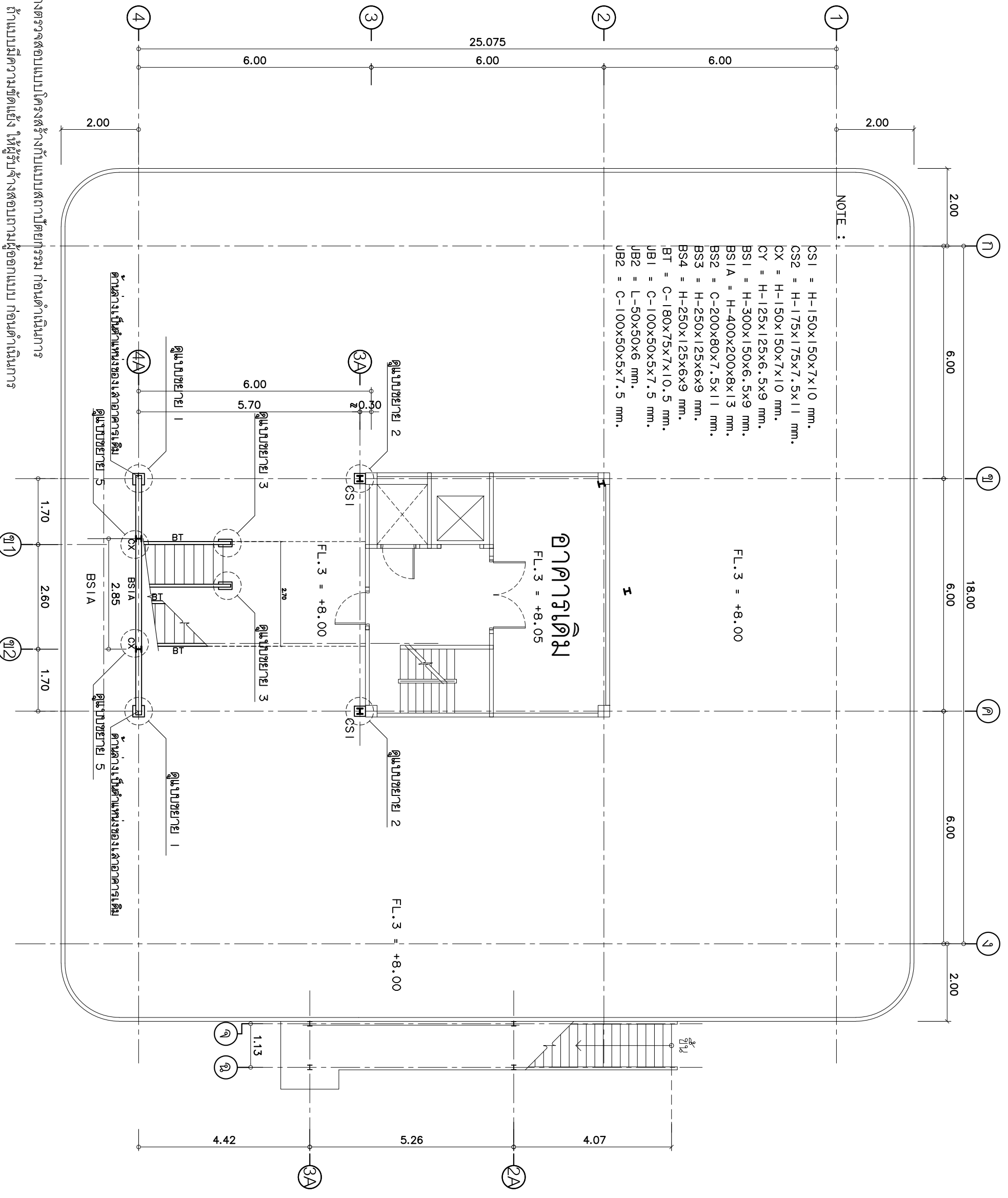

- หมายเหตุ:
1. ให้ผู้รับจ้างตรวจสอบแบบโครงสร้างกับแบบสถาปัตย์กรรม ก่อนดำเนินการ
 2. ตามข้อ 1 ถ้าแบบมีความขัดแย้ง ให้ผู้รับจ้างสอบถามผู้ออกแบบ ก่อนดำเนินการ
 3. ตามข้อ 2 การแก้ไขแบบให้ชัดเจน ให้ผู้รับจ้างคำนวณความแข็งแรงของงานโครงสร้างเป็นหลัก
 4. แบบที่ขัดแย้ง ให้ผู้รับจ้างขออนุมัติกับผู้ออกแบบ ผ่านผู้ควบคุมงานก่อนทุกครั้ง
 5. งานที่เพิ่มเติมเพื่อเพิ่มความแข็งแรงของโครงสร้าง ผู้รับจ้างไม่สามารถคิดเป็นงานเพิ่มได้

แปลนโครงสร้างบันไดขึ้น 3-4
มาตราส่วน 1 : 100



บริษัท วิศวกรรมการรับเหมาก่อสร้างแห่งประเทศไทย จำกัด
 102 ซ.งามดูพลี แขวงทุ่งนพรัตน์ กรุงเทพฯ 10120
 โทร. 285-9108

REGISTER OF ARCHITECTS & ENGINEERS AUTHORIZED SIGNATURE:

PLANNERS:

ARCHITECTS:

LANDSCAPE DESIGNERS:

STRUCTURAL ENGINEERS:

นาย อธิพงษ์ อิ่มผล สย. 5012

ELECTRICAL ENGINEERS : นายอินจันทร์ จันทะกัน ตทอ.5309

MECHANICAL ENGINEERS :

SANITARY ENGINEERS :

SURVEY TECHNICAL :

PROJECT :

โครงการจัดสร้างบ้านเดี่ยว
 หอควบคุมการจราจรทางอากาศ นครราชสีมา

DRAWING :

แปลนโครงสร้างบ้านเดี่ยว ชั้น 4-6 (ST-2)

NO. DATE BY DESCRIPTION

DRAWING NO. : S-02

CHECK BY : นาย อธิพงษ์ อิ่มผล

APPROVED BY : นายธีรภา ศิวาลัย

FILENAME :

22 32

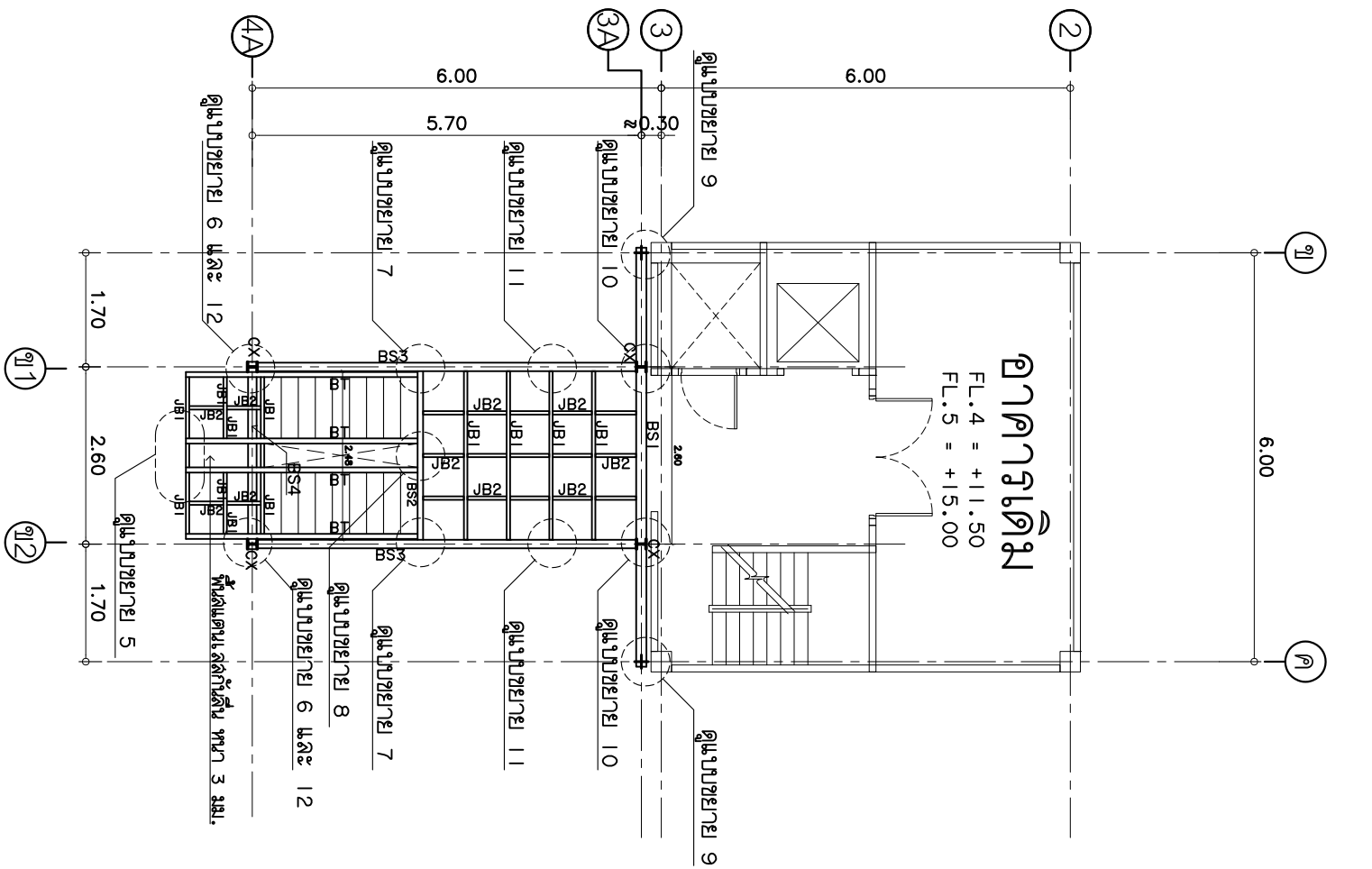

แปลนโครงสร้างบ้านเดี่ยว ชั้น 4-5
 มาตรฐาน ล้วน 1 : 100

หมายเหตุ :

1. ให้ผู้รับจ้างตรวจสอบแบบโครงสร้างกับแบบสถาปัตยกรรม ก่อนดำเนินการ
2. ตามข้อ 1 ถ้าแบบมีความขัดแย้ง ให้ผู้รับจ้างสอบถามผู้ออกแบบ ก่อนดำเนินการ
3. ตามข้อ 2 การแก้ไขแบบที่ขัดแย้ง ให้ผู้รับจ้างส่งคำสั่งความแข็งแรงของงานโครงสร้างเป็นหลัก
4. แบบที่ขัดแย้ง ให้ผู้รับจ้างขอความเห็นจากผู้ออกแบบ ผ่านผู้ควบคุมงานก่อนทุกครั้ง
5. งานที่เพิ่มเติมเพื่อเพิ่มความแข็งแรงของโครงสร้าง ผู้รับจ้างไม่สามารถคิดเป็นงานเพิ่มเติม

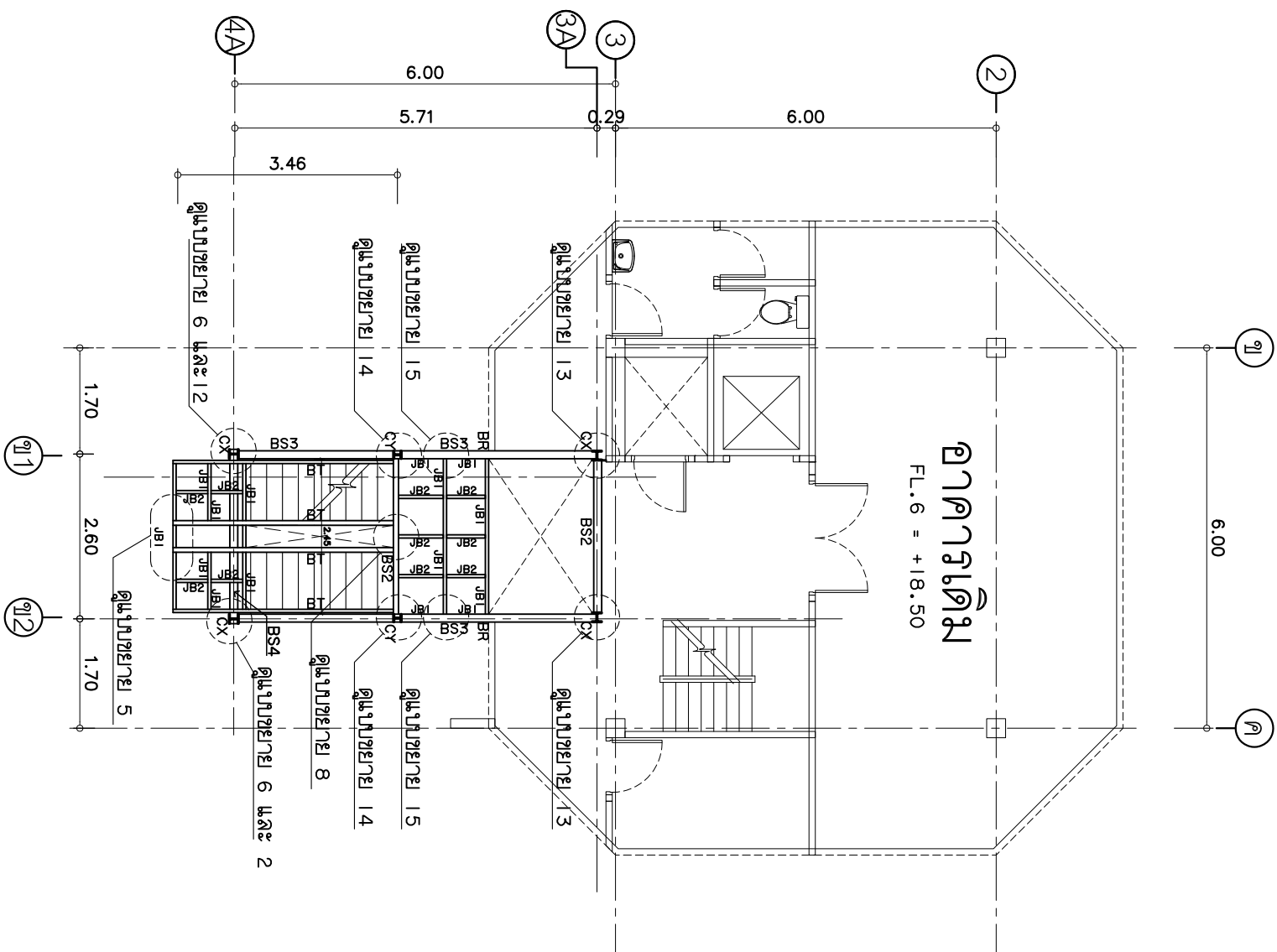

แปลนโครงสร้างบ้านเดี่ยว ชั้น 6
 มาตรฐาน ล้วน 1 : 100



บริษัท วิศวกรการโยธาและประปาไทย จำกัด
 102 ซ. งานสุพลี แขวงทุ่งนพรัตนราชธานี
 เขต สาทร กทม. 10120
 โทร. 285-9108

REGISTER OF ARCHITECTS & ENGINEERS AUTHORIZED SIGNATURE:

PLANNERS:

ARCHITECTS:

LANDSCAPE DESIGNERS:

STRUCTURAL ENGINEERS:

นาย อธิพงษ์ อิ่มผล สว. 5012

ELECTRICAL ENGINEERS : นายอติพันธ์ จันทะกัน ๓๓๐.5309

MECHANICAL ENGINEERS :

SANITARY ENGINEERS :

SURVEY TECHNICAL :

PROJECT :

โครงการจัดสร้างบึงน้ำคหะไฟ
 หนองควมคูมการารจากทางอากาศ
 นครราชสีมา

DRAWING :

แปลนโครงสร้างบึงน้ำคหะไฟ
 (ST-2)

NO.	DATE	BY	DESCRIPTION

DRAWING NO. : S-03

CHECK BY : นาย อธิพงษ์ อิ่มผล

APPROVED BY : นายธีรธา ศิลาคุสัย

FILENAME :

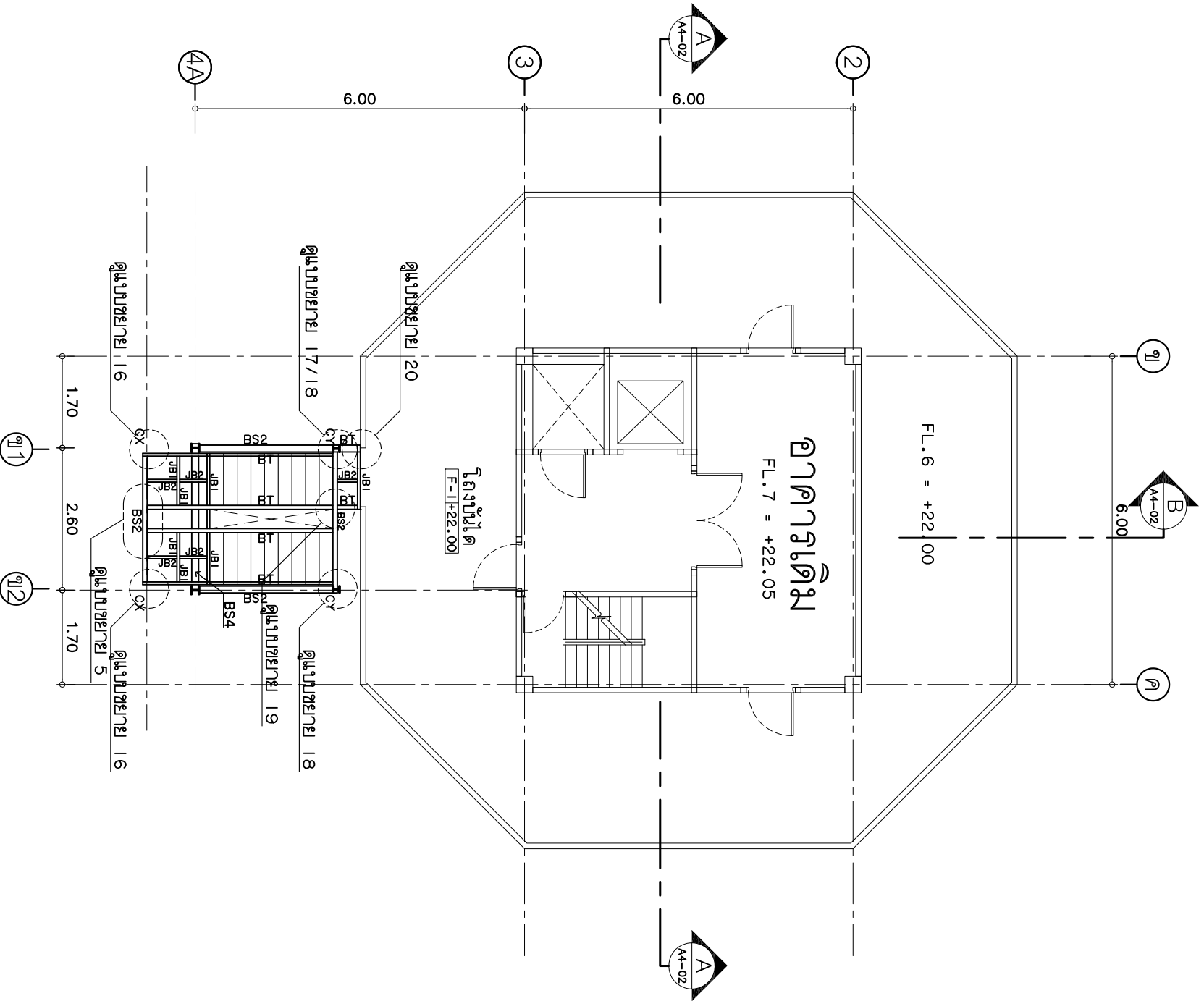

แปลนโครงสร้างบึงน้ำคหะไฟ 7
 มาตรฐาน 1 : 100

หมายเหตุ :

1. ให้ผู้รับจ้างตรวจสอบแบบโครงสร้างกับแบบสถาปัตยกรรม ก่อนดำเนินการ
2. ตามข้อ 1 ถ้าแบบมีความขัดแย้ง ให้ผู้รับจ้างสอบถามผู้ออกแบบ ก่อนดำเนินการ
3. ตามข้อ 2 การแก้ไขแบบที่ขัดแย้ง ให้ผู้รับจ้างคำนึงความแข็งแรงของงานโครงสร้างเป็นหลัก
4. แบบที่ขัดแย้ง ให้ผู้รับจ้างขออนุมัติกับผู้ออกแบบ ผ่านผู้ควบคุมงานก่อนทุกครั้ง
5. งานที่เพิ่มเติมเพื่อเพิ่มความแข็งแรงของโครงสร้าง ผู้รับจ้างไม่สามารถคิดเป็นงานเพิ่มเติม

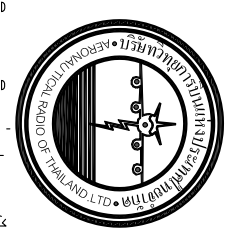
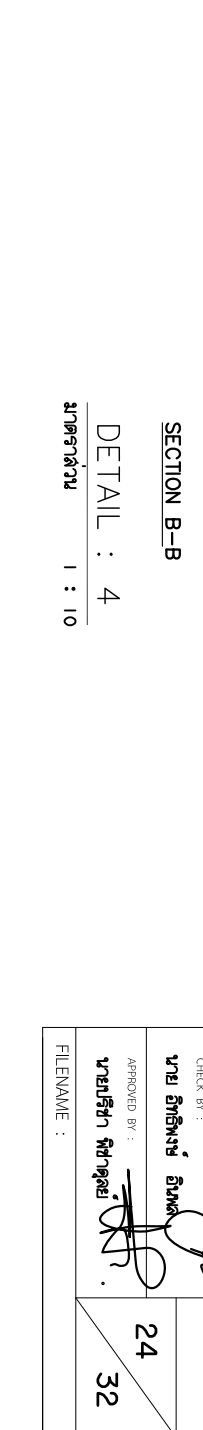
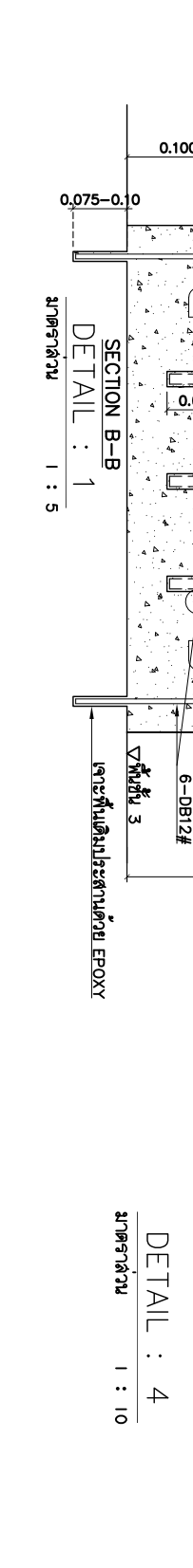
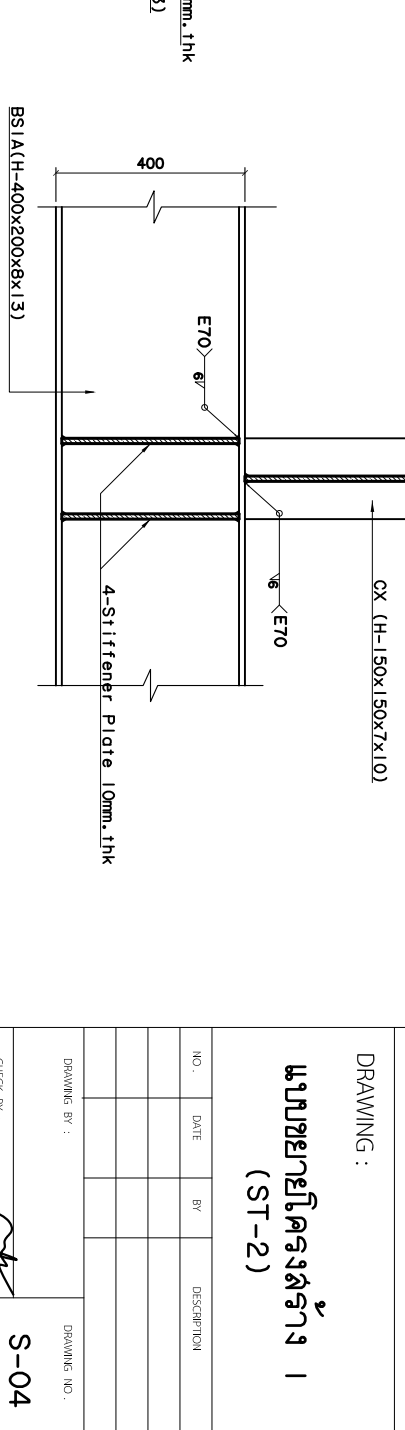
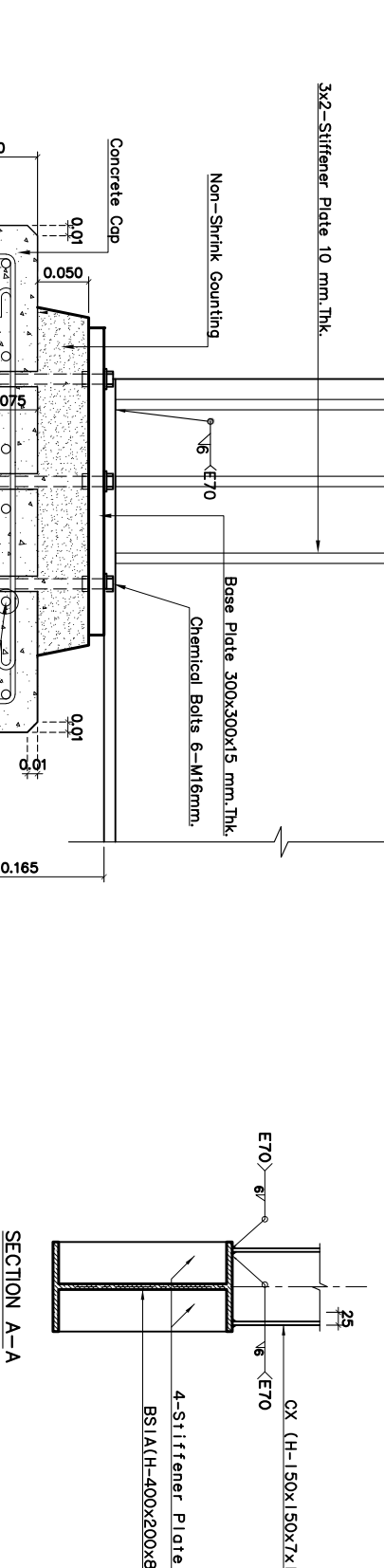
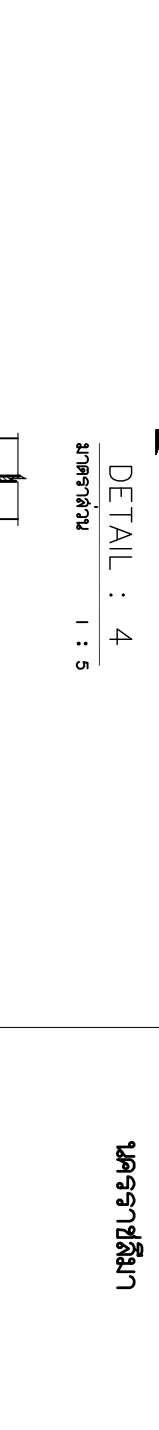
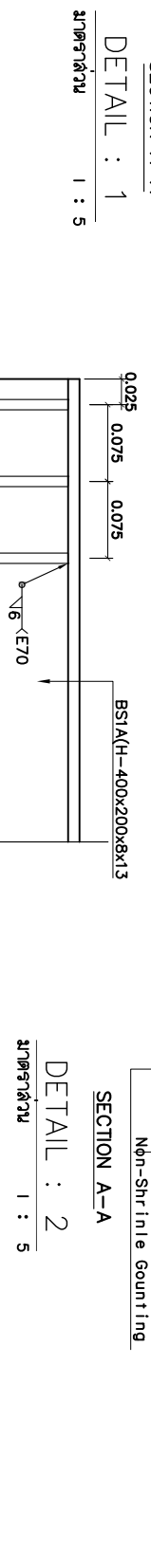
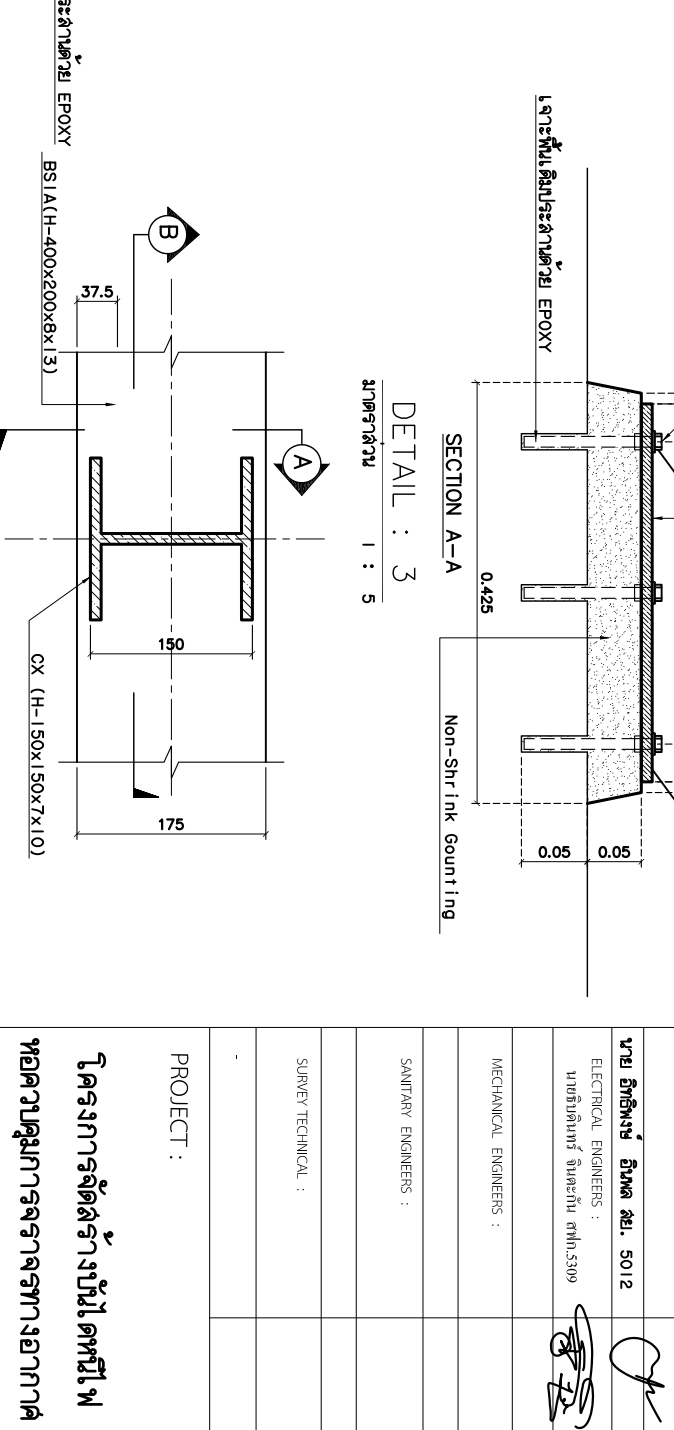
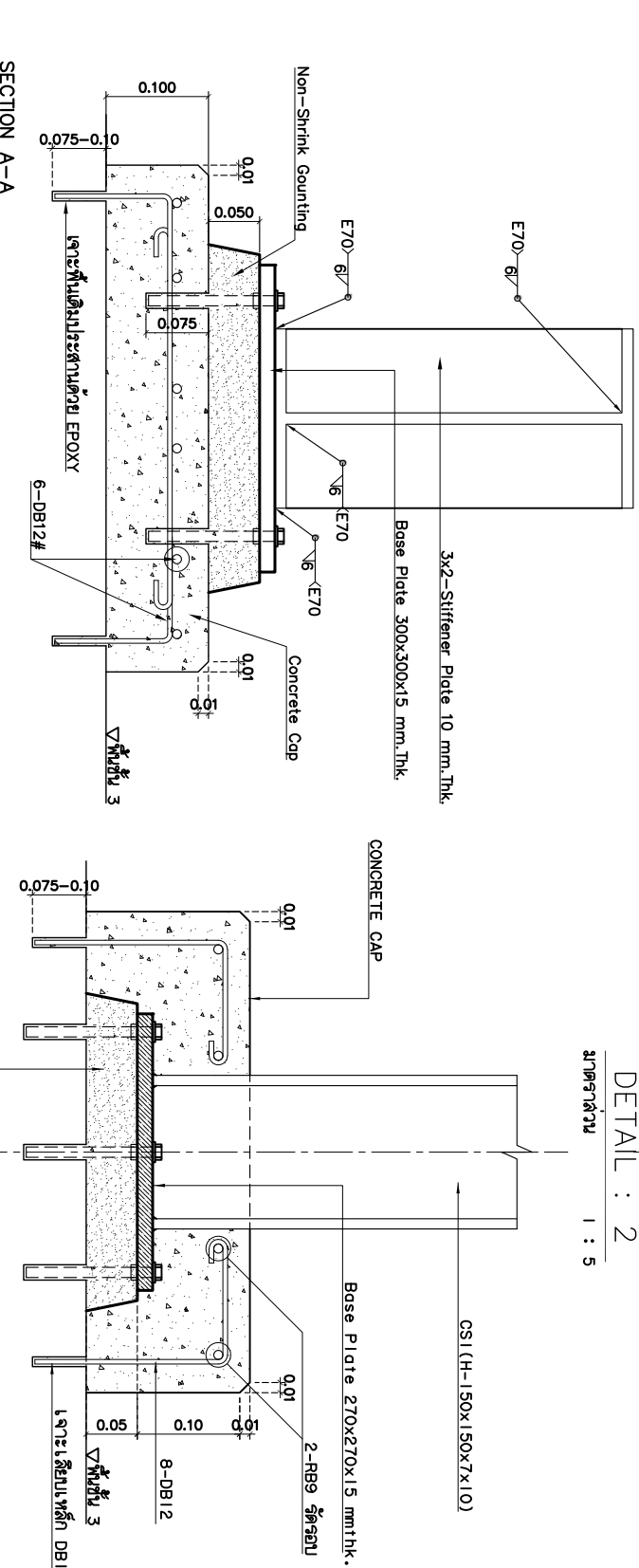
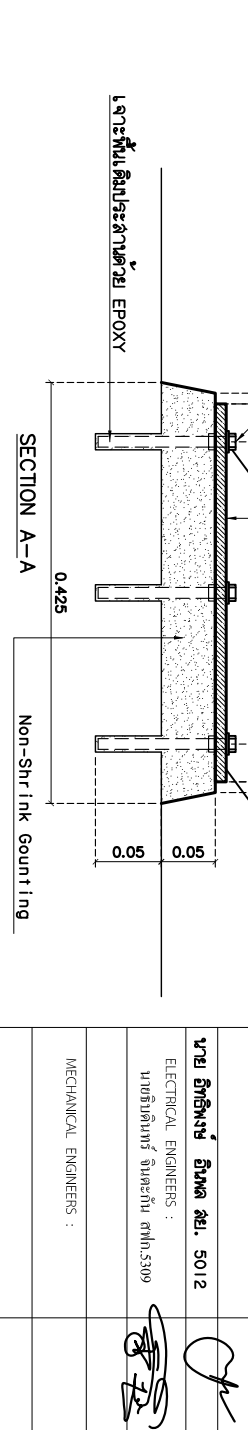
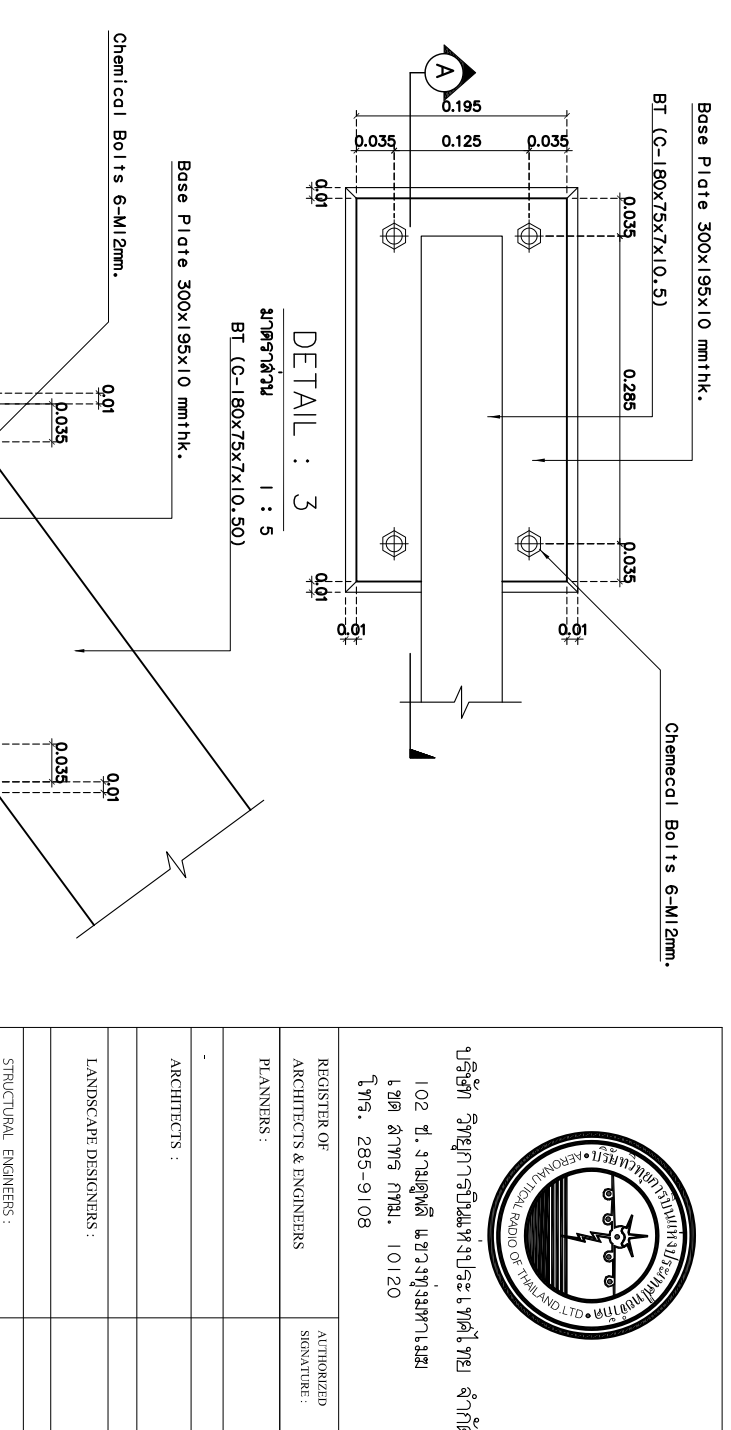
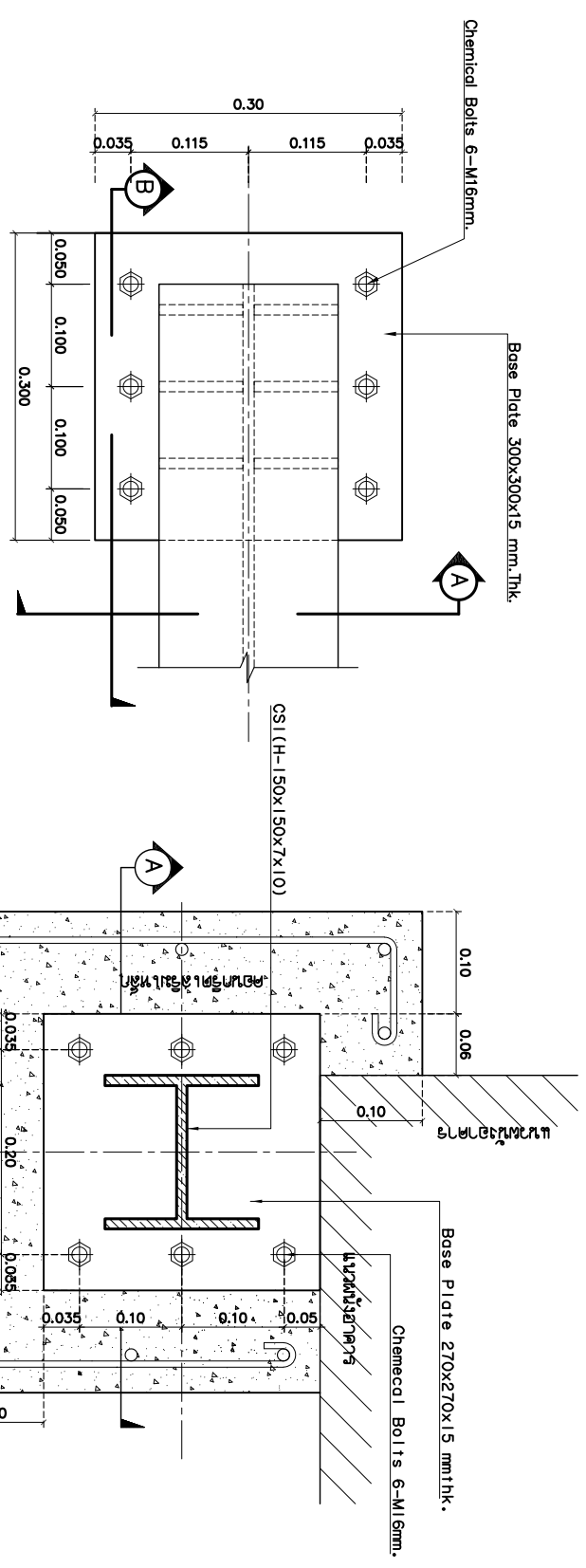

บริษัท วิศวกรที่ปรึกษาและประช่างโยธา จำกัด
102 ซ. นานาพหลโยธิน แขวงทุ่งนพรัตนราชธานี
เขต ลาดพร้าว กทม. 10120
โทร. 285-9108

REGISTER OF ARCHITECTS & ENGINEERS

PLANNERS :

ARCHITECTS :

LANDSCAPE DESIGNERS :

STRUCTURAL ENGINEERS :

MECHANICAL ENGINEERS :

SANITARY ENGINEERS :

SURVEY TECHNICAL :

PROJECT :
โครงการก่อสร้างถังเก็บน้ำดื่ม
หอควบคุมการจราจรทางอากาศ
นครราชสีมา

DRAWING :
แบบขยายโครงสร้าง (ST-2)

NO.	DATE	BY	DESCRIPTION

DRAWING NO. : S-04

CHECK BY : นาย ธิวัฒน์ ธิมา
APPROVED BY : นายธีรภัทร์ ธิมา
DRAWING NO. : S-04
FILE NAME : 24 32

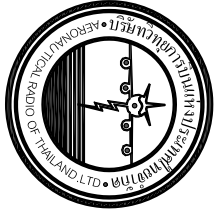

บริษัท วิศวการาภิเษกประเศไทย จำกัด
 102 ปี. ง.ว.สุพลี แขวงทุ่งมหาเมฆ
 เขต สาทร กทม. 10120
 โทร. 285-9108

REGISTER OF ARCHITECTS & ENGINEERS
 AUTHORIZED SIGNATURE:

PLANNERS :

ARCHITECTS :

LANDSCAPE DESIGNERS :

STRUCTURAL ENGINEERS :

นาย อธิพงษ์ อิมล สบ. 5012
 ELECTRICAL ENGINEERS :
 น.อ.นิตินันท์ อิมละกัน สท.5309

MECHANICAL ENGINEERS :

SANITARY ENGINEERS :

SURVEY TECHNICAL :

PROJECT :

โครงการลัดสร้างน้ำตพนิฟ
 ทอควมคุมการจางรทางอากาศ
 นครราชสีมา

DRAWING :
 แบบขยายโครงสร้าง 2
 (ST-2)

NO.	DATE	BY	DESCRIPTION

DRAWING NO. :

CHECK BY : S-05

นาย อธิพงษ์ อิมล

APPROVED BY : 25

นายสุวิภา พินาศุภย 32

FILENAME :

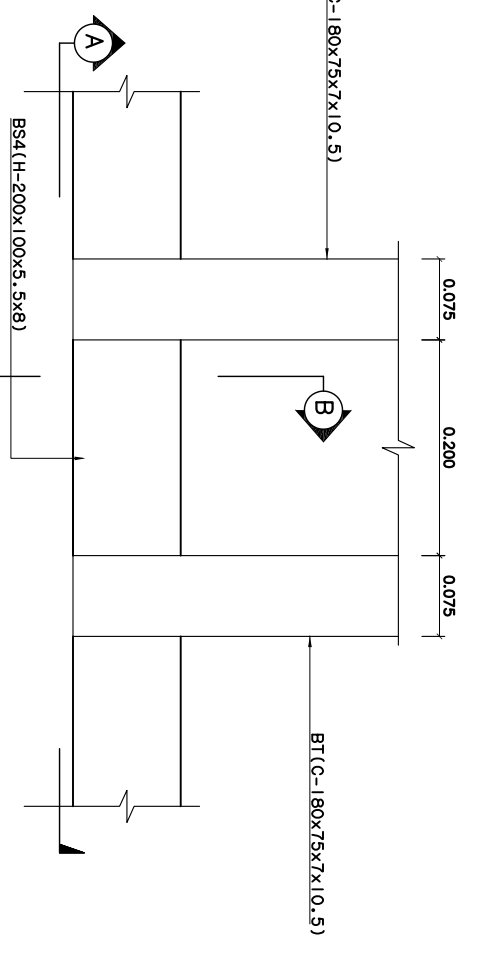

DETAIL : 5
 1 : 5

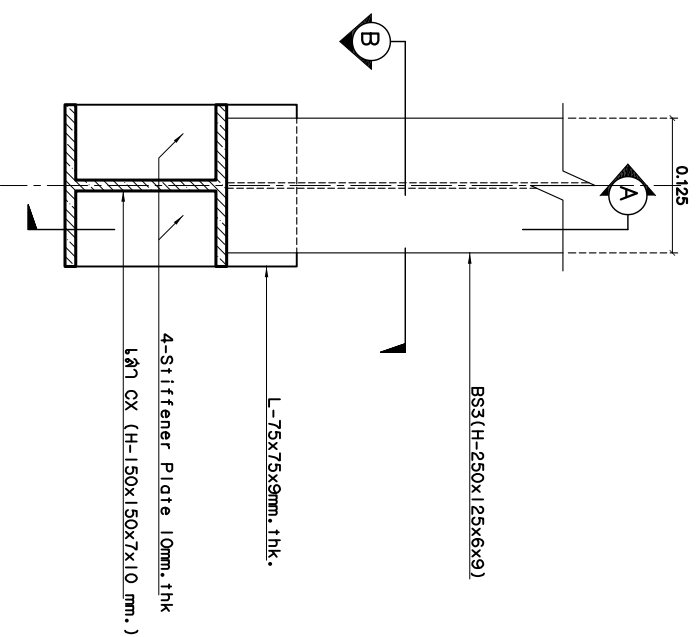

DETAIL : 6
 1 : 5

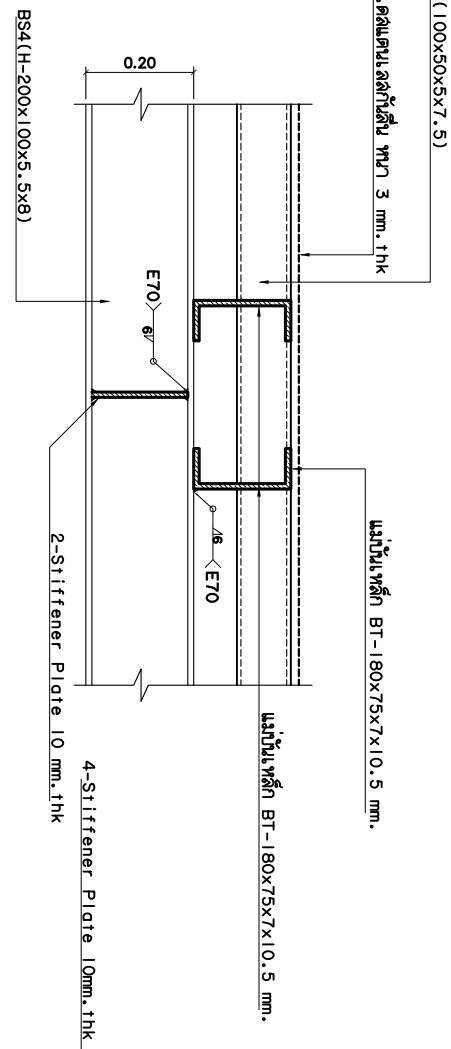

SECTION A-A
 DETAIL : 5
 1 : 10

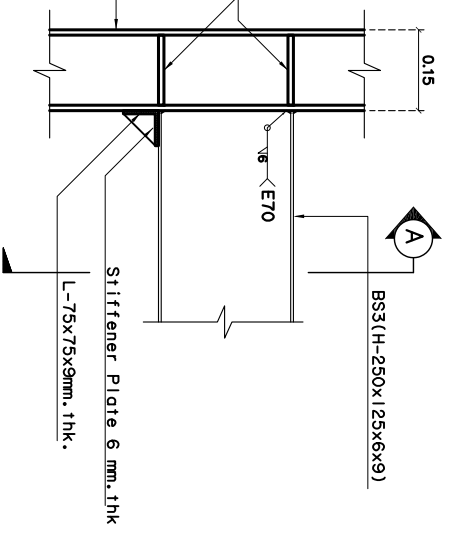

SECTION A-A
 DETAIL : 6
 1 : 10

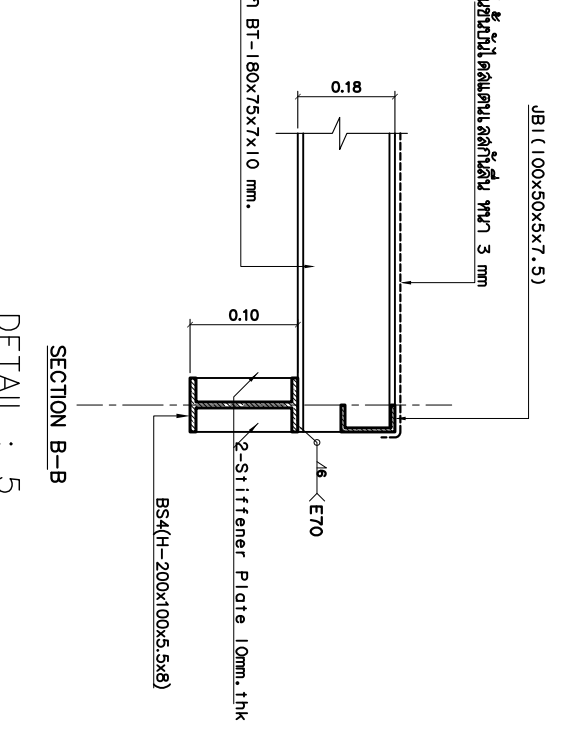

SECTION B-B
 DETAIL : 5
 1 : 10

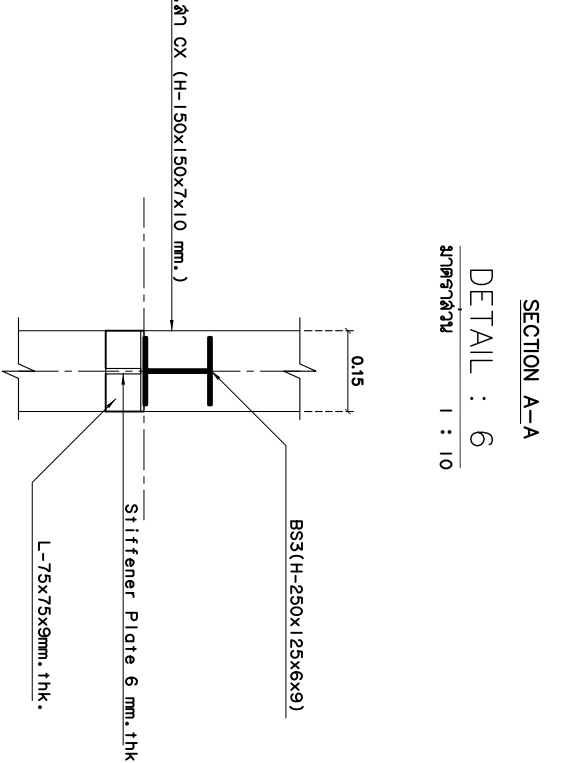

SECTION B-B
 DETAIL : 6
 1 : 10

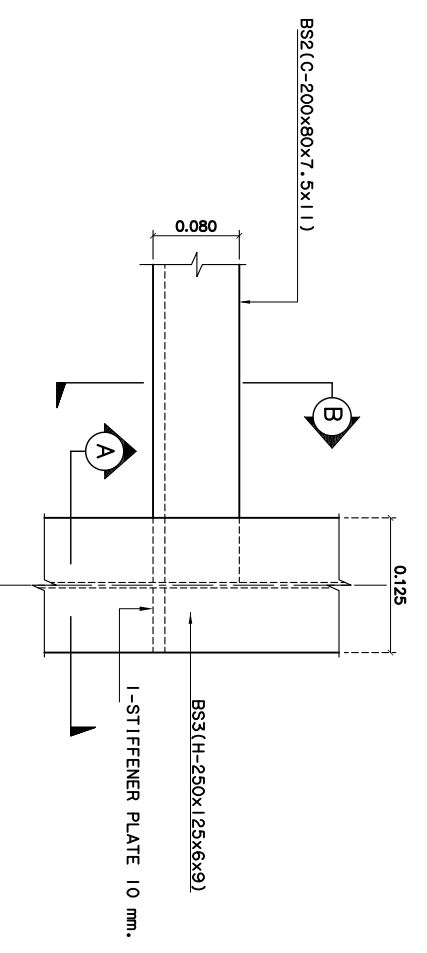

DETAIL : 7
 1 : 5

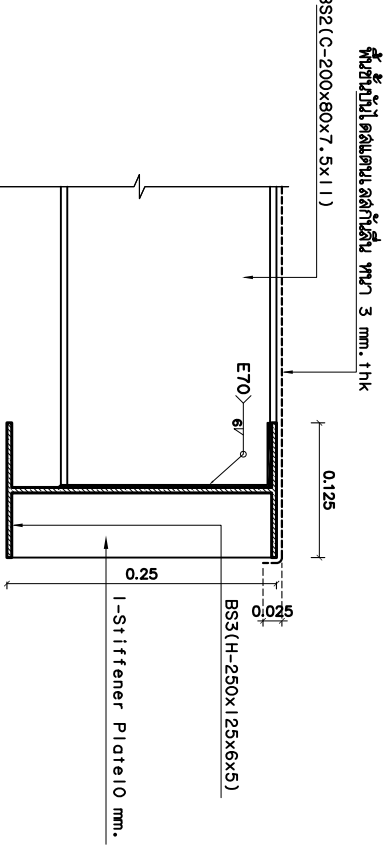

SECTION A-A
 DETAIL : 7
 1 : 10

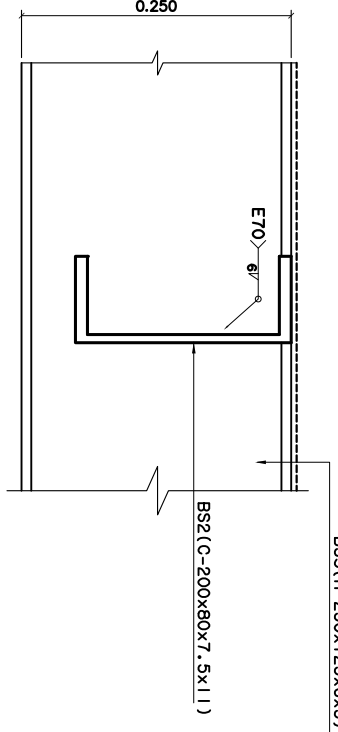

SECTION B-B
 DETAIL : 7
 1 : 10



บริษัท วิศวกรที่ปรึกษาและประติมากรรม จำกัด
 102 ซ. งานสุพลี แขวงทุ่งนพรัตน์
 เขต สหราชฯ กทม. 10120
 โทร. 285-9108

REGISTER OF ARCHITECTS & ENGINEERS AUTHORIZED SIGNATURE:

PLANNERS:

ARCHITECTS:

LANDSCAPE DESIGNERS:

STRUCTURAL ENGINEERS:

นาย อธิวัฒน์ อิ่มผล ส.ย. 5012
 ELECTRICAL ENGINEERS :
 นายอติพนันท์ อิ่มละกัน ตท.5309

MECHANICAL ENGINEERS :

SANITARY ENGINEERS :

SURVEY TECHNICAL :

PROJECT :

โครงการจัดสร้างบึงน้ำ ต.พนาโพ
 ทอควบคุมการระบายจากอ่างกาศ

นครราชสีมา

DRAWING :

แบบขยายโครงสร้าง 3
 (ST-2)

NO. DATE BY DESCRIPTION

DRAWING BY :

DRAWING NO. :

CHECK BY :

นาย อธิวัฒน์ อิ่มผล

APPROVED BY :

นายธีรภัศรา ศิริกุล

FILENAME :

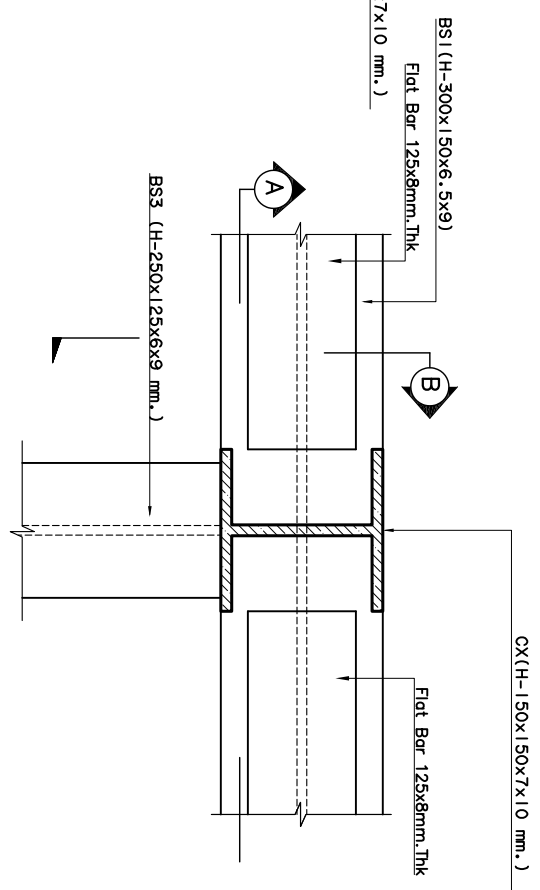

DETAIL : 10

ขนาดตัวคูณ 1 : 5

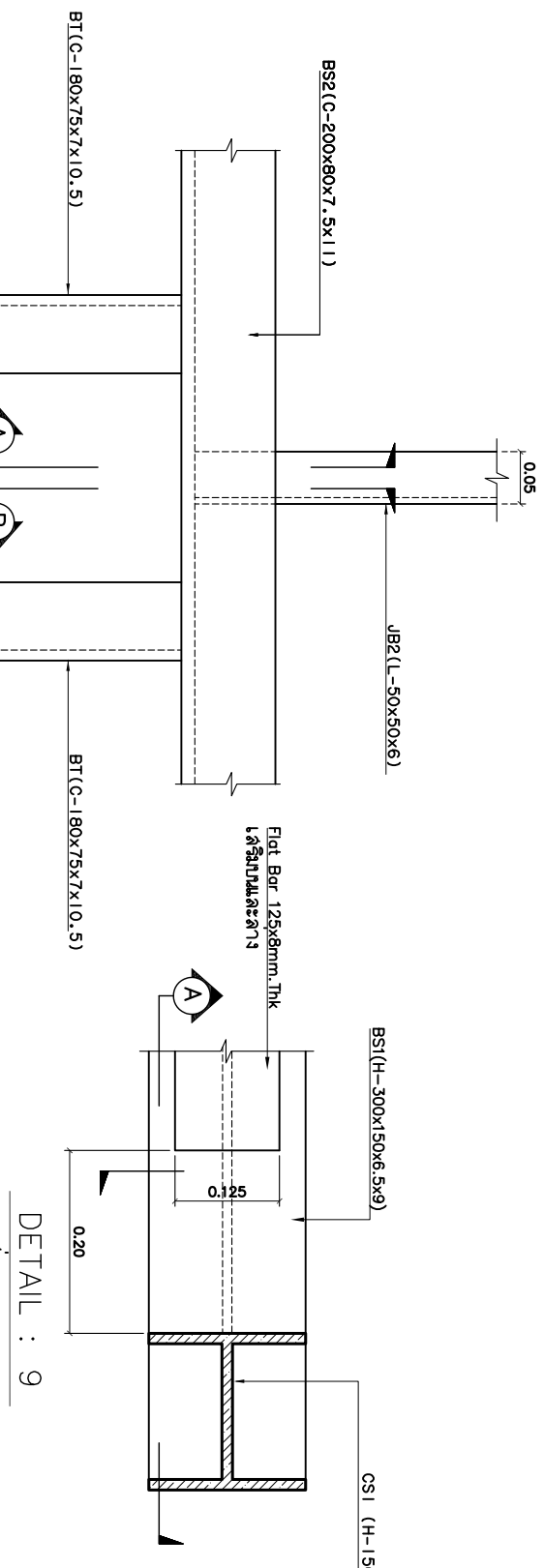

DETAIL : 9

ขนาดตัวคูณ 1 : 5

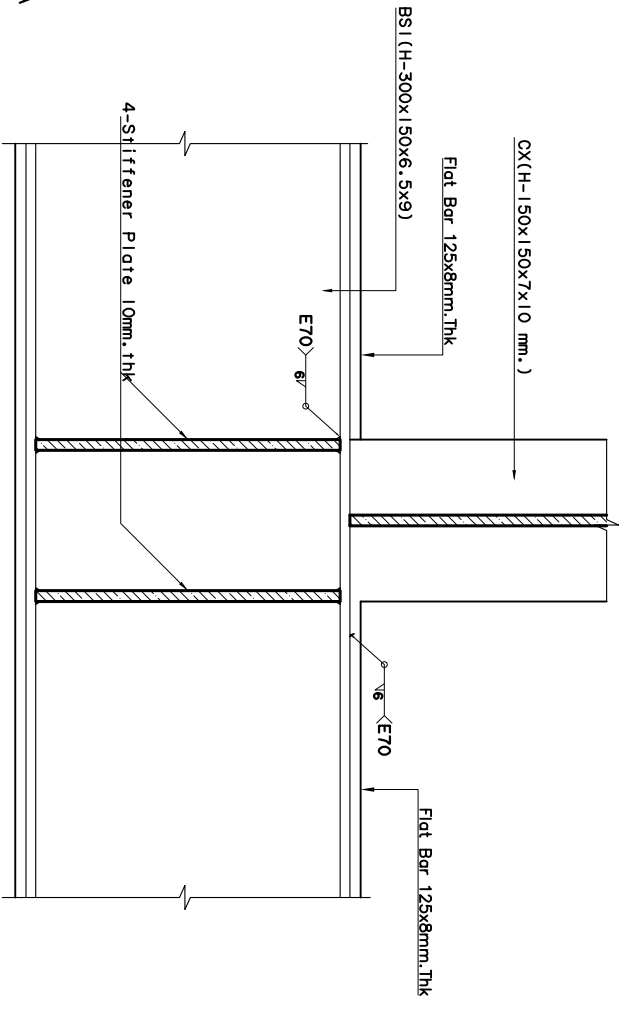

SECTION A-A

DETAIL : 10

ขนาดตัวคูณ 1 : 5

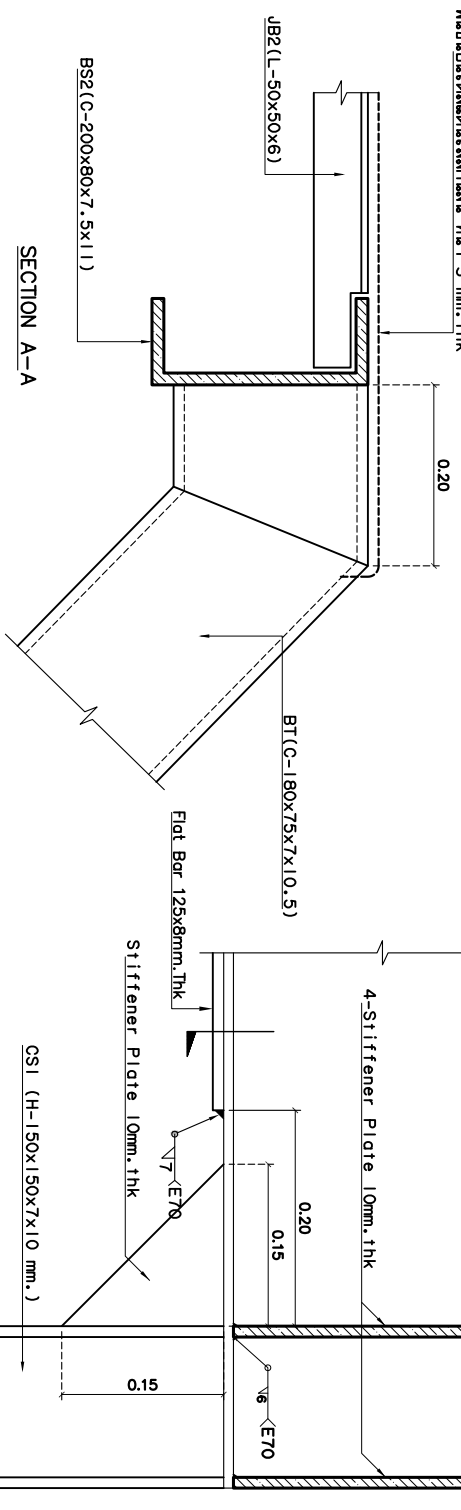

SECTION A-A

DETAIL : 8

ขนาดตัวคูณ 1 : 5

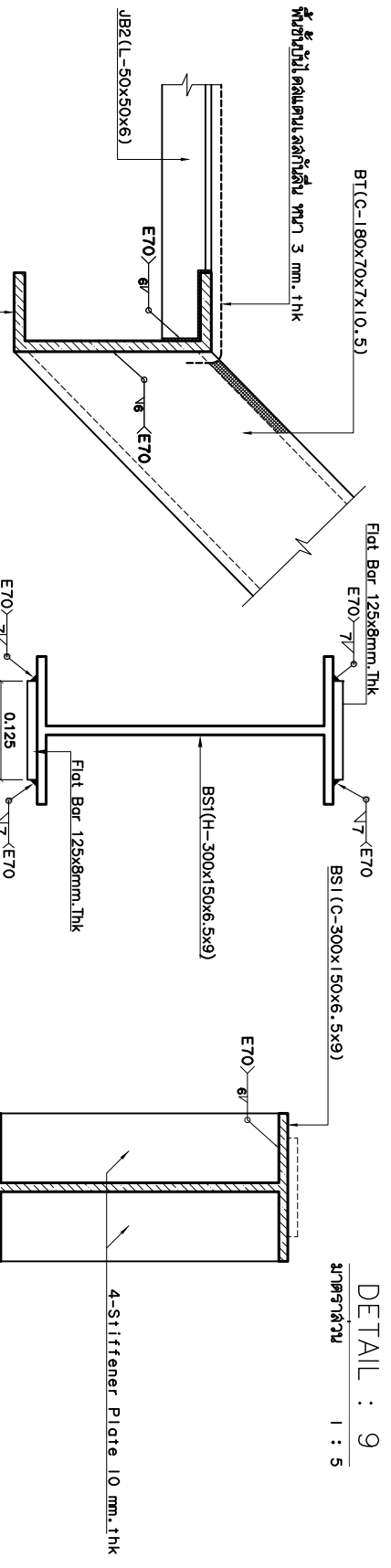

SECTION B-B

DETAIL : 8

ขนาดตัวคูณ 1 : 5

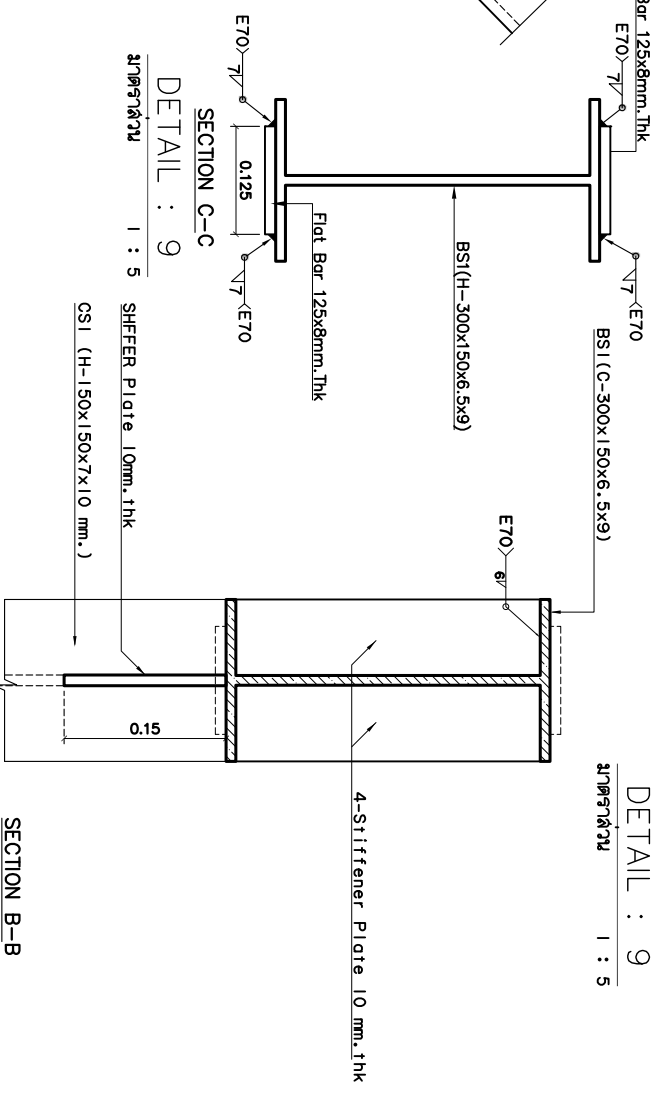

SECTION C-C

DETAIL : 9

ขนาดตัวคูณ 1 : 5

SECTION B-B

DETAIL : 9

ขนาดตัวคูณ 1 : 5



บริษัท วิศวกรรมการโยธาและโครงสร้างประเทศไทย จำกัด
 102 ซ.งามดูพลี แขวงทุ่งนพรัตน์ กรุงเทพฯ
 เขต สาทร กทม. 10120
 โทร. 285-9108

REGISTER OF ARCHITECTS & ENGINEERS

PLANNERS :

ARCHITECTS :

LANDSCAPE DESIGNERS :

STRUCTURAL ENGINEERS :

นาย อธิวัฒน์ อิ่มผล สว. 5012

ELECTRICAL ENGINEERS :

MECHANICAL ENGINEERS :

SANITARY ENGINEERS :

SURVEY TECHNICAL :

PROJECT :

โครงการก่อสร้างบ่อบำบัดน้ำเสีย

ขอความเห็นชอบการออกแบบทางสถาปัตย์

นศจรราชสีลา

DRAWING :

แบบขยายโครงสร้าง 4 (ST-2)

NO. DATE BY DESCRIPTION

DRAWING NO. : S-07

CHECK BY : นาย อธิวัฒน์ อิ่มผล

APPROVED BY : นายธีรภัทร์ ศักดิ์กุล

FILENAME :

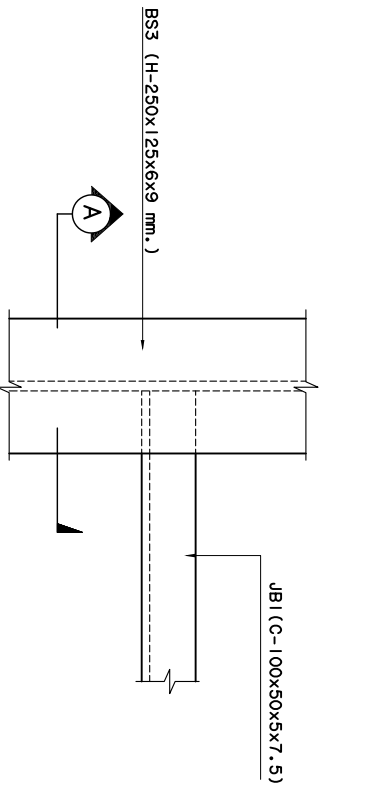

DETAIL : 11
 1 : 5

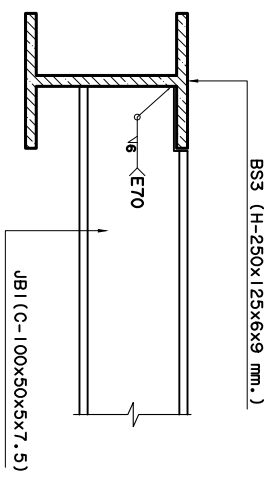

SECTION A-A
 DETAIL : 11
 1 : 5

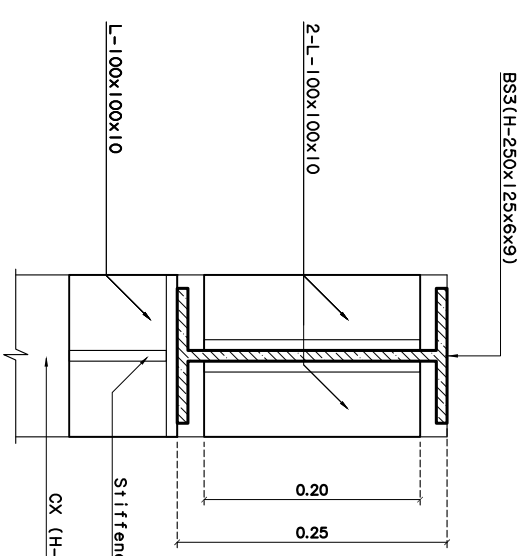

SECTION C-C
 DETAIL : 13
 1 : 5

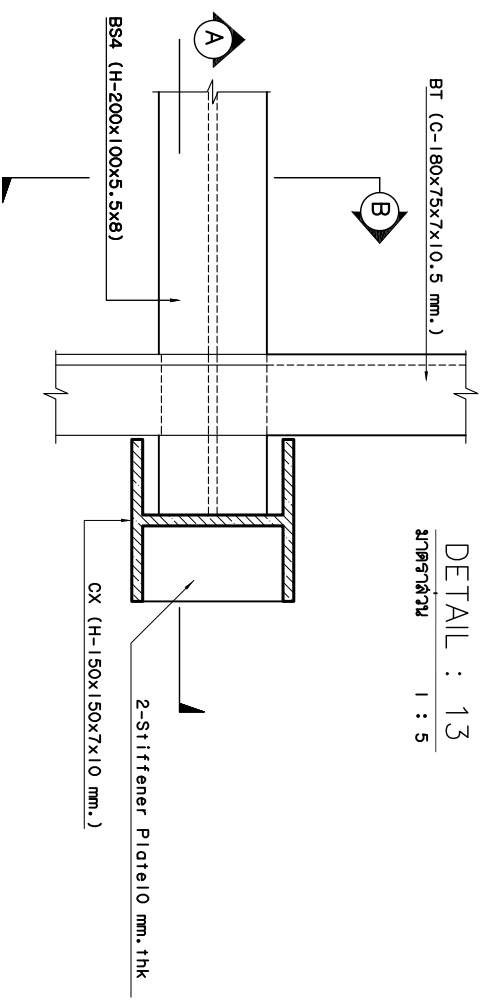

DETAIL : 12
 1 : 5

ค่าชั้นนํ้าดินตามแปลนลําดับที่ 3 mm.thk

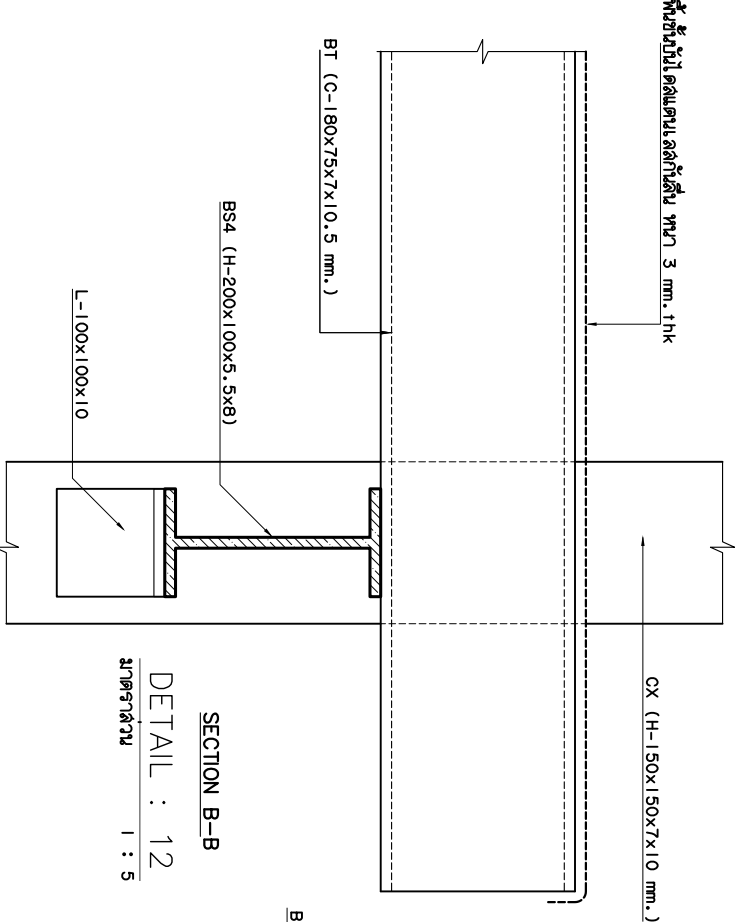

SECTION B-B
 DETAIL : 12
 1 : 5

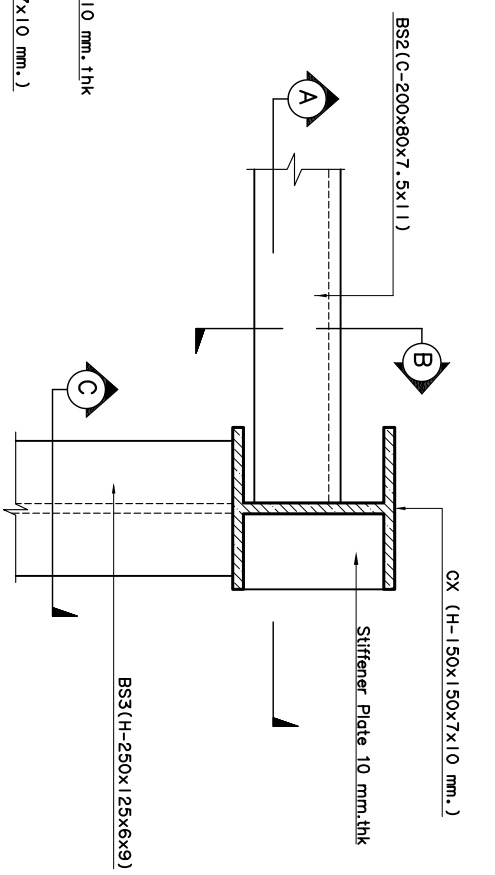

DETAIL : 13
 1 : 5

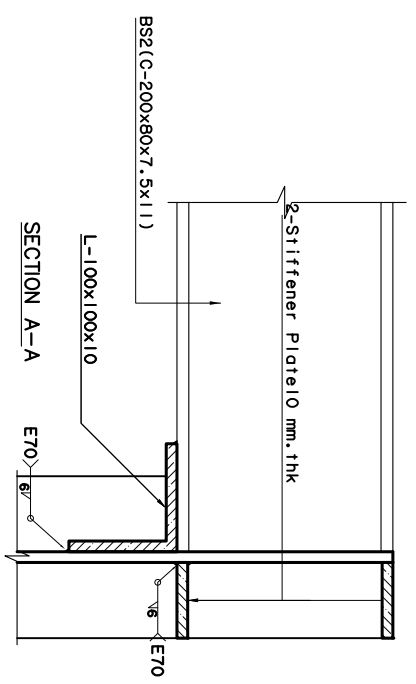

SECTION A-A
 DETAIL : 13
 1 : 5

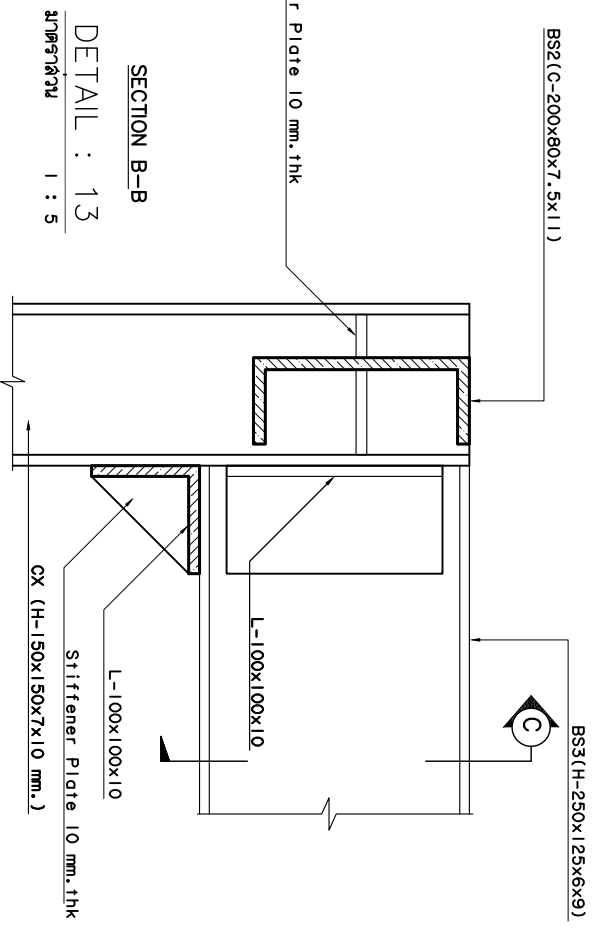

SECTION B-B
 DETAIL : 13
 1 : 5



บริษัท วิทยุการบินแห่งประเทศไทย จำกัด
 102 ปี. กรุงเทพฯ และต่างจังหวัด
 เลขที่ อาคาร กทส. 10120
 โทร. 285-9108

REGISTER OF ARCHITECTS & ENGINEERS

PLANNERS :

ARCHITECTS :

LANDSCAPE DESIGNERS :

STRUCTURAL ENGINEERS :

นาย อธิพงษ์ อิมทล สย. 5012

ELECTRICAL ENGINEERS :

นายอินทิมาทร์ อิมทล สย. 5309

MECHANICAL ENGINEERS :

SANITARY ENGINEERS :

SURVEY TECHNICAL :

PROJECT :

โครงการก่อสร้างปั๊มน้ำ ดตพ. ๗
 หนองแขม กรุงเทพมหานคร อากาศ
 นครราชสีมา

DRAWING :

แบบขยายโครงสร้าง 5
 (ST-2)

NO.	DATE	BY	DESCRIPTION

DRAWING NO. : S-08

CHECK BY : นาย อธิพงษ์ อิมทล

APPROVED BY : นายสุวิทย์ ชาติกุล

FILENAME :

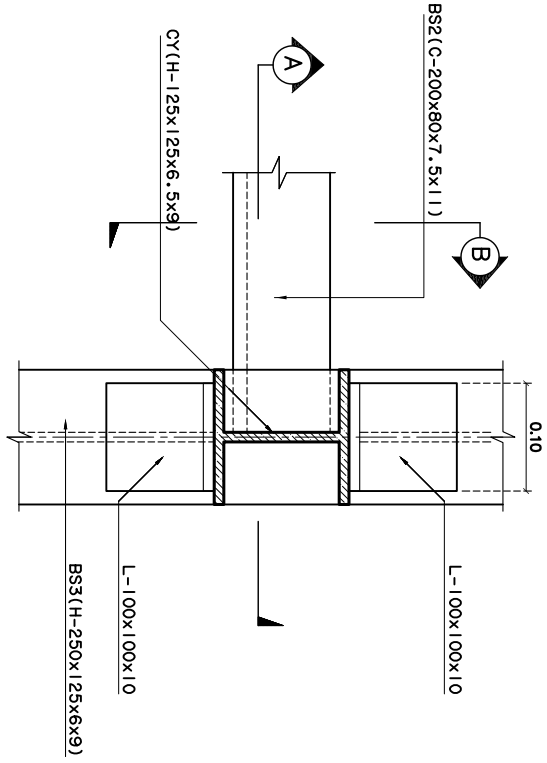

DETAIL : 14
 1 : 5

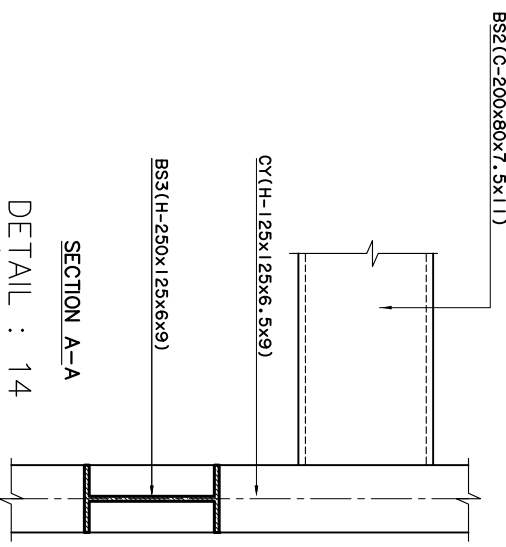

SECTION A-A
 DETAIL : 14
 1 : 10

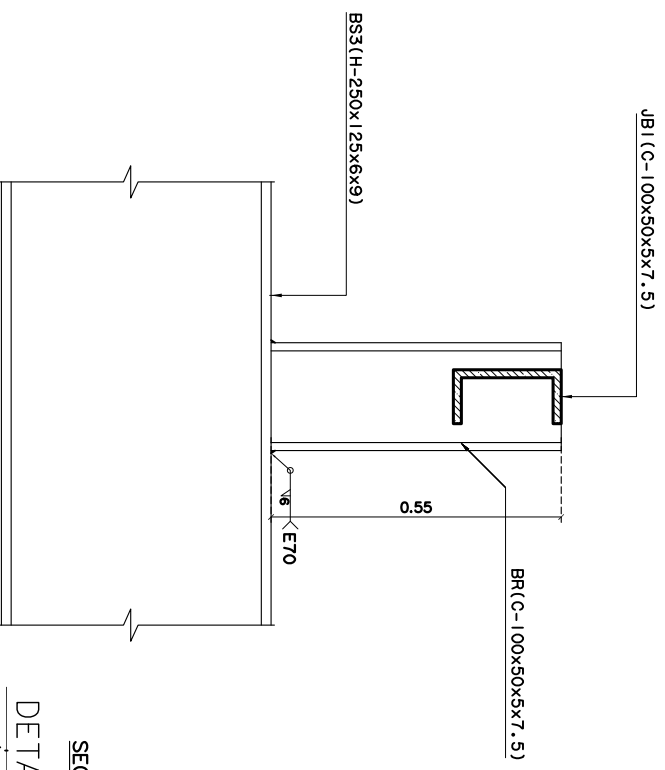

SECTION B-B
 DETAIL : 15
 1 : 10

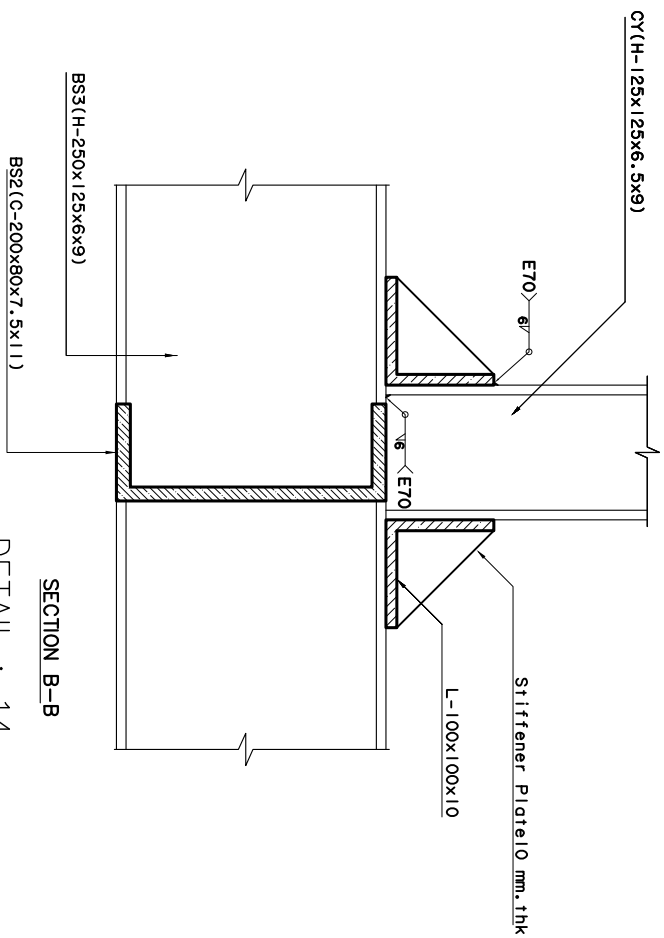

SECTION B-B
 DETAIL : 14
 1 : 10

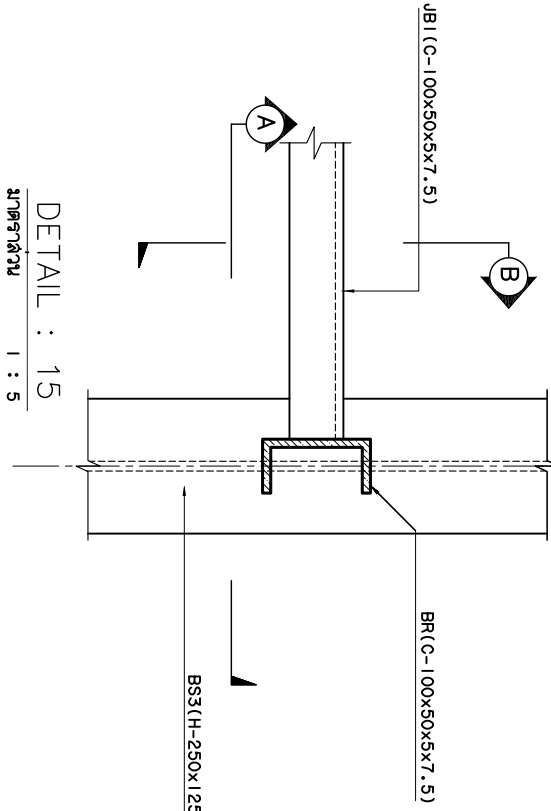

DETAIL : 15
 1 : 5

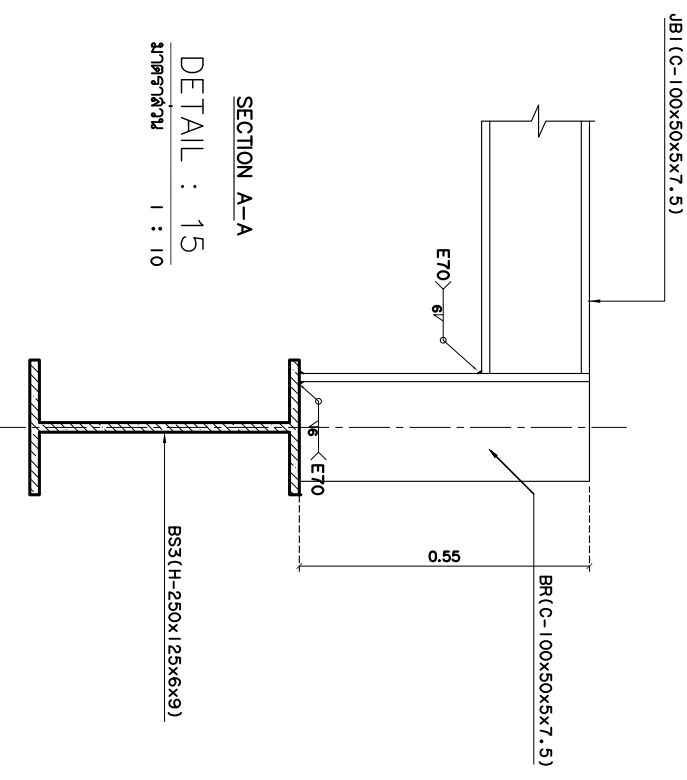

SECTION A-A
 DETAIL : 15
 1 : 10

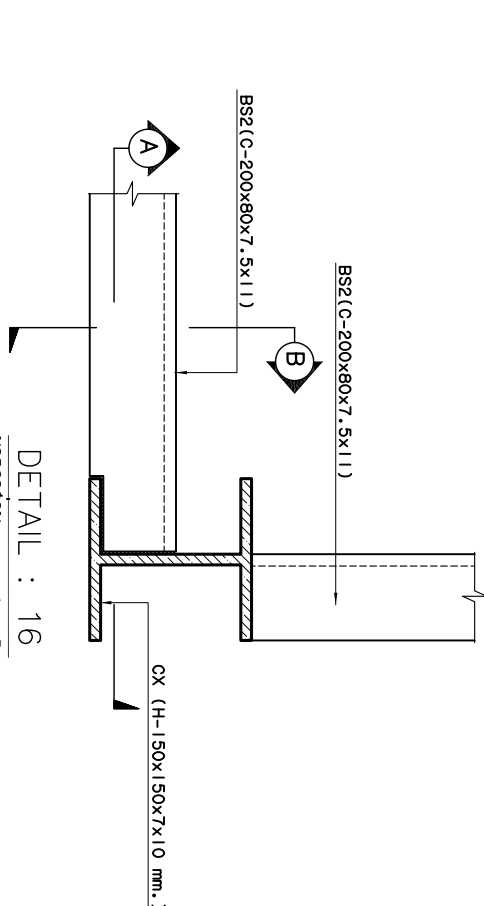

DETAIL : 16
 1 : 5

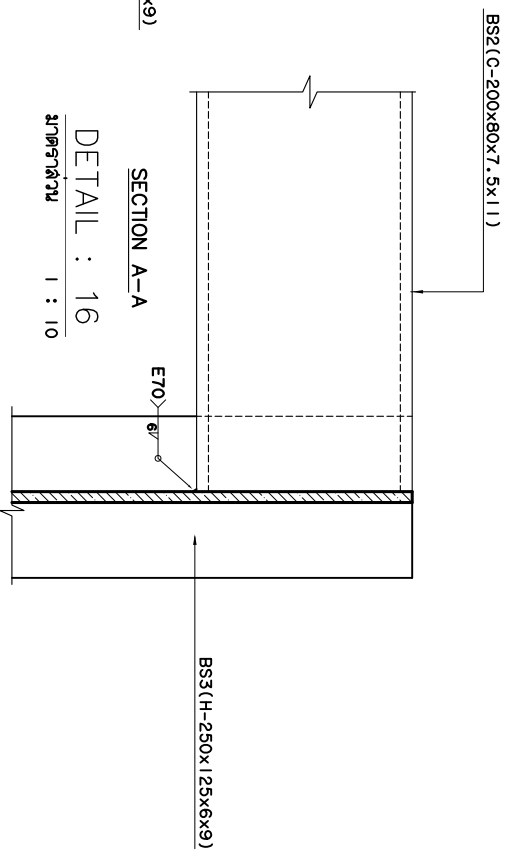

SECTION A-A
 DETAIL : 16
 1 : 10

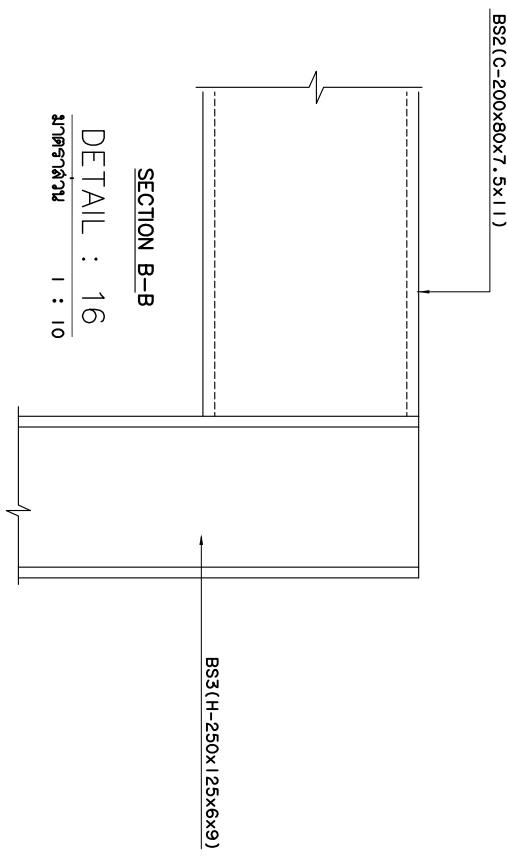

SECTION B-B
 DETAIL : 16
 1 : 10



บริษัท วิศวการก่อสร้างแห่งประเทศไทย จำกัด
 102 ปี. งามดูพลี แขวงทุ่งมหาเมฆ
 เขต สาทร กทม. 10120
 โทร. 285-9108

REGISTER OF ARCHITECTS & ENGINEERS
 AUTHORIZED SIGNATURE:

PLANNERS :

ARCHITECTS :

LANDSCAPE DESIGNERS :

STRUCTURAL ENGINEERS :

นาย อธิพงษ์ อิ่มทศ สย. 5012
 ELECTRICAL ENGINEERS :

นายอภินันท์ อิ่มทศ สย. 5309
 MECHANICAL ENGINEERS :

MECHANICAL ENGINEERS :

SANITARY ENGINEERS :

SURVEY TECHNICAL :

PROJECT :

โครงการจัดสร้างบ้านตพช.ฟ
 หอควบคุมการจราจรทางอากาศ
 นครราชสีมา

DRAWING :
 แบบขยายโครงสร้าง 7
 (ST-2)

NO.	DATE	BY	DESCRIPTION

DRAWING NO. : S-9

CHECK BY : นาย อธิพงษ์ อิ่มทศ

APPROVED BY : นายอภินันท์ อิ่มทศ

FILENAME :

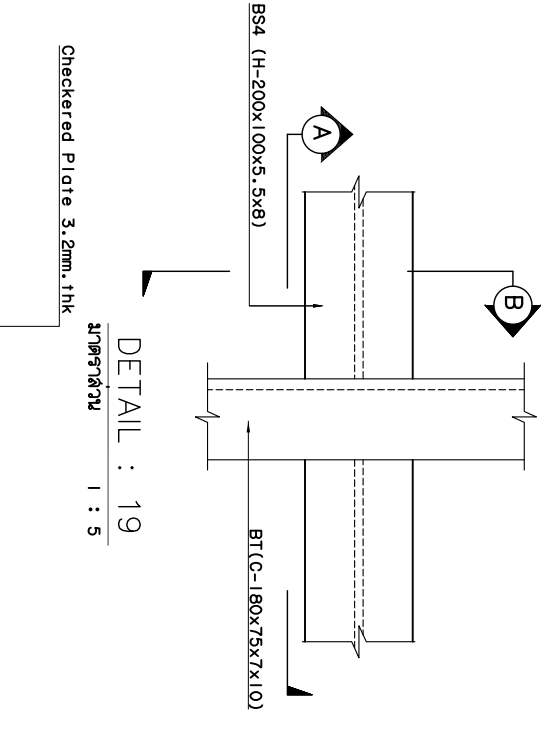

DETAIL : 19
 1 : 5

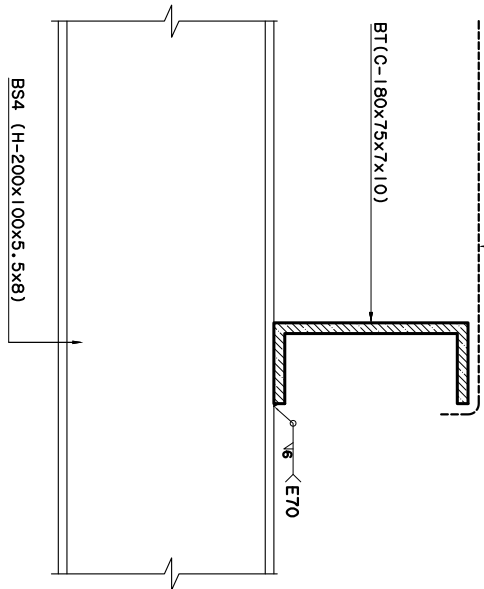

SECTION A-A
 DETAIL : 19
 1 : 5

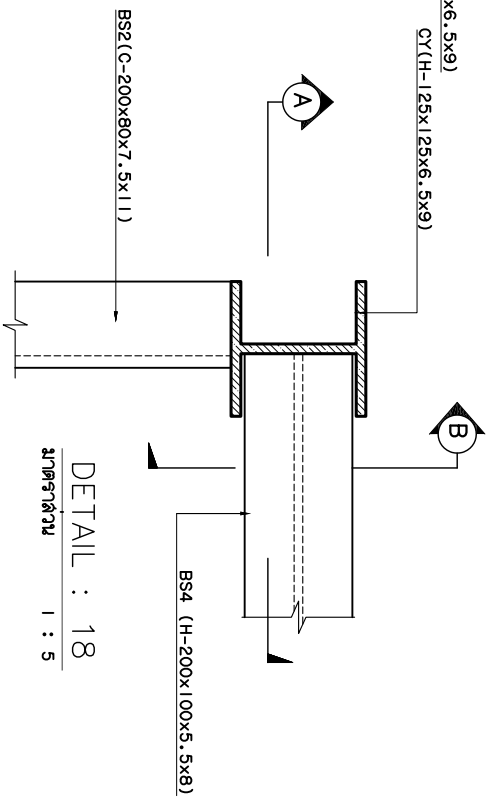

DETAIL : 18
 1 : 5

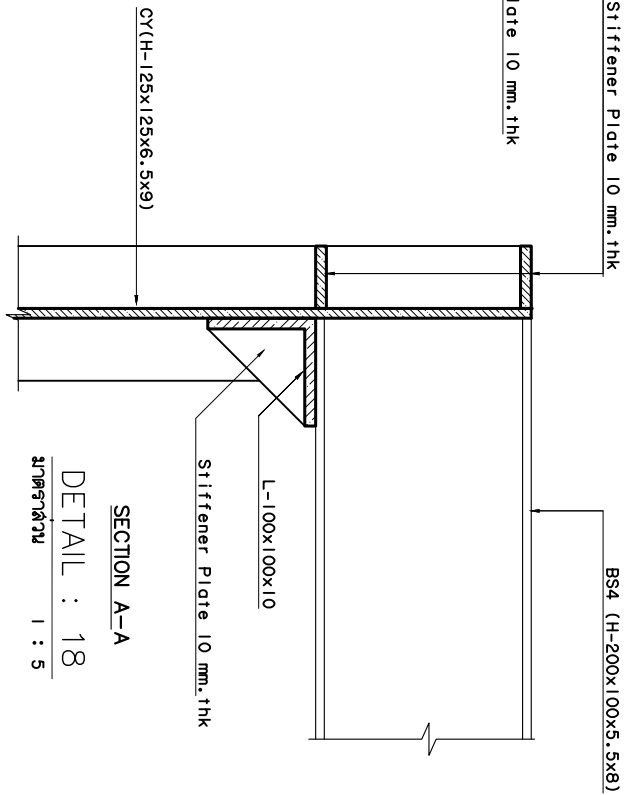

SECTION A-A
 DETAIL : 18
 1 : 5

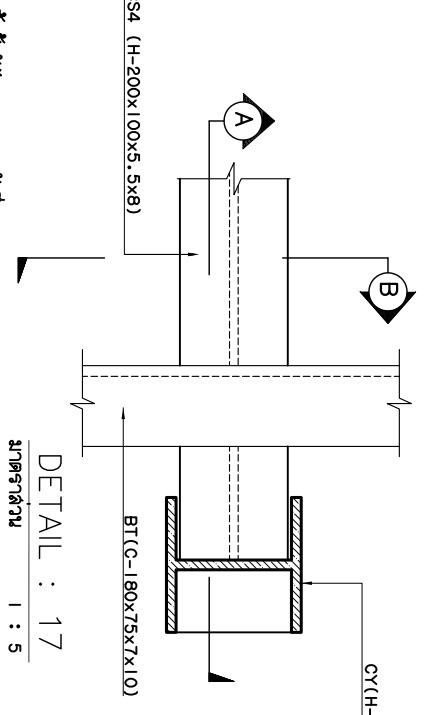

DETAIL : 17
 1 : 5

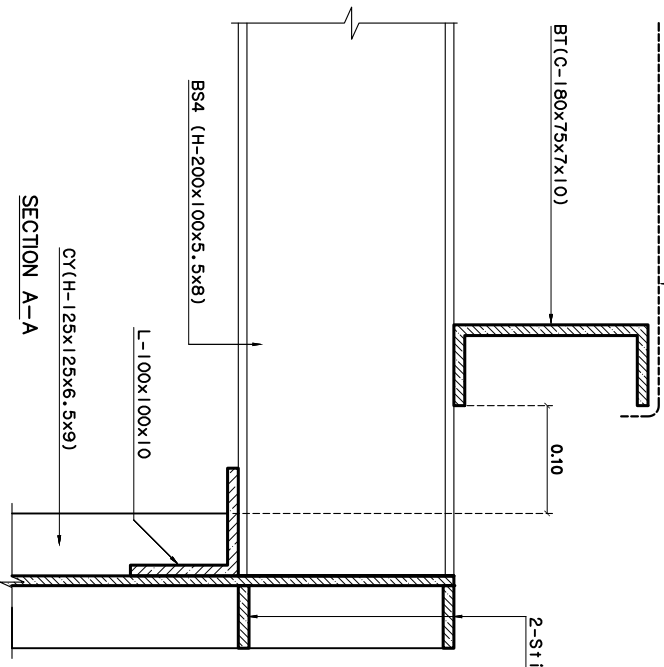

SECTION A-A
 DETAIL : 17
 1 : 5

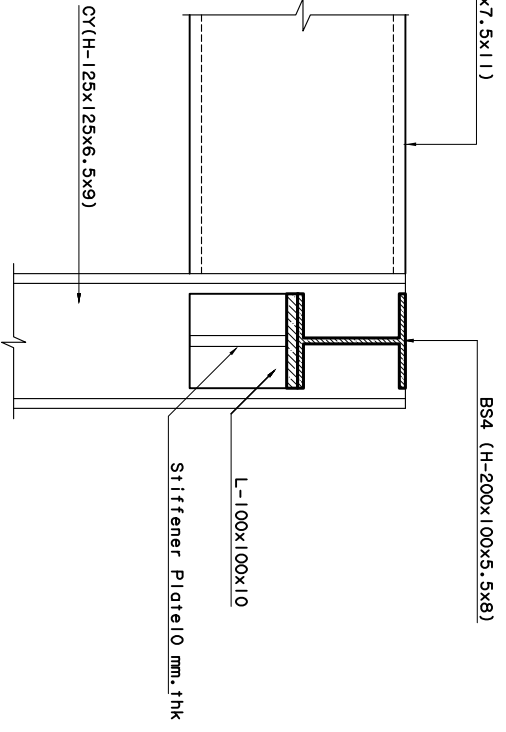

SECTION B-B
 DETAIL : 18
 1 : 5

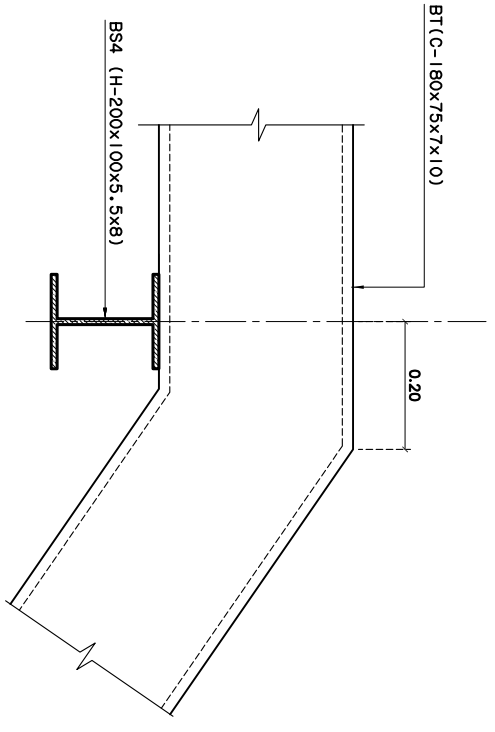

SECTION B-B
 DETAIL : 19
 1 : 5

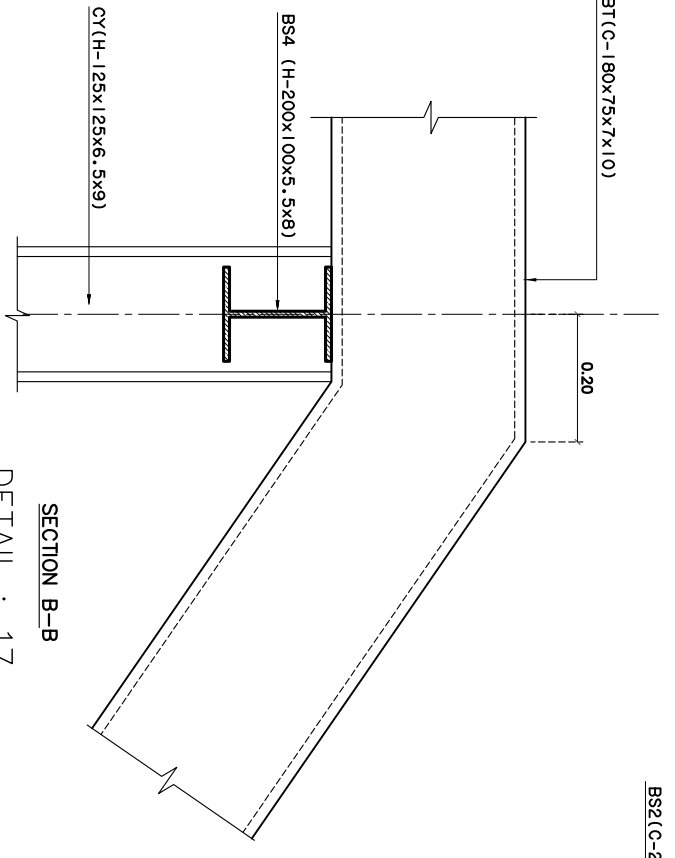

SECTION B-B
 DETAIL : 17
 1 : 5

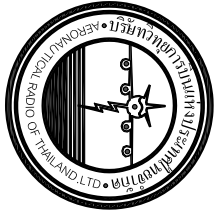

บริษัท วิศวกรรมการรับเหมารูประนาบไทย จำกัด
 102 ซ. งามสุดพิถี แขวงทุ่งมหาเมฆ
 เขต สาทร กทม. 10120
 โทร. 285-9108

REGISTER OF ARCHITECTS & ENGINEERS

PLANNERS :

ARCHITECTS :

LANDSCAPE DESIGNERS :

STRUCTURAL ENGINEERS :

นาย อธิวัฒน์ อิ่มผล สบ. 5012

ELECTRICAL ENGINEERS :

นายอินจันทร์ อิมทะกัน สทท.5309

MECHANICAL ENGINEERS :

SANITARY ENGINEERS :

SURVEY TECHNICAL :

PROJECT :

โครงการจัดสร้างบึง ๓ หมู่ ๗
 หนองแขมการจราจรทางอากาศ
 นครราชสีมา

DRAWING :
 แบบขยายโครงสร้าง 8
 (ST-2)

NO.	DATE	BY	DESCRIPTION

DRAWING NO. : S-10

CHECK BY :

นาย อธิวัฒน์ อิ่มผล

APPROVED BY :

นายสุริยา ศิลาคุณ

FILE NAME :

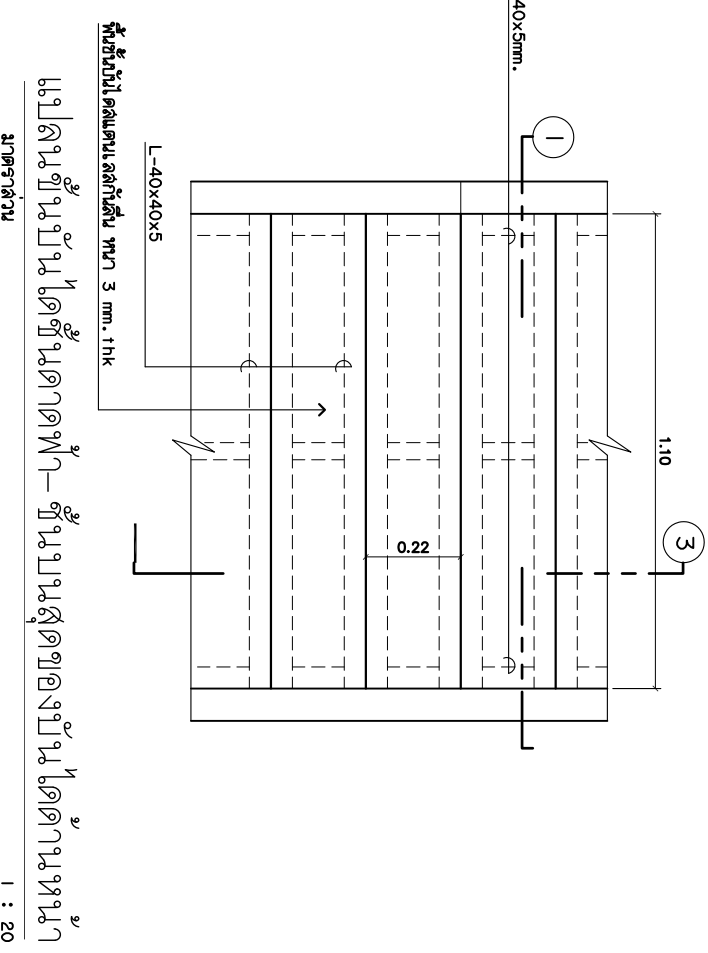

รูปตัด 2
 1 : 7.5

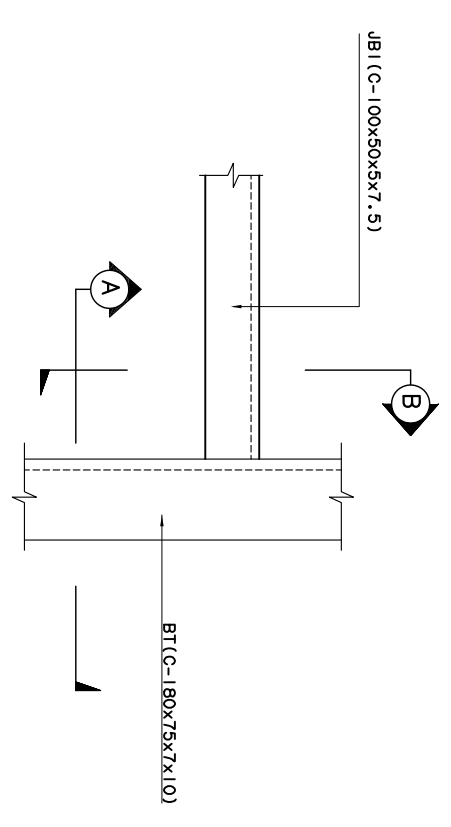

DETAIL : 20
 1 : 5

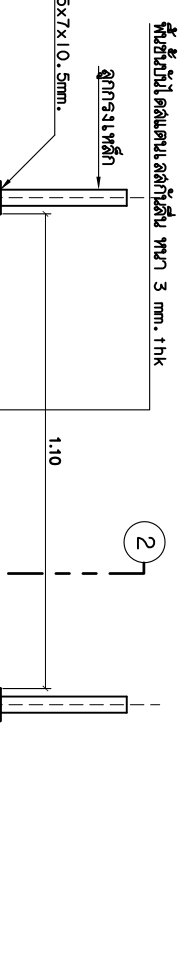

รูปตัด 1
 1 : 20

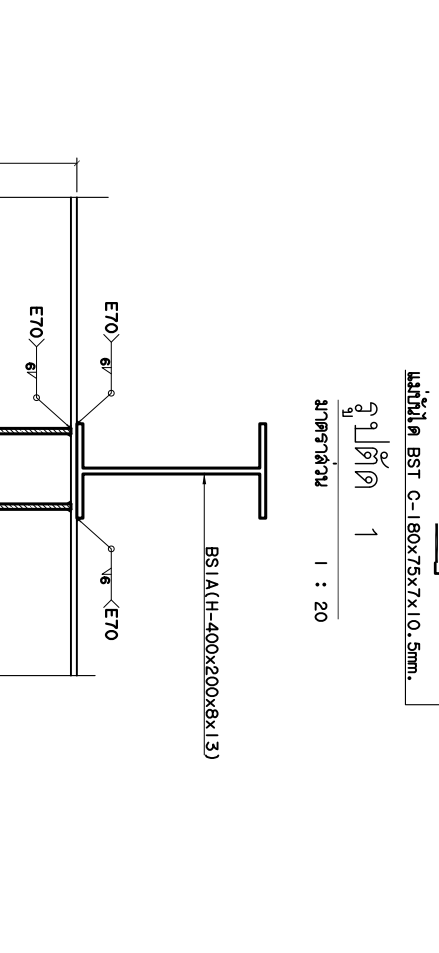

SECTION B-B
 DETAIL : 0
 1 : 10

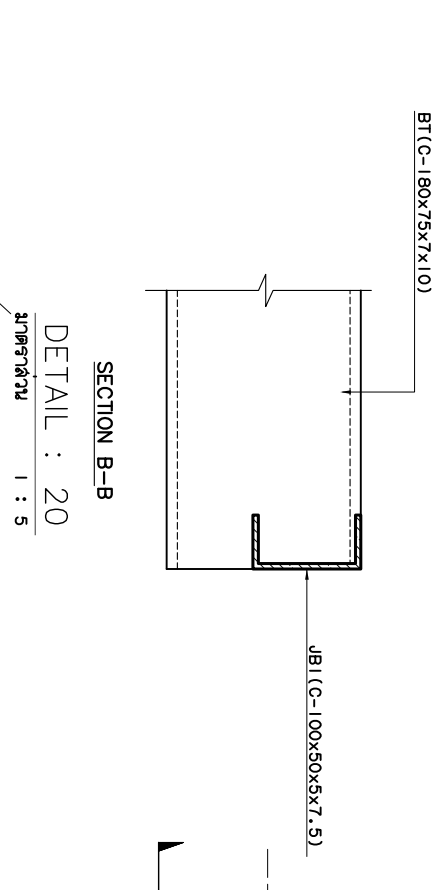

DETAIL : 0
 1 : 10

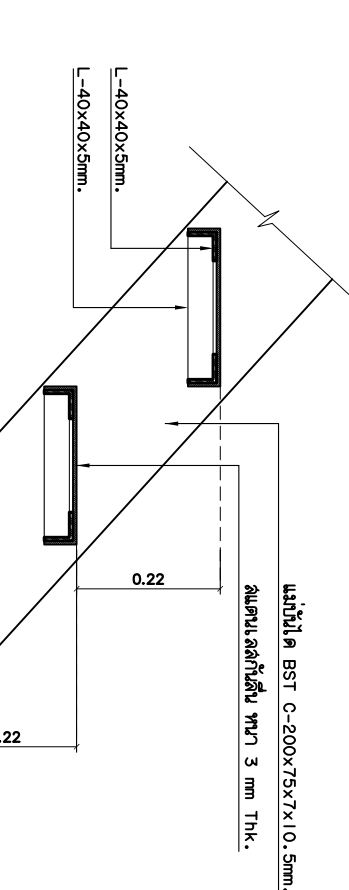

SECTION A-A
 DETAIL : 0
 1 : 10

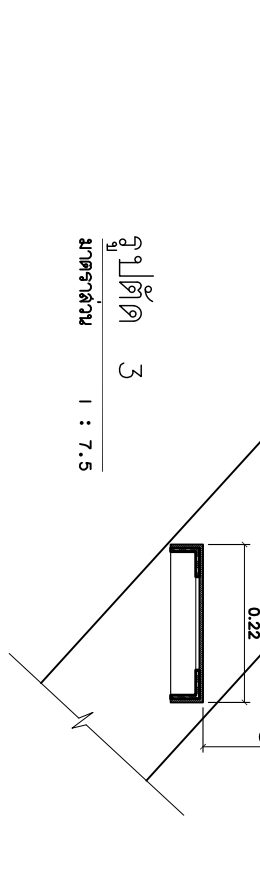

รูปตัด 3
 1 : 7.5



บริษัท อีโชนไทย จำกัด
102 ซ.งามดูพลี แขวงทุ่งนพรัตน์
เขต ลาดพร้าว กทม. 10120
โทร. 285-9108

REGISTER OF ARCHITECTS & ENGINEERS AUTHORIZED SIGNATURE :

PLANNERS :

ARCHITECTS :

LANDSCAPE DESIGNERS :

STRUCTURAL ENGINEERS :

นาย อธิพงษ์ อิ่มผล สว. 5012

ELECTRICAL ENGINEERS :

นาย อธิพนธ์ จิตตะกัน สว. 5309

MECHANICAL ENGINEERS :

SANITARY ENGINEERS :

SURVEY TECHNICAL :

PROJECT :

โครงการจัดสร้างบ้านเดี่ยวใหม่
หอดอกมุงการจราจรทางอากาศ
นครราชสีมา

DRAWING :

รูปตัด B - B
(งานระบบไฟฟ้า)

NO.	DATE	BY	DESCRIPTION

DRAWING NO. : E-01

CHECK BY : นาย อธิพงษ์ อิ่มผล

APPROVED BY : นายธีรภัทร์ ศิวะกุล

FILENAME :

Exit sign LED one side 2Hr.(minimum.)
Emergency lighting LED 2x6w(not less than) 2Hr.(minimum.)
LED Floodlight+Photo SW-IP65 (1x20w) 3 set
รวมโครงการเหล็กชั้นใต้ดิน ระบบวางป้ายประมาณ 1 ชุด

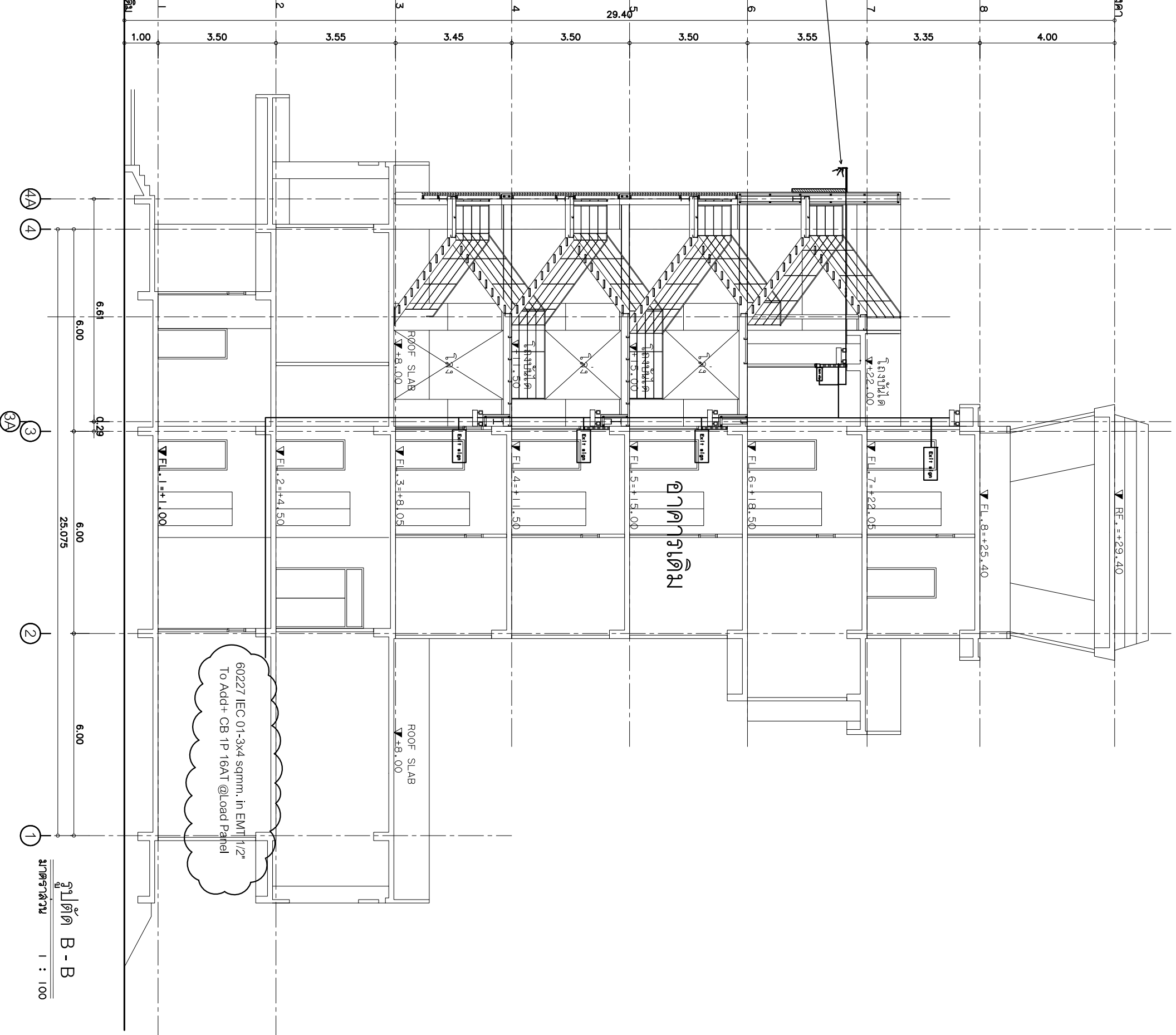

รูปตัด B - B
มาตราส่วน 1 : 100

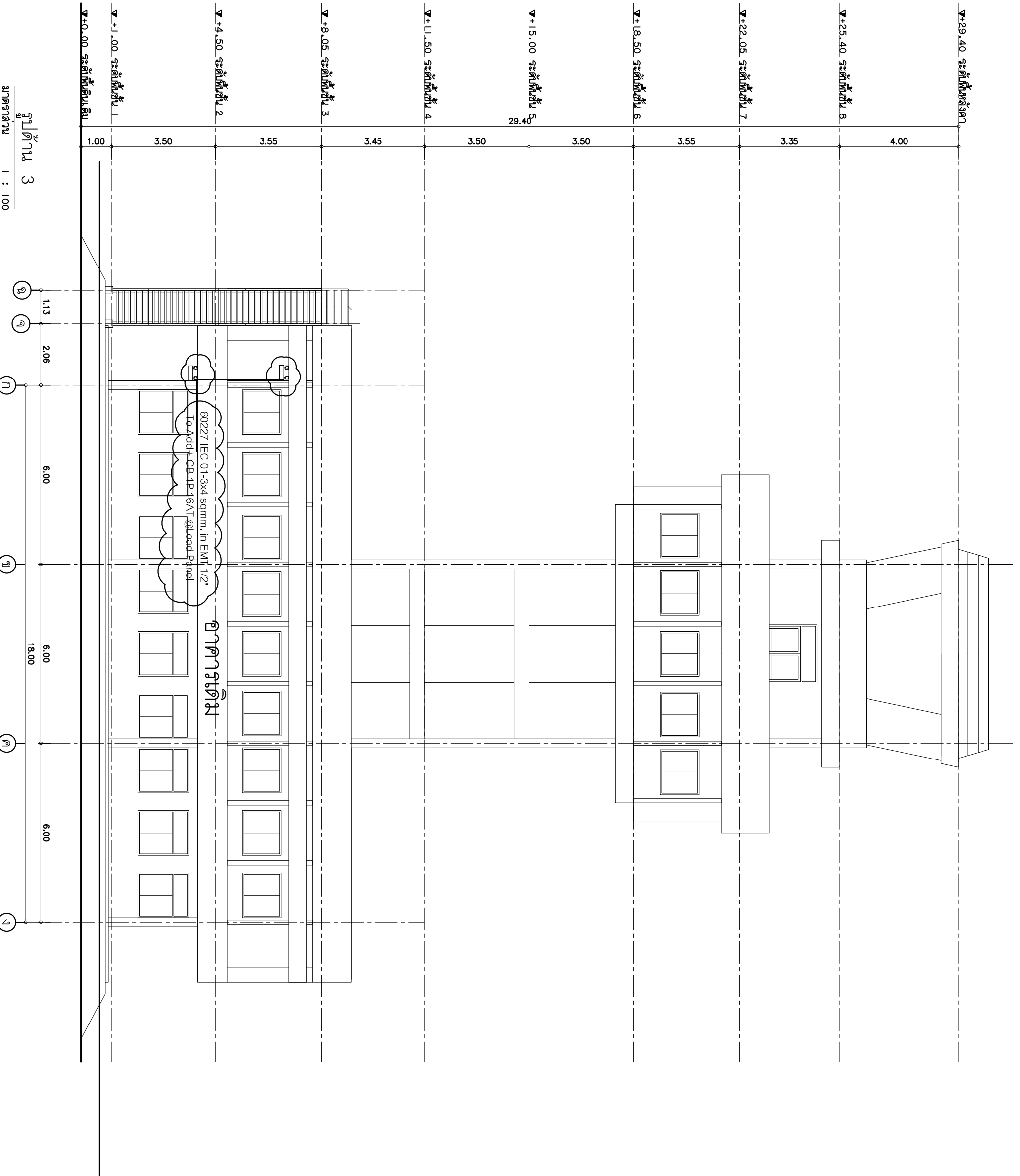

บริษัท อีคอนวิทยุคมนาคม จำกัด
 102 ซ.งามดูพลี แขวงทุ่งนงเยาว์
 เขต สาทร กทม. 10120
 โทร. 285-9108

REGISTER OF ARCHITECTS & ENGINEERS AUTHORIZED SIGNATURE :

PLANNERS :

ARCHITECTS :

LANDSCAPE DESIGNERS :

STRUCTURAL ENGINEERS :

นาย อธิพงษ์ อิ่มผล สว. 5012

ELECTRICAL ENGINEERS : นายอินทพันธ์ จิตตะกัน สทว. 5309

MECHANICAL ENGINEERS :

SANITARY ENGINEERS :

SURVEY TECHNICAL :

PROJECT :

โครงการจัดสร้างบันไดหนีไฟ
 หอควบคุมการจราจรทางอากาศ
 นครราชสีมา

DRAWING : รูปถ่าย 3 (งานระบบไฟฟ้า)

NO.	DATE	BY	DESCRIPTION

DRAWING NO. : E-02

CHECK BY : นาย อธิพงษ์ อิ่มผล 32

APPROVED BY : นายธีรภัฏ ศีลาคุณ 32

FILENAME :