

บริษัท วิทยุการบินแห่งประเทศไทย จำกัด
AERONAUTICAL RADIO OF THAILAND LTD.

งานย้ายแนวสายไฟฟ้าแรงสูงสำหรับอาคารเครื่องช่วยการเดินอากาศ
Glide Slope และ Localizer
ออกจากพื้นที่ก่อสร้างลานจอดใหม่ของ ท่าอากาศยานสกลนคร
พร้อมวางท่อใต้ดินและสายไฟฟ้าใหม่

รายการประกอบแบบ

ออกแบบโดย

กองแบบแผนและควบคุมการก่อสร้าง

บริษัท วิทยุการบินแห่งประเทศไทย จำกัด

102 ซอยงามดูพลี ทุ่งมหาเมฆ

สาทร กรุงเทพฯ 10120

วิบูลย์
วิบูลย์

ทั่วไป

1. ขอบเขตของงาน

ผู้รับจ้างจะต้องเป็นผู้จัดหาวัสดุ อุปกรณ์ แรงงาน และสิ่งอื่นใดที่จำเป็นตามหลักวิชาช่างที่ดี สำหรับงานก่อสร้างตามแบบ

2. สภาพสถานที่ก่อสร้าง

- 2.1 ผู้เข้าประกวดราคาจะต้องเข้าไปสำรวจ และเข้าไปดูสถานที่เสียก่อนจนเป็นที่แน่ใจว่ารู้ ตำแหน่งแน่นอนของสถานที่ก่อสร้าง ตลอดจนขนาดและลักษณะของงานแล้ว และจะเรียกร้องให้จ่ายเงินเพิ่ม โดยอ้างว่าไม่ได้รับข้อมูลไม่เพียงพอ หรือไม่ละเอียดพอไม่ได้
- 2.2 การรื้อถอนสิ่งกีดขวางต่างๆ ซึ่งจำเป็นต้องทำเพื่อให้งานเสร็จสมบูรณ์เป็นหน้าที่ของผู้รับจ้างที่จะต้องออกค่าใช้จ่ายเอง

3. วัสดุ

วัสดุที่ใช้ในการก่อสร้าง ผู้รับจ้างจะต้องนำตัวอย่างทุกอย่างทุกชนิดที่จะใช้ในงานก่อสร้างมาให้ผู้ควบคุมงานตรวจรับอนุมัติก่อนที่จะนำมาใช้ในการก่อสร้างในงานนี้ ผู้ควบคุมงานอาจสั่งให้มีการนำตัวอย่างวัสดุ เพื่อนำไปทดลองในห้องทดลอง ค่าใช้จ่ายในการทดลองทั้งสิ้นผู้รับจ้างต้องออกเองทั้งสิ้น

4. ปัญหาทางเทคนิคและการขัดแย้งของแบบ

ปัญหาทางเทคนิคเกี่ยวข้องกับแบบ และรายการ ผู้รับจ้างจะต้องไต่ถามจากผู้ควบคุมงาน โดยผู้รับจ้างจะต้องจัดทำแบบขยายละเอียด (Shop Drawing) ของงานที่ผู้รับจ้างจะปฏิบัติล่วงหน้าให้ผู้ควบคุมงานอนุมัติก่อนลงมือดำเนินการขัดแย้งใดๆ ซึ่งหากจะมีขึ้นในแบบรายละเอียดหรือรายการจะต้องได้รับการตัดสินใจโดยผู้ควบคุมงาน ก่อนที่จะดำเนินการก่อสร้างที่เกี่ยวข้องกับปัญหานั้น ผู้รับจ้างจะไม่ดำเนินการก่อสร้างใดๆ โดยพลการ โดยตีปัญหาขัดแย้งนั้นๆ โดยตนเอง หากมีความจำเป็นที่ผู้รับจ้างต้องการรายละเอียด หรือการชี้แจงเพิ่มเติมใดๆ ก็

ตาม ผู้ควบคุมงานจะให้รายละเอียดเพิ่มเติมชี้แจงในเรื่องเหล่านั้น ฉะนั้นผู้จ้างจึงต้องศึกษาแบบ และรายการโดยละเอียดถี่ถ้วน อาจจะมีการขอรายละเอียดเพิ่มเติม จะได้กระทำก่อนที่จะลงมือก่อสร้างในเวลาอันสมควร ผู้รับจ้างจะใช้เป็นข้ออ้างในการขอเสียเวลาเพิ่มเติมไม่ได้ หากผู้ควบคุมงานได้ให้รายละเอียดเพิ่มเติมในเวลาอันสมควร หลังจากได้รับการขอร้องจากผู้รับจ้าง

งานฐานราก

1. การขุดดินทำฐานราก

ผู้รับจ้างจะต้องใช้ความระมัดระวังที่สุดในการขุดดินทำฐานราก หากมีความไม่ปลอดภัยทำให้เกิดความเสียหาย ทางผู้ควบคุมงานมีสิทธิ์ที่จะสั่งระงับการทำงานและให้หามาตรการแก้ไข จนกว่าจะเห็นว่ามีความปลอดภัยสูงสุด โดยที่ผู้รับจ้างจะต้องรับผิดชอบในค่าใช้จ่ายส่วนนี้

2. งานฐานราก

2.1 การเทคอนกรีตหยาบกันหลุมฐานราก ก่อนเทคอนกรีตกันหลุมฐานราก ผู้รับจ้างจะต้องหาวิธีป้องกัน และกำจัดน้ำใต้ดิน หรือน้ำผิวดินที่อาจลงสู่ฐานราก เพื่อให้หลุมฐานรากแห้งปราศจากน้ำขังกันหลุมและจะต้องปรับแต่งให้ได้ระดับ แล้วปรับด้วยทรายหยาบจนแน่นได้ระดับตามที่กำหนดในแบบทำความสะดวกให้ปราศจากดินโคลน เมื่อรับการพิจารณาอนุมัติจากผู้ควบคุมงานแล้ว ให้ผู้รับจ้างเทคอนกรีตหยาบ โดยใช้ส่วนความหนา และรายละเอียด รวมทั้งระดับของคอนกรีตหยาบให้เป็นไปตามที่กำหนดในแบบหลังจากเทคอนกรีตเสร็จแล้ว

2.2 การเทคอนกรีตฐานราก

- การวางเหล็กเสริม เมื่อคอนกรีตหยาบแห้งแข็งตัวแล้ว จึงวางเหล็กตะแคงฐานรากโดยหนุนให้เหล็กสูงห่างจากระดับคอนกรีตหยาบระยะตามที่กำหนดในแบบด้วยแท่นปูนทราย แล้วจึงตั้งเหล็กแกนเสาตามจำนวนแบบการเสริมเหล็ก ตามที่กำหนดในแบบโดยเหล็กทุกเส้นจะต้องยึดให้แน่นด้วยลวดผูกเหล็ก
- การตั้งแกนเสานี้จะต้องตั้งให้ได้ตั้ง ได้ฉาก ได้แนว ตรงตามที่กำหนดโดยผู้ออกแบบ ไม่แบบจะต้องตั้งแบบหล่อคอนกรีตทุกครั้งในการเทคอนกรีตฐานราก โดยให้ความสูงของแบบหล่อสูงเท่าความหนาของฐานรากนั้นๆ การวาง

รับชม ✓

1
พิมพ์

แบบหล่อให้วางบนผิวคอนกรีตหยาบทุกด้าน ส่วนการถอดแบบหล่อให้ปฏิบัติตามรายการ และรายละเอียดในหมวดงานแบบหล่อ

- การเทคอนกรีต โดยก่อนเทคอนกรีตฐานรากนั้น ผู้รับจ้างจะต้องจัดเตรียมเครื่องมืออุปกรณ์ คนงาน และทำความสะอาดผิวคอนกรีตหยาบ เหล็กเส้นทุกส่วนรวมทั้งเหล็กเสริมพิเศษต่างๆ ให้สะอาดเรียบร้อย แบบหล่อจะต้องเรียบร้อยไม่มีรูรั่วซึม เมื่อได้รับการพิจารณา และตรวจสอบอนุมัติจากผู้ควบคุมงานเรียบร้อยแล้ว ผู้รับจ้างจึงจะทำการเทคอนกรีตได้ โดยการทำงานจะต้องเป็นไปตามบทกำหนดของหมวดงานคอนกรีตในรายการก่อสร้างนี้ทุกประการ และเป็นไปตามบทกำหนดของมาตรฐานสำหรับอาคารคอนกรีตเสริมเหล็กของวิศวกรรมสถานแห่งประเทศไทย ที่ 1006-16 ทุกประการ
- สำหรับการถอดแบบหล่อฐานรากนี้ รวมทั้งการขุดดินให้เป็นไปตามข้อกำหนดในรายการก่อสร้างทุกประการ
- อุปสรรคอื่นๆ ขณะทำการก่อสร้างฐานรากนี้ อาจมีอุปสรรคอื่นๆ ที่ไม่สามารถทำได้ตามแบบ หรือเหตุสุดวิสัยใดๆ ผู้รับจ้างจะต้องปฏิบัติตามคำแนะนำของผู้ควบคุมงานอย่างเคร่งครัด

งานเหล็กเส้นเสริมคอนกรีต

1. ขอบเขตของงาน

- 1.1 ผู้รับจ้างจะต้องเป็นผู้จัดหาวัสดุ อุปกรณ์ ช่างผู้เชี่ยวชาญงาน คนงาน โรงงาน และสิ่งที่จำเป็น สำหรับงานเหล็กเสริมคอนกรีต
- 1.2 เหล็กเสริมคอนกรีตทั้งปวงที่ระบุหมายถึง งานป้องกันสนิมด้วยวิธีการที่เหมาะสม และมีคุณสมบัติเหมาะสมกับการใช้งานของผู้ว่าจ้าง
- 1.3 ผู้รับจ้างจะต้องจัดส่งตัวอย่างเหล็ก ข้อมูลทางเทคนิคของผู้ผลิต ผลการทดสอบจากสถาบันที่รัฐรับรอง ให้ผู้ควบคุมงานเพื่อตรวจสอบ โดยตัดตัวอย่างขณะที่นำเหล็กเข้าพื้นที่ก่อสร้างทุกครั้ง
- 1.4 ผู้รับจ้างจะต้องจัดทำแบบขยาย เพื่อแสดงรายละเอียดตามที่ผู้ควบคุมงานแนะนำ เพื่อให้การทำงาน และควบคุมคุณภาพถูกต้อง และไม่ผิดพลาด

- 1.5 ผู้รับจ้างจะต้องจัดให้มีการตรวจสอบคุณภาพงาน โดยทีมงานหรือที่ปรึกษาเฉพาะงาน ที่มีประสบการณ์เป็นที่ยอมรับของผู้ควบคุมงาน หากภายหลังจากการทดสอบพบว่า ผลงานที่ก่อสร้างอาจไม่มั่นคง หรือมีข้อบกพร่อง ผู้รับจ้างจะต้องดำเนินการแก้ไขตาม คำแนะนำของที่ปรึกษาและผู้ควบคุมงาน โดยไม่คิดค่าใช้จ่ายเพิ่มเติม

2. ทัวไป

- 2.1 เหล็กเส้นเสริมที่ระบุในแบบสถาปัตยกรรมแบบสาขาภิบาล และแบบโครงสร้างจะต้องมี คุณสมบัติสอดคล้องตามที่กำหนดในหมวดนี้
- 2.2 วัสดุที่นำมาใช้งานจะต้องอยู่ในสภาพที่ดี ใหม่จากโรงงาน คงรูปตามข้อมูลทางเทคนิค ที่เสนอจะเกิดขึ้น การเก็บเหล็กเส้นของคอนกรีตต้องเก็บเหนือพื้นดิน และอยู่ในอาคาร หรือทำหลังคาคลุม เมื่อจัดเรียงเหล็กเส้นเข้าที่พร้อมจะเทคอนกรีตแล้วเสร็จนั้นจะต้อง สะอาด ปราศจากฝุ่น น้ำมัน สีสนิมชุป หรือสะเก็ด

3. ข้อกำหนดของวัสดุสำหรับเหล็กเส้นเสริมคอนกรีต

- 3.1 เหล็กสัญลักษณ์ RB เป็นเหล็กเส้นกลม เกรด SR-24 ขนาดเส้นผ่าศูนย์กลางไม่เกิน 9 มม.
ผลิตตามมาตรฐานอุตสาหกรรมไทย มอก. 20-2527 โดยมีกำลังครากที่จุดยึดไม่น้อยกว่า 2,400 กก./ตร.ซม.
- 3.2 เหล็กเส้นสัญลักษณ์ DB เป็นเหล็กดัดเส้นข้ออ้อย เกรด SD-40 โดยมีขนาด เส้นผ่าศูนย์กลางตั้งแต่ 10-28 มม. ผลิตตามมาตรฐานอุตสาหกรรมไทย มอก. 24-2517 โดยมีกำลังครากที่จุดยึดไม่น้อยกว่า 4,000 กก./ตร.ซม.
- 3.3 เหล็กตะแกรงสำเร็จรูป (WIRE MESH) เป็นผลิตภัณฑ์มาตรฐาน มอก. 737-2530 โดยมีกำลังครากที่จุดยึดไม่น้อยกว่า 5,500 กก./ตร.ซม. และมีแรงดึงประลัยได้ไม่น้อยกว่า 2,750 กก./ตร.ซม.

รับ
1
Ornana

งานคอนกรีต

1. วัสดุ

วัสดุต่างๆ ที่เป็นส่วนผสมของคอนกรีต จะต้องเป็นไปตามบทกำหนดและเกณฑ์ กำหนดอื่น ๆ ดังนี้

1.1 ปูนซีเมนต์ จะต้องเป็นปูนซีเมนต์ปอร์ตแลนด์ ตามมาตรฐานอุตสาหกรรมชนิดที่เหมาะสมกับงาน หากมิได้ระบุเป็นพิเศษสำหรับโครงสร้างเฉพาะ ให้ใช้ปูนซีเมนต์ประเภทที่ 1 ตามมาตรฐานอุตสาหกรรมไทย มอก. 15-2514

1.2 น้ำที่ใช้ผสมคอนกรีต จะต้องสะอาดใช้ได้

1.3 มวลรวม

1. มวลรวมรายละเอียด ได้แก่ หยาบ จะต้องเป็นทรายน้ำจืดเม็ดหยาบคมแข็งแรง และสะอาดปราศจากวัสดุอื่นผสม หรือสารประกอบทางเคมีที่มีผลต่อความแข็งแรงของคอนกรีต เช่น เกลือคลอไรด์

2. มวลรวมหยาบ ได้แก่ หิน จะต้องแข็งแรง มีลักษณะเป็นก้อนสี่เหลี่ยมไม่แบนราบ ไม่ทำปฏิกิริยากับปูนซีเมนต์ ไม่ผุ สะอาดปราศจากผงของอินทรีย์วัตถุ หรือสารเคมีที่มีต่อความแข็งแรงของคอนกรีต เช่น เกลือคลอไรด์

1.4 สารผสมเพิ่มเพื่อให้คอนกรีตมีคุณสมบัติพิเศษ ต้องได้รับการอนุมัติจากผู้ควบคุมงาน ก่อนนำมาใช้งาน ผู้รับจ้างจะต้องส่งตัวอย่างสารผสมเพิ่มที่จะนำมาบรรจุในภาชนะที่เหมาะสม เพื่อให้ส่งทดสอบ หรือคุณลักษณะทางกายภาพได้โดยง่าย

2. การเก็บวัสดุ

2.1 ให้เก็บปูนซีเมนต์ไว้ในอาคารถังเก็บ หรือไซโล หรือในอาคาร โดยวางสูงจากพื้นประมาณ 0.10 ม เพื่อป้องกันความชื้นและความสกปรกได้ และในการขนส่งให้ขนส่งในปริมาณเพียงพอที่จะไม่ทำให้งานคอนกรีตต้องชะงัก หรือล่าช้าไม่ว่าในกรณีใด จะต้องแยกวัสดุที่ส่งมาแต่ละครั้งให้เป็นสัดส่วนไม่ปะปนกัน

2.2 การขนส่งมวลรวมหยาบ ให้ขนส่งโดยแยกขนาดไปยังสถานที่ก่อสร้าง นอกจากนี้จะได้รับอนุมัติจากผู้ควบคุมงานให้เป็นอย่างอื่น

รับ
/

2.3 การกองมวลรวม จะต้องกองในลักษณะที่จะป้องกันมิให้ปะปนกับมวลรวมกองอื่นที่มีขนาดต่างกัน เพื่อให้เป็นไปตามนี้อาจจะต้องทดสอบว่าส่วนขนาดคละตลอดจนความสะอาดของมวลรวม ตรงตามเกณฑ์กำหนดหรือไม่โดยเก็บตัวอย่าง ณ ที่ทำการผสมคอนกรีต

2.4 ในการเก็บสารผสมเพิ่ม ต้องระวังอย่างให้เกิดการเปราะเป็น การระเหยหรือเสื่อมคุณภาพ สำหรับสารผสมเพิ่มชนิดที่อยู่ในรูปสารลอยตัวหรือสารละลายที่ไม่คงตัวจะต้องจัดหาอุปกรณ์สำหรับกวน เพื่อให้ตัวยากระจายสม่ำเสมอถ้าเป็นสารผสมเพิ่มชนิดเหลว จะต้องป้องกันมิให้เกิดการเปลี่ยนแปลงอุณหภูมิ

3. การคำนวณออกแบบส่วนผสม

- 3.1 ห้ามมิให้นำคอนกรีตมาเทในส่วนที่เป็นโครงสร้างใดๆ จนกว่าส่วนผสมของคอนกรีตที่จะนำมาใช้นั้นได้รับความเห็นชอบจากผู้ควบคุมงาน
- 3.2 ก่อนเทคอนกรีตอย่างน้อย 30 วัน ผู้รับจ้างจะต้องเตรียมส่วนผสมของคอนกรีตต่างๆ เพื่อให้ผู้ควบคุมงานตรวจสอบ และให้ความเห็นชอบก่อน
- 3.3 การที่ผู้ควบคุมงานให้ความเห็นชอบต่อส่วนที่เสนอมา หรือที่แก้ไข (หากมี) นั้น มิได้หมายความว่า จะต้องลดความรับผิดชอบของผู้รับจ้างที่มีต่อคุณสมบัติของคอนกรีตที่ได้จากส่วนผสมนั้น

4. วิธีการผสมคอนกรีต

- 4.1 คอนกรีตที่ใช้ในงานก่อสร้างนี้จะต้องเป็นคอนกรีตผสมเสร็จ จาก Pant ปูนที่ได้มาตรฐานเท่านั้น โดยต้องส่งรายการคำนวณส่วนผสมคอนกรีตก่อนนำมาใช้งาน

5. คุณสมบัติของคอนกรีตที่ต้องการ

- 5.1 กำลังอัดของคอนกรีตทุกส่วนโครงสร้างของอาคารหล่อในที่ จะต้องมิกำลังอัดของคอนกรีต

ตามที่แสดงไว้ในตารางที่ 1 กำลังอัดสูงสุดให้พิจารณาที่อายุ 28 วัน สำหรับซีเมนต์ประเภทที่ 1 และที่ 7 วัน สำหรับซีเมนต์ประเภท 3 ทั้งนี้แห่งคอนกรีตมาตรฐานมีเส้นผ่าศูนย์กลาง 15 ซม. สูง 30 ซม. วิธีการเก็บบ่มชิ้นตัวอย่างคอนกรีต สำหรับ

คอนกรีตอัดแรงตามมาตรฐาน ASTM C 192 วิธีการทดสอบกำลังอัดของแท่ง
กระบอกคอนกรีต ตามมาตรฐาน ASTM C 39

ตารางที่ 1
กำลังของคอนกรีตโครงสร้าง

ชนิดของโครงสร้างอาคาร	ค่าต่ำสุดของกำลังของคอนกรีต ทรงกระบอก ที่ 28 วัน (กก./ต.ร.ชม.)
ฐานราก	240
เสา	240
คาน	240
พื้น ค.ส.ล. - บันได	240
ผนังกำแพงรับน้ำหนัก ,ถึงเก็บน้ำ	240
ถนน	240

5.2 การยบตัวของคอนกรีตก่อนเทลงในแบบ โดยวิธีทดสอบค่าการยบตัวมาตรฐาน ASTM
C 143 ต้องเป็นไปตามค่าที่ยอมให้ในตารางที่ 2

ตารางที่ 2
ค่าการยบตัวที่ยอมให้สำหรับงานก่อสร้าง

ส่วนของโครงสร้าง	สูงสุด	ต่ำสุด
แผ่นพื้น คาน ผนัง ค.ส.ล.	12.5	7.5
เสา	12.5	7.5
คิรีบ ค.ส.ล. และผนังบางๆ	15.0	10.0
ฐานราก	10.0	5.0
พื้นถนน	7.5	5.0
เสาเข็มเจาะระบบแห้ง	12.5	7.5
เสาเข็มเจาะระบบเปียก	-	15
งานเทคอนกรีตที่มีเหล็กเสริม	-	15
หนาแน่น		

กริมม
/

5.3 ขนาดใหญ่สุดของมวลรวมหยาบในส่วนผสมคอนกรีต จะต้องเป็นไปตามค่าที่ยอมให้
ในตารางที่ 3

ตารางที่ 3

ขนาดใหญ่สุดของมวลรวมหยาบที่ใช้กับคอนกรีต

ส่วนของโครงสร้าง	ขนาดใหญ่สุด
คาน และเสา	4.0
ผนัง ค.ส.ล. หนาตั้งแต่ 15 ซม. ขึ้นไป	4.0
ผนัง ค.ส.ล. หนาตั้งแต่ 10 ซม. ขึ้นไป	2.0
แผ่นพื้น ครีป ค.ส.ล. และผนังกันห้อง ค.ส.ล.	2.0

6. การเก็บตัวอย่าง การทดสอบและการประเมินผล

6.1 จำนวนแห่งทดสอบในแต่ละครั้งที่มีการเทคอนกรีต จะต้องไม่น้อยกว่า 3 แห่งทดสอบ
ทั้งนี้ผู้ควบคุมงานอาจตกลงกับผู้ว่าจ้างก่อสร้างในการเก็บตัวอย่างเพื่อควบคุมคุณภาพ
เป็นพิเศษก็ได้ ในการทดสอบเพื่อประเมินคุณภาพในแต่ละครั้งที่เทคอนกรีตจำนวน
แห่งทดสอบ จะต้องไม่น้อยกว่า 3 แห่งทดสอบ การทดสอบที่อายุ 7 วัน หรือ 28 วัน
เป็นการประเมินผลที่จะยอมรับได้ตามกราฟมาตรฐานวิธีการทำ และบ่มแห่งทดสอบ
ตัวอย่างคอนกรีตรับแรงอัดตามมาตรฐาน ASTM C31 และวิธีการทดสอบกำลังอัด
ของแห่งกระบอกคอนกรีต ASTM C 39

6.2 ผู้รับจ้างก่อสร้างจะต้องส่งผลรายงานการทดสอบ แสดงรายละเอียดของคอนกรีตที่
ทดสอบดังนี้

- วันหล่อ
- วันที่ทดสอบ
- ประเภทของคอนกรีตจากส่วนโครงสร้าง
- ค่าการยุบตัว
- สารผสม
- น้ำหนักของแห่งทดสอบ
- กำลังที่จุดเริ่มร้าว
- สถานที่ทดสอบ
- วิศวกรผู้ควบคุมการทดสอบ และรับรองผล

วิมล
/

- 6.3 กำลังอัดของแท่งทดสอบไม่น้อยกว่า 3 ตัวอย่าง จะต้องมีความกำลังโดยเฉลี่ยไม่น้อยกว่าที่ระบุในตารางที่ 1 โดยค่าต่ำสุดของแท่งทดสอบดังกล่าวจะต้องไม่น้อยกว่า 85 % ของค่าที่กำหนด
- 6.4 หากผลการทดสอบค่าเฉลี่ยที่ค่าน้อยกว่าที่กำหนดในตารางที่ 1 ให้สกัดคอนกรีตบริเวณดังกล่าว และเทคอนกรีตขึ้นมาใหม่
- 6.5 วิธีการเจาะแท่งคอนกรีต ให้ปฏิบัติตามมาตรฐาน ASTM C24 การทดสอบแท่งคอนกรีตดังกล่าว จะต้องกระทำในสภาพผิวแห้งในอากาศ
- 6.6 หากผลการทดสอบโดยค่าเฉลี่ยของแท่งทดสอบได้ตามที่กำหนด แต่ในสภาพการก่อสร้างจริงคอนกรีตโครงสร้างบริเวณดังกล่าว มีลักษณะที่ไม่แข็งแรงพอที่จะรับน้ำหนักหรือเป็นอันตรายต่อส่วนของโครงสร้างอื่น ผู้รับจ้างจะต้องทำการเจาะแท่งคอนกรีตอย่างน้อย 3 แท่งทดสอบ โดยผู้ควบคุมงานจะเป็นผู้กำหนดตำแหน่ง
- 6.7 กำลังอัดโดยเฉลี่ยของแท่งทดสอบ โดยวิธีการเจาะจะต้องเท่ากัน หรือสูงกว่ากำลังที่กำหนด
- 6.8 บริเวณที่จะทำการเจาะแท่งคอนกรีต จะต้องทำการอุดซ่อม โดยใช้ซีเมนต์พิเศษ
- 6.9 โดยวิธีการเจาะแท่งคอนกรีต หากผลการทดสอบยังไม่ผ่านตามที่กำหนด ผู้รับจ้างก่อสร้างจะต้องสกัดเอาคอนกรีตของโครงสร้างส่วนนั้นออก และเทหล่อใหม่ตามแบบ โดยมีผู้ควบคุมงานเป็นผู้กำหนดขอบเขตหรือบริเวณที่จะต้องออก และในการเทคอนกรีตใหม่จะต้องใช้วัสดุประสานคอนกรีตที่ระบุ
- 6.10 สำหรับกรณีแผ่นพื้น เมื่อมีข้อสรุปในการทดสอบความแข็งแรง และความสามารถในการรับน้ำหนัก ผู้รับจ้างจะต้องเสนอวิธีการทดสอบให้ผู้ควบคุมพิจารณา การทดสอบโดยวิธีนี้จะต้องกระทำโดยสถาบัน หรือบริษัทที่ทำงานการทดสอบเป็นบริการวิชาชีพ มีบุคลากรที่มีประสบการณ์

7. การขนส่งและการเทคอนกรีต

- 7.1 อุปกรณ์การขนส่งคอนกรีตจะต้องสะอาดปราศจากคราบน้ำมันหรือเศษปูนติด
- 7.2 ต้องมีการป้องกันการแยกแยะของมวลคอนกรีตขณะขนส่ง
- 7.3 ส่วนโครงสร้างที่จะเทคอนกรีต ต้องเตรียมพื้นที่ให้สะอาด จัดเตรียมรอยต่อระหว่างคอนกรีตใหม่กับของเดิมวัสดุหรืออุปกรณ์จำเป็นต้องฝังในคอนกรีต ต้องยึดให้อยู่ในตำแหน่ง
- 7.4 วิธีการลำเลียงคอนกรีตไปยังจุดเทคอนกรีต จะต้องได้รับความเห็นชอบจากผู้ควบคุมงานก่อน

- 7.5 การเทคอนกรีตจะต้องกระทำอย่างต่อเนื่อง การหยุดเว้นด้วยเหตุใดก็ตามกว่า 30 นาที ให้หยุดการเทบริเวณนั้น โดยให้เทคอนกรีตใหม่ต่อไปได้ภายหลัง 24 ชม. โดยตำแหน่งของการหยุดเทคอนกรีตที่ต่ำกว่าที่กำหนดในตารางที่ 4 ผู้รับจ้างก่อสร้าง จะต้องสกัดแต่งแนวให้ได้ตามที่กำหนด หรือใช้อุปกรณ์พิเศษ เช่น EXPAMET HY-RIB กันเป็นแนวต่อให้ได้ตามที่กำหนด

งานโลหะ และเหล็กรูปพรรณ

1. การประกอบและยกติดตั้ง

1.1 แบบขยาย

- ก่อนจะประกอบเหล็กรูปพรรณทุกชิ้น ผู้รับจ้างจะต้องส่งแบบขยายต่อสถาปนิกเพื่อรับความเห็นชอบ
- จะต้องจัดทำแบบที่สมบูรณ์แสดงรายละเอียดเกี่ยวกับการติดต่อประกอบ และการติดตั้ง รุสลักเกลียว และวิธีการยกติดตั้งตลอดจนการยึดโยงชั่วคราว

1.2 การประกอบและติดตั้ง

- ให้พยายามประกอบที่โรงงานให้มากที่สุดเท่าที่จะทำได้ การตัดเฉือน ตัดด้วยไฟ สกัด และกัดทะลุต้องกระทำอย่างละเอียดประณีต องค์กรอาคารที่วางทาบกันจะต้องวางให้แนบสนิทเต็มหน้า การติดตั้งตัวเสริมกำลัง และองค์กรอาคารยึดโยงให้กระทำอย่างประณีต สำหรับตัวเสริมกำลังที่ติดแบบอัดแน่น ต้องอัดให้สนิทจริงๆ รายละเอียดให้เป็นไปตาม " มาตรฐานสำหรับอาคารเหล็กรูปพรรณ" ของวิศวกรรมสถานแห่งประเทศไทย ที่ 1003-18 ทุกประการ ห้ามใช้วิธีเจาะรูด้วยไฟ จะต้องแก้แนวต่างๆ ให้ตรงตามแบบ รูที่เจาะไว้ไม่ถูกต้อง ฯลฯ จะต้องอุดให้เต็มด้วยวิธี และเจาะรูใหม่ให้ถูกตำแหน่ง ไฟที่ใช้ตัด ควรมีเครื่องมือกลเป็นตัวนำ

การเชื่อม

1. ให้เป็นไปตามมาตรฐาน AWS สำหรับเชื่อมในงานก่อสร้างอาคาร
2. ผิวหน้าที่จะทำการเชื่อมจะต้องสะอาดปราศจากสะเก็ดร้อน ตะกรัน สนิม ไขมัน และวัสดุแปลกปลอมอื่นๆ ที่จะทำให้เกิดผลเสียต่อการเชื่อมได้
3. ในระหว่างที่เชื่อมจะต้องยึดส่วนที่เชื่อมติดกันให้แน่น เพื่อให้ผิวแนบสนิทสามารถทาสีอุดได้โดยง่าย
4. หากสามารถปฏิบัติได้ ให้พยายามเชื่อมในตำแหน่งราบ

รับชม



5. ให้อ่างลำดับการเชื่อมให้ดี เพื่อหลีกเลี่ยงการบิดเบี้ยวและหน่วยแรงตกค้างในระหว่างการเชื่อม
6. ในการเชื่อมแบบชน จะต้องเชื่อมในลักษณะที่จะให้ได้การเตรียมผิวรอยต่อให้สมบูรณ์ โดยมีให้มีการกระเปาะตะกรันขังอยู่ ในกรณีนี้อาจใช้วิธีลบมุมตามขอบ หรือ BACKING PLATES ก็ได้
7. ชิ้นส่วนที่จะต่อเชื่อมแบบทาบ จะต้องวางให้ชิดกันมากที่สุดเท่าที่จะมากได้ และไม่ว่ากรณีใด จะต้องห่างกันไม่เกิน 6 มม.
8. ช่องเชื่อมจะต้องให้ช่องเชื่อมที่มีความชำนาญเท่านั้น และเพื่อเป็นการพิสูจน์ถึงความสามารถ จะมีการทดสอบความชำนาญของช่างเชื่อมทุกๆ คน
9. รอยเชื่อมที่มีตำหนิหรือขาด และความต่อเนื่องไม่ได้ตามที่กำหนดไว้ต้องตัดออก หรือเติมโลหะเชื่อมเข้าไปอีกตามความเห็นของผู้ควบคุมงาน

1.3 งานสลักเกลียว

- การตอกสลักเกลียวจะต้องกระทำด้วยความประณีต โดยไม่ทำให้เกลียวเสียหายก่อนประกอบโครงสร้าง ต้องทำความสะอาดของผิวของค้ออาคารที่ต้องแนบ หรือสัมผัสกัน หลังจากประกอบของค้ออาคารต่างๆ ให้เป็นรูปโครงสร้างที่ต้องการแล้ว ต้องปรับระยะและแนวให้ละเอียดก่อนขันสลักเกลียว
- การต่อของค้ออาคารที่รับแรงกด ต้องให้ผิวของของค้ออาคารแนบสนิทก่อนขันสลักเกลียว ขณะทำการติดตั้งต้องยึดโครงสร้างส่วนต่างๆ ให้แน่น และแข็งแรงพอที่จะรับน้ำหนักโครงสร้าง น้ำหนักบรรทุกขณะก่อสร้าง และแรงลมได้
- ต้องแน่ใจว่าผิวรอยต่อเรียบ และผิวที่รองรับจะต้องสัมผัสกันเต็มหน้า ก่อนที่จะทำการขันสลักเกลียว ขันรอยต่อด้วยสลักเกลียวทุกแห่งให้แน่น โดยใช้กุญแจปากตายที่ถูกขนาด เมื่อขันสลักเกลียวแน่นแล้ว ให้ทุบปลายเกลียวเพื่อมิให้แป้นสลักเกลียวคลายตัว

2. การตัดและการต่อเหล็กรูปพรรณ

- 2.1 วิธีการตัดเหล็กรูปพรรณ ต้องใช้เครื่องมือกลที่เหมาะสมกับคุณสมบัติของเหล็ก หากใช้ความร้อน การทำให้เหล็กเย็นตัวจะต้องปล่อยเหล็กให้เย็นตัวตามธรรมชาติ หรือใช้น้ำยาพิเศษเพื่อป้องกันไม่ให้คุณสมบัติของเหล็กที่ถูกความร้อนเสียคุณภาพไป
- 2.2 การต่อเหล็ก ให้ใช้วิธีการเชื่อมด้วยลวดเชื่อมไฟฟ้า ก๊าซ หรือสลักเกลียวตามแบบที่ระบุ หากมิได้ระบุในแบบ วิธีการต่อเหล็กจะต้องแจ้งขออนุมัติจากผู้ควบคุมงาน

- 2.3 การต่อเหล็กความยาวที่ยอมให้คลาดเคลื่อนได้ วัดด้วยเทปเหล็กไม่เกิน 2 มม.
 - 2.4 การเชื่อมเหล็กรูปพรรณจะต้องกระทำด้วยความระมัดระวัง ช่างเชื่อมจะต้องมีประสบการณ์ในวิชาชีพ และปฏิบัติถูกต้องตามมาตรฐานวิชาชีพ และวิธีการเชื่อมสอดคล้องกับมาตรฐาน AWS ตะกรันรอยเชื่อมต้องทำความสะอาดให้ถึงเนื้อเหล็กก่อนเทคอนกรีต
3. การประกอบและติดตั้งเหล็กรูปพรรณ
- 3.1 การประกอบโครงสร้างจากโรงงาน จะต้องได้รับความเห็นชอบจากผู้ควบคุมงานถึงมาตรฐานฝีมือ เครื่องมือ และอุปกรณ์ที่โรงงานจะใช้
 - 3.2 การประกอบโครงสร้าง ณ สถานที่ก่อสร้าง การยกติดตั้งจะต้องได้รับความเห็นชอบจากผู้ควบคุมงานเกี่ยวกับเครื่องมือยก หรืออุปกรณ์ความปลอดภัย ความเหมาะสมของเครื่องมือ และแรงงาน
4. ฐานรองรับหรือจุดยึดโครงเหล็กรูปพรรณ
- 4.1 การยึด และรายละเอียดการยึดโครงเหล็ก จะต้องจัดทำแบบขยาย และแสดงรายละเอียดวัสดุที่ใช้ เพื่อให้เหมาะสมกับการติดตั้งจริง
 - 4.2 ฐานรองรับแผ่นเหล็ก จะต้องปรับให้ได้ระดับด้วยซีเมนต์พิเศษ ไม่เป็นสนิม และไม่หดตัวตามที่ระบุในงานคอนกรีต
 - 4.3 การฝังสลักเกลียว หรือขอยึดสำหรับแผ่นเหล็ก จะต้องกระทำพร้อมกับเทคอนกรีต หากใช้วิธีการเจาะ ฝัง จะต้องอัดด้วยซีเมนต์พิเศษ หรือใช้สลักเกลียวฝังในคอนกรีตประเภท ANCHORED BOLTS
5. การตรวจสอบคุณภาพ

ผู้รับจ้างจะต้องจัดหาผู้เชี่ยวชาญ และมีประสบการณ์งานโครงเหล็กรูปพรรณ และบริการทดสอบเป็นวิชาชีพมาทำการทดสอบ หรือตรวจสอบความแข็งแรงของชิ้นส่วนโครงสร้าง หรือรอยต่อต่างๆ หากผู้ควบคุมงานวินิจฉัยว่า การทำงานก่อสร้างของผู้รับจ้างไม่มีมาตรฐาน หรือไม่ปฏิบัติตามคำแนะนำ ต้องปฏิบัติในเชิงช่าง หรือใช้ช่างฝีมือเฉพาะอย่างไม่มีคุณภาพพอ โดยค่าใช้จ่ายของผู้รับจ้างเอง

รับชม
OK

6. การป้องกันสนิมและทาสีป้องกันสนิม

- 6.1 ชิ้นส่วนของโครงสร้างเหล็กรูปพรรณทุกชนิด ตลอดจนโครงสร้างจะต้องทาสีป้องกันสนิมด้วยกรรมวิธีที่ผู้ผลิตแนะนำ
- 6.2 ส่วนของรอยต่อโดยการเชื่อม จะต้องลอกคราบตะกั่วออก และขัดด้วยแปรงลวดให้เห็นเนื้อเหล็กก่อนทาสีป้องกันสนิม
- 6.3 ส่วนของสลักเกลียว ให้ขันสลักเกลียวให้ได้ตามที่กำหนด ทำความสะอาดคราบน้ำมันและส่วนสกปรกต่างๆ ขัดด้วยแปรงเหล็กจนถึงเนื้อเหล็ก ก่อนทาสีป้องกันสนิม
- 6.4 สีรองพื้นป้องกันสนิมชนิด EPOXY ตามที่กำหนดไว้ในหมวดทาสี
- 6.5 เหล็กโครงสร้างทั้งหมดที่มองเห็น ให้ทาสีทับหน้าด้วยสีน้ำมันตามที่ระบุไว้ในหมวดทาสี

7. ข้อกำหนดของวัสดุสำหรับเหล็กรูปพรรณ

- 7.1 เหล็กสัญลักษณ์ C (รูปตัวซี) , HS (สี่เหลี่ยมกลวง) เป็นเหล็กรูปพรรณประเภทผลิตเย็น ผลิตตามมาตรฐานอุตสาหกรรมไทย มอก. 116- 2517 หรือ JIS G 3350 SS 41 หรือ ASTM A 283-67 D โดยมีกำลังครากที่จุดยึดไม่น้อยกว่า 2,400 กก./ตร.ซม.
- 7.2 เหล็กสัญลักษณ์ CH (เหล็กรางน้ำ) เป็นเหล็กรูปพรรณประเภทผลิตร้อน ผลิตตามมาตรฐานอุตสาหกรรมไทย มอก. 116-2517 หรือ JIS G 3101 SS 41 หรือ ASTM A 36 โดยมีกำลังครากที่จุดยึดไม่น้อยกว่า 2,400 กก./ตร.ซม.
- 7.3 เหล็กสัญลักษณ์ LS (เหล็กฉาก) เป็นเหล็กรูปพรรณประเภทผลิตร้อน ผลิตตามมาตรฐานอุตสาหกรรมไทย มอก. 116-2517 หรือ JIS G 3101 SS หรือ ASTM A 36 โดยมีกำลังครากที่จุดยึดไม่น้อยกว่า 2,400 กก./ตร.ซม.
- 7.4 เหล็กสัญลักษณ์ PL (แผ่นเหล็กเรียบ) หรือ FB (เหล็กเส้นแบน) เป็นเหล็กรูปพรรณประเภทผลิตร้อน ผลิตตามมาตรฐานอุตสาหกรรมไทย มอก. 55-2516 หรือ JIS G 3101 SS 41 หรือ ASTM A 36 โดยมีกำลังครากที่จุดยึดไม่น้อยกว่า 2,400 กก./ตร.ซม.
- 7.5 ลวดเชื่อมเหล็ก ผลิตตามมาตรฐานอุตสาหกรรมไทย มอก. 49 หรือ เทียบเท่า JIS หรือ AISC สอดคล้องกับประเภทเหล็กรูปพรรณ และชนิดการเชื่อมที่ระบุตาม AWS

จิรภรณ์
[Signature]

- 7.6 สลักเกลียว แป้นเกลียว และแหวนรอง ผลิตตามมาตรฐานอุตสาหกรรมไทย มอก. 291, 117, 258, หรือเทียบเท่า JIS
- 7.7 สีทาป้องกันสนิม เป็นสีรองพื้นที่ใช้กับงานหนักมีสีผงกันสนิมตะกรันแดง ผสมเรดออกไซด์ขณะผิวแห้ง ความหนาของผิวเคลือบไม่น้อยกว่า 35 - 40 ไมครอน ทาเคลือบไม่น้อยกว่า 2 ครั้ง หรือตามที่ผู้แทนผู้ว่าจ้างแนะนำ
- 7.8 สลักเกลียวฝังในคอนกรีตชนิดยึดด้วย EPOXY หรือแบบขยายตัวตามกรรมวิธีของผู้ผลิต และให้ใช้ชนิดพิเศษเฉพาะ สำหรับใช้กับคอนกรีต หรือปูนซีเมนต์เก่าตามคำแนะนำของผู้ควบคุมงาน

วิเศษ

วิเศษ

หมวดที่ 1 ขอบเขตและข้อกำหนดทั่วไป

1. บทนำ

1.1 ผู้ว่าจ้าง มีความประสงค์จะจัดหาพร้อมติดตั้ง เครื่องวัสดุและอุปกรณ์ในระบบไฟฟ้า และระบบอื่นๆ อย่างสมบูรณ์ ตามรายละเอียดระบุในแบบและข้อกำหนดที่จะกล่าวถึงต่อไปนี้

2. ขอบเขตงาน

2.1 ผู้รับจ้างต้องจัดหา ติดตั้งและทดสอบเครื่อง อุปกรณ์ในระบบไฟฟ้าแรงสูง และระบบอื่น ๆ ตามที่แสดงในแบบ และข้อกำหนดนี้ เพื่อให้ระบบนี้ใช้งานได้สมบูรณ์

2.2 ระบบไฟฟ้า และระบบอื่นๆ จะประกอบด้วยรายการดังนี้.-

- ระบบจ่ายไฟฟ้า
- ระบบ Ground
- ระบบและอุปกรณ์อื่นๆ ตามที่แสดงในแบบและระบุไว้ในข้อกำหนดนี้

2.3 รายการปริมาณงานที่ผู้รับจ้างต้องดำเนินการ มีรายละเอียดดังนี้

- ดำเนินการวางท่อไฟฟ้าใต้ดินตามรูปแบบที่กำหนด
- ดำเนินการก่อสร้างและติดตั้งบ่อพักสายไฟฟ้าตามรูปแบบที่กำหนด
- ดำเนินการติดตั้งตู้ต่อเชื่อมสายไฟฟ้าตามรูปแบบที่กำหนด
- ดำเนินการวางสายไฟฟ้าตามรูปแบบที่กำหนด
- ดำเนินการซ่อมแซมพื้นผิวถนน พื้นดิน และอื่นๆ ที่ทำการรื้อถอนให้อยู่ในสภาพเดิม
- ดำเนินการทดสอบระบบสายไฟฟ้าให้สามารถใช้งานได้มีประสิทธิภาพ
- ดำเนินการดันท่อลอดใต้ TAXI WAY ด้วยวิธี PIPE JACKING โดยใช้หัวเจาะเป็นตัวนำ

3. สถาบันมาตรฐาน

เครื่องวัสดุอุปกรณ์ ตลอดจนงานการติดตั้งงานระบบไฟฟ้าและสื่อสารทั้งหมดนี้ ให้ยึดถือตามมาตรฐานของสถาบันที่เกี่ยวข้องดังต่อไปนี้.-

- ก. กฎและระเบียบของการไฟฟ้าส่วนภูมิภาค หรือการไฟฟ้านครหลวง
- ข. กฎและประกาศของกระทรวงมหาดไทย
- ค. มาตรฐานวิศวกรรมสถานแห่งประเทศไทย (วสท.)

บริษัท

- ง. มาตรฐานผลิตภัณฑ์อุตสาหกรรม (มอก.)
- จ. NATIONAL ELECTRICAL CODE (NEC)
- ฉ. INTERNATIONAL ELECTROTECHNICAL COMMISSION (IEC)
- ช. NATIONAL FIRE PROTECTION ASSOCIATION (NFPA)
- ซ. BRITISH STANDARD
- ฅ. กฎและระเบียบขององค์การโทรศัพท์แห่งประเทศไทย
- ญ. มาตรฐานอื่นๆ ตามที่ระบุ

4. การสำรวจบริเวณก่อสร้าง

ผู้รับจ้างต้องสำรวจตรวจสอบสถานที่ก่อสร้างก่อนการติดตั้งวัสดุและอุปกรณ์ต่าง ๆ เพื่อศึกษาถึงลักษณะ และสภาพทั่วไป ขอบเขตสิ่งก่อสร้างที่มีอยู่ สาธารณูปโภคต่าง ๆ ให้มีความเข้าใจเป็นอย่างดี ไม่ว่าจะกรณีใด ๆ ก็ตามผู้รับจ้างจะยกข้ออ้างถึงการที่ตนไม่ทราบข้อเท็จจริง หรือข้อมูลที่เกี่ยวข้องมาข้างต้น เพื่อประโยชน์ใด ๆ ของตนมิได้

5. การเสนอรายละเอียด วัสดุ อุปกรณ์เพื่อขออนุมัติ

ผู้รับจ้างจะต้องจัดทำรายละเอียดหรือตัวอย่างวัสดุ อุปกรณ์ ในระบบไฟฟ้าทุกชนิดเสนอต่อสถาปนิกหรือผู้ควบคุมงานเพื่อขออนุมัติก่อนดำเนินการใด ๆ การเสนอรายละเอียดวัสดุ อุปกรณ์ แต่ละอย่าง ต้องมีเครื่องหมายชื่อบริษัท ขนาด และความสามารถ เพื่อประกอบการพิจารณา หากสถาปนิกหรือผู้ควบคุมงาน ตรวจสอบพบว่าวัสดุหรืออุปกรณ์ใดๆ ที่ได้ติดตั้งไปแล้ว ไม่ถูกต้องตามรายละเอียดที่ได้อนุมัติไปแล้ว ผู้รับจ้างต้องทำการถอดถอน ขนย้าย และนำมาเปลี่ยนให้โดยเร็วที่สุด โดยค่าใช้จ่ายในการนี้ เป็นความรับผิดชอบของผู้รับจ้างทั้งสิ้น

6. การประสานงาน

ผู้รับจ้างต้องประสานงานกับผู้รับจ้างรายอื่นๆ ในขณะที่ปฏิบัติงาน เพื่อให้การเตรียมงานเป็นไปโดยถูกต้องตามความประสงค์ของเจ้าของโครงการ และไม่ทำให้การปฏิบัติงานด้านไฟฟ้าเป็นเหตุให้งานด้านอื่นเกิดความล่าช้า

7. รายการแก้ไขงานติดตั้ง

ผู้รับจ้างจะต้องยอมรับและดำเนินการโดยมิชักช้า เมื่อได้รับรายการให้แก้ไขข้อบกพร่องในการปฏิบัติงานจากสถาปนิกหรือผู้ควบคุมงาน เพื่อให้เป็นไปตามข้อกำหนดในสัญญา และถูกต้อง

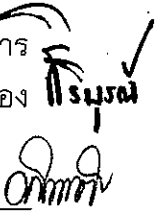
รับทราบ



ตามหลักวิชา โดยจะต้องรับผิดชอบต่อค่าใช้จ่ายในการแก้ไข เนื่องจากความบกพร่องต่าง ๆ ทั้งสิ้น

8. เครื่องวัสดุ และอุปกรณ์ที่นำมาใช้งาน

เครื่องวัสดุและอุปกรณ์ทั้งหมดที่นำมาใช้ติดตั้งต้องเป็นของใหม่ และไม่เคยถูกนำไปใช้งานมาก่อน โดยมีคุณสมบัติตามข้อกำหนดนี้และได้มาตรฐาน หรือเป็นที่ยอมรับของการไฟฟ้า นอกจากนี้ อุปกรณ์อื่นใดที่เป็นส่วนประกอบที่จำเป็นของระบบเพื่อให้การทำงานของระบบนั้น ๆ มีความสมบูรณ์ถูกต้องตามที่กำหนด หากมิได้มีการแสดงไว้ในแบบหรือระบุไว้ในข้อกำหนดนี้ ให้ถือเป็นความรับผิดชอบของผู้รับจ้างที่จะต้องจัดหาและติดตั้งเพื่อให้ระบบนั้น ๆ ทำงานได้โดยสมบูรณ์

9. การรับประกัน

- 9.1 ถ้าหากมิได้ระบุไว้เป็นอย่างอื่น ผู้รับจ้างต้องรับประกันคุณภาพ ความสามารถ ของเครื่อง อุปกรณ์และการติดตั้งว่าใช้งานได้ดีเป็นเวลา 2 ปี นับจากวันลงนามในเอกสารรับมอบงานแล้ว
- 9.2 ในกรณีที่เครื่อง วัสดุอุปกรณ์ต่าง ๆ เกิดชำรุดเสียหายหรือเสื่อมคุณภาพอันเนื่องมาจาก ข้อผิดพลาดของผู้ผลิตหรือการติดตั้งในระหว่างเวลาประกัน ผู้รับจ้างต้องดำเนินการ เปลี่ยนหรือแก้ไขให้อยู่ในสภาพใช้งานได้ดีเช่นเดิมโดยมีชั๊กช่า
- 9.3 ผู้รับจ้างต้องดำเนินการโดยทันทีที่ได้รับแจ้งจากเจ้าของโครงการให้เปลี่ยนหรือแก้ไขเครื่อง อุปกรณ์ตามสัญญาประกัน มิฉะนั้นเจ้าของโครงการสงวนสิทธิ์ ที่จะจัดหาผู้อื่นมา ดำเนินการแทนโดยค่าใช้จ่ายทั้งสิ้น ผู้รับจ้างต้องเป็นผู้รับผิดชอบ





หมวดที่ 2 แบบ, หนังสือคู่มือ, การปฏิบัติและการส่งมอบงาน

1. แบบใช้งาน (SHOP DRAWING)

- 1.1 ผู้รับจ้างต้องจัดทำแบบใช้งาน ซึ่งแสดงรายละเอียดของเครื่อง อุปกรณ์ และตำแหน่งที่จะดำเนินการติดตั้ง ยื่นเสนอขออนุมัติดำเนินการต่อผู้ออกแบบ ผ่านผู้ควบคุมงานอย่างน้อย 30 วัน ก่อนการติดตั้ง
- 1.2 ในกรณีที่มีรายละเอียดขัดกับแบบแปลนหรือถ้าผู้รับจ้างจำเป็นต้องเปลี่ยนแปลงจากแบบแปลนและรายละเอียดประการใด ๆ ให้ผู้รับจ้างแจ้งต่อผู้ออกแบบ ผ่านผู้ควบคุมงาน และได้รับความเห็นชอบอนุมัติจากผู้ออกแบบก่อนจึงดำเนินการได้ ถ้าผู้รับจ้างดำเนินการไปโดยพลการ ผู้ว่าจ้างสงวนสิทธิ์ที่จะสั่งให้ผู้รับจ้าง แก้ไขใหม่ให้ถูกต้องทุกประการได้ โดยที่ผู้รับจ้างต้องเสียค่าใช้จ่ายในการนี้เองทั้งสิ้น
- 1.3 ผู้รับจ้างต้องศึกษาทำความเข้าใจแบบสถาปัตยกรรม แบบโครงสร้าง แบบตกแต่งภายใน และงานระบบอื่น ๆ ที่เกี่ยวข้องประกอบกัน รวมทั้งตรวจสอบสถานที่ติดตั้งจริง เพื่อให้การจัดทำแบบใช้งานเป็นไปโดยถูกต้อง และไม่เกิดอุปสรรคกับผู้รับจ้างอื่น ๆ จนเป็นสาเหตุให้หมายกำหนดงานโครงการต้องล่าช้า
- 1.4 ผู้รับจ้างต้องไม่ดำเนินการใด ๆ ก่อนที่แบบใช้งานจะได้รับการอนุมัติจากผู้ออกแบบหรือผู้ควบคุมงาน มิฉะนั้นค่าใช้จ่ายที่อาจเกิดขึ้นทั้งหมดหากมีการเปลี่ยนแปลงแก้ไขตามแบบใช้งานที่ได้รับอนุมัติ ผู้รับจ้างต้องเป็นผู้รับผิดชอบเองทั้งสิ้น
- 1.5 วิศวกรผู้รับผิดชอบของผู้รับจ้าง ต้องตรวจสอบแบบใช้งานให้ถูกต้องตามความต้องการใช้งาน และการติดตั้งตามข้อเสนอแนะของผู้ผลิต พร้อมทั้งลงนามรับรองและลงวันที่กำกับบนแบบที่เสนอขออนุมัติทุกแผ่น
- 1.6 ในกรณีที่แบบใช้งานของผู้รับจ้างแตกต่างไปจากแบบประกอบสัญญา ผู้รับจ้างต้องจัดทำสารบัญรายการที่แตกต่าง และใส่เครื่องหมายแสดงการเปลี่ยนแปลงกำกับทุกครั้ง พร้อมทั้งลงนามรับรอง และลงวันที่ในการแก้ไขครั้งนั้น ๆ กำกับ
- 1.7 แบบใช้งานต้องมีขนาด และมาตราส่วนเท่ากับแบบประกอบสัญญา นอกจากแบบขยายเพื่อแสดงรายละเอียดที่ชัดเจนและทำความเข้าใจได้ถูกต้อง ให้ใช้ขนาดและมาตราส่วนที่เหมาะสมตามสากลนิยม ทั้งนี้ขึ้นอยู่กับดุลยพินิจของสถาปนิกหรือผู้ควบคุมงาน

 ธีรภรณ์



- 1.8 ผู้ออกแบบหรือผู้ควบคุมงานมีอำนาจ สั่งการให้ผู้รับจ้างจัดเตรียมแบบขยายแสดงการติดตั้ง ส่วนหนึ่งส่วนใดของงานระบบที่เห็นว่าจำเป็น
- 1.9 แบบใช้งานที่ได้รับอนุมัติแล้วมิได้หมายความว่า เป็นการพ้นความรับผิดชอบของผู้รับจ้าง หาก ผู้ออกแบบหรือผู้ควบคุมงานตรวจพบข้อผิดพลาดในภายหลัง ผู้รับจ้างยังคงต้องดำเนินการ แก้ไขใหม่ให้ถูกต้อง
- 1.10 แบบใช้งานที่ไม่มีรายละเอียดเพียงพอ ผู้ออกแบบหรือผู้ควบคุมงานจะแจ้งให้ผู้รับจ้างทราบ และส่งคืนโดยไม่มีการพิจารณาแต่ประการใด

2. แบบก่อสร้างจริง (AS-BUILT DRAWING)

- 2.1 แบบก่อสร้างจริงต้องมีขนาดและมาตราส่วนเท่ากับแบบประกอบสัญญา นอกจากแบบขยาย ให้ใช้มาตราส่วนตามแบบใช้งานที่ได้รับอนุมัติ
- 2.2 ผู้รับจ้างต้องจัดทำแบบก่อสร้างจริงให้แล้วเสร็จก่อนการปิดฝ้าเพดาน การก่อผนังปิดหรือถม ดิน
- 2.3 แบบสร้างจริงทั้งหมดต้องลงนามรับรองความถูกต้องโดยผู้รับจ้างและส่งให้สถาปนิกหรือผู้ ควบคุมงาน 1 ชุดเพื่อตรวจสอบก่อนกำหนดการทดสอบเครื่องและการทำงานของระบบอย่าง น้อย 30 วัน
- 2.4 ในระหว่างดำเนินการติดตั้ง ผู้รับจ้างต้องจัดทำแบบตามที่ติดตั้งจริง แสดงตำแหน่งเครื่อง อุปกรณ์รวมทั้งการแก้ไขอื่น ๆ ที่ปรากฏในงานระหว่างการติดตั้งส่งให้ผู้ควบคุมงานตรวจสอบ เป็นระยะ ๆ

3. การจัดหา ไฟฟ้า ไทรอศัพท์ ฯลฯ เพื่อใช้ระหว่างการก่อสร้าง

- 3.1 ถ้ามิได้กำหนดไว้เป็นอย่างอื่น ผู้รับจ้างต้องเป็นผู้จัดหา ไฟฟ้า ไทรอศัพท์ ฯลฯ ซึ่งเกี่ยวข้องกับ งานระบบในความรับผิดชอบของผู้รับจ้างสำหรับการก่อสร้างตามโครงการ
- 3.2 ผู้รับจ้าง ต้องประสานงานกับผู้รับจ้างงานอาคารเกี่ยวกับค่าใช้จ่ายที่เกิดขึ้น ระหว่างการ ก่อสร้างซึ่งอยู่ในความรับผิดชอบของผู้รับจ้าง

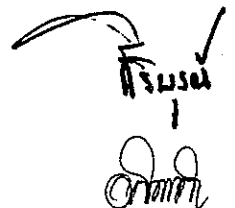

3.3 การติดตั้งท่อ อุปกรณ์ ฯลฯ ที่เกี่ยวข้องกับการใช้บริการซึ่งอยู่ในบริเวณที่อยู่ในความรับผิดชอบของผู้รับจ้าง ให้ผู้รับจ้างดำเนินการเอง

4. หนังสือ คู่มือการใช้งาน และการบำรุงรักษาเครื่อง อุปกรณ์

4.1 หนังสือคู่มือการใช้งานและบำรุงรักษาเครื่อง และอุปกรณ์ เป็นเอกสารประกอบการส่งมอบงาน ผู้รับจ้างต้องจัดเตรียมเข้าแฟ้มปกแข็งเรียบร้อย ส่งมอบให้เจ้าของโครงการในวันส่งมอบงาน

4.2 หนังสือคู่มือทั้งหมดผู้รับจ้างต้องส่งต้นฉบับเสนอสถาปนิกหรือผู้ควบคุมงาน 1 ชุด เพื่อตรวจสอบและอนุมัติก่อนการส่งฉบับจริง

5. การทดสอบเครื่อง และระบบ

5.1 ผู้รับจ้าง ต้องจัดทำตารางแผนงานแสดงกำหนดการทดสอบเครื่องและระบบ รวมทั้งจัดเตรียมเอกสารแนะนำจากผู้ผลิตในการทดสอบ (OPERATION MANUAL) เสนอสถาปนิกหรือผู้ควบคุมงานก่อนทำการทดสอบ

5.2 อุปกรณ์และเครื่องมือที่ใช้ในการทดสอบผู้รับจ้างต้องเป็นผู้จัดหาทั้งหมด

5.3 ผู้รับจ้างต้องทำการทดสอบเครื่อง และระบบตามหลักวิชาการและข้อกำหนด โดยมีผู้แทนเจ้าของโครงการ และ/หรือ สถาปนิกหรือผู้ควบคุมงานอยู่ร่วมขณะทดสอบด้วย

5.4 รายงานข้อมูลในการทดสอบ (TEST REPORT) ให้ทำเป็นแบบฟอร์มเสนอขออนุมัติต่อสถาปนิก หรือผู้ควบคุมงานก่อนทำการทดสอบ หลังการทดสอบ ผู้รับจ้างต้องกรอกข้อมูลตามที่ได้จากการทดสอบจริงส่งให้สถาปนิกหรือผู้ควบคุมงาน

5.5 ค่าใช้จ่ายต่าง ๆ เช่น ค่ากระแสไฟฟ้า น้ำประปา แรงงาน ฯลฯ ในระหว่างการทดสอบเครื่อง และระบบ ให้อยู่ในความรับผิดชอบของผู้รับจ้างเองทั้งสิ้น

6. การฝึกอบรมเจ้าหน้าที่

ผู้รับจ้างต้องดำเนินการฝึกอบรมเจ้าหน้าที่ควบคุมและบำรุงรักษาเครื่องของเจ้าของโครงการให้มีความรู้ความสามารถในการใช้งานและการบำรุงรักษาเครื่อง จนกว่าเจ้าหน้าที่ควบคุมเครื่องของเจ้าของโครงการสามารถใช้เครื่องได้ด้วย ตนเอง

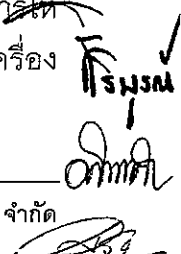
วิกรม

7. การส่งมอบงาน

- 7.1 ผู้รับจ้างจะต้องเปิดใช้งานเครื่องและอุปกรณ์ต่าง ๆ ในระบบให้อยู่ในสภาพที่ใช้งานได้เต็มประสิทธิภาพหรือพร้อมที่จะใช้งานได้เต็มความสามารถในช่วง 24 ชั่วโมงติดต่อกัน ค่าใช้จ่าย เช่น ค่าไฟฟ้า ค่าน้ำ ค่าน้ำมัน อยู่ในความรับผิดชอบของผู้รับจ้างทั้งสิ้น
- 7.2 ผู้รับจ้างจะต้องทำการทดสอบ เครื่อง อุปกรณ์และระบบตามที่สถาปนิกหรือผู้ควบคุมงานจะกำหนดให้ทดสอบจนกว่าจะได้ผลเป็นที่พอใจ และแน่ใจว่าการทำงานของระบบที่ทำการทดสอบถูกต้องตามความประสงค์ของเจ้าของโครงการ
- 7.3 รายการสิ่งของต่าง ๆ ที่ผู้รับจ้างต้องส่งมอบให้แก่ผู้ว่าจ้าง ในวันส่งมอบงานซึ่งถือเป็นส่วนหนึ่งของการตรวจรับมอบงานด้วยคือ
- ก. แบบสร้างจริง กระดาษไข จำนวน 1 ชุด
 - ข. แบบสร้างจริง พิมพ์เขียว จำนวน 2 ชุด
 - ค. หนังสือคู่มือ การใช้งาน และบำรุงรักษาเครื่อง อุปกรณ์ จำนวน 2 ชุด
 - ง. เครื่องมือพิเศษสำหรับการปรับแต่ง ซ่อมบำรุงเครื่องจักร อุปกรณ์ ซึ่งโรงงานผู้ผลิตส่งมาให้
 - จ. อะไหล่ต่าง ๆ ตามข้อกำหนด
 - ฉ. หนังสือคู่มือการใช้งานของอุปกรณ์ทั้งระบบ จำนวน 2 ชุด
- 7.4 การส่งและรับมอบงานต้องเป็นเอกสารลงนามเป็นลายลักษณ์อักษร อย่างน้อยประกอบด้วยเจ้าของโครงการหรือผู้รับมอบอำนาจ สถาปนิกหรือผู้ควบคุมงาน และผู้รับจ้าง



หมวดที่ 3 สายไฟฟ้า

1. ความต้องการทั่วไป

ข้อกำหนดนี้ได้ระบุดูครอบคลุมถึงคุณสมบัติ และการติดตั้งใช้งานสำหรับไฟฟ้าแรงสูง/แรงต่ำที่ใช้ในงานในโครงการนี้

2. ชนิดของสายไฟฟ้า

2.1 โดยทั่วไปให้ใช้สายไฟฟ้าแรงต่ำ ที่มีตัวนำเป็นทองแดงหรืออลูมิเนียม หุ้มด้วยฉนวน POLYVINYL CHLORIDE (PVC) สามารถทนแรงดันไฟฟ้าตามที่กำหนดในรูปแบบ และทนอุณหภูมิได้ตามมาตรฐาน

2.2 สายไฟฟ้าที่มีขนาดใหญ่กว่า 6 ตารางมิลลิเมตร ต้องเป็นชนิดลวดทองแดงตีเกลียว (STANDARD WIRE)

2.3 สายไฟฟ้าที่ร้อยในท่อโลหะ โดยทั่วไปกำหนดให้เป็นสายไฟฟ้าตัวนำแกนเดี่ยว (SINGLE-CORE)

2.4 สายไฟฟ้าที่กำหนดให้ใช้ฝังดินโดยตรง หรือเดินในท่อฝังดิน ทั้งแบบตัวนำแกนเดี่ยวและตัวนำหลายแกน (MULTI-CORE) ต้องเป็นสายไฟฟ้าที่หุ้มด้วยฉนวน พีวีซี อย่างน้อย 2 ชั้น ตาม มอก. 11-2531 หรือ 2553 ชนิด NYY หรือ XLPE แล้วแต่กรณี

3. การติดตั้ง

3.1 การติดตั้งสายไฟฟ้าซึ่งเดินร้อยในท่อโลหะต้องกระทำดังต่อไปนี้-

- ก. ให้ร้อยสายไฟฟ้าเข้าท่อได้ต่อเมื่อมีการติดตั้งท่อเรียบร้อยแล้ว
- ข. การดึงสายไฟฟ้าเข้าท่อต้องใช้อุปกรณ์ช่วย ซึ่งออกแบบให้ใช้เฉพาะงานดึงสายไฟฟ้า โดยปฏิบัติตามคำแนะนำของผู้ผลิต
- ค. การดึงสายไฟฟ้าเข้าท่อ อาจจำเป็นต้องใช้สารหล่อลื่น โดยสารนั้นจะต้องเป็นสารพิเศษที่ไม่ทำปฏิกิริยากับฉนวนของสายไฟฟ้า การตัดโค้งหรืองอสายไฟฟ้าไม่ว่ากรณีใด ๆ ต้องมีรัศมีความโค้งไม่น้อยกว่าข้อกำหนดใน NEC หรือมาตรฐานการติดตั้งทางไฟฟ้าของการไฟฟ้าฯ หรือมาตรฐานการติดตั้งทางไฟฟ้าของวิศวกรรมสถานฯ และประกาศกระทรวงมหาดไทย เรื่องความปลอดภัยทางไฟฟ้า

3.2 การต่อเชื่อมและการต่อแยกสายไฟฟ้า



- ก. การต่อเชื่อมและการต่อแยกสายไฟฟ้า ให้กระทำได้ภายในกล่องต่อแยกสายไฟฟ้าเท่านั้น ห้ามต่อในช่องท่อโดยเด็ดขาด

- ข. การต่อเชื่อมหรือต่อแยกสายไฟฟ้าที่มีขนาดของตัวนำไม่เกิน 10 ตารางมิลลิเมตร ให้ใช้ อุปกรณ์สำหรับต่อเชื่อมสายไฟฟ้าแรงสูงโดยเฉพาะ
- ค. การต่อเชื่อมหรือต่อแยกสายไฟฟ้าที่มีขนาดตัวนำใหญ่กว่า 10 ตารางมิลลิเมตร และไม่ เกิน 240 ตารางมิลลิเมตร ให้ใช้ปลอกทองแดงชนิดใช้แรงกลอัด (SPLICE OR SLEEVE) และพันด้วยฉนวนไฟฟ้าชนิดละลายและเทป พีวีซี อีกชั้นหนึ่ง
- ง. การต่อเชื่อมหรือต่อแยกสายไฟฟ้าที่มีขนาดตัวนำใหญ่กว่า 240 ตารางมิลลิเมตร ให้ต่อ โดยใช้ SPLIT BOLT CONNECTOR ซึ่งผลิตจาก BRONZE ALLOY หรือวัสดุอื่นที่ยอมรับให้ ใช้ในงานต่อเชื่อมสายไฟฟ้าแต่ละชนิด
- จ. ปลายสายไฟฟ้าที่สิ้นสุดภายในกล่องต่อสายต้องมี TERMINAL BLOCK เพื่อการต่อ สายไฟฟ้าแยกไปยังจุดอื่นได้สะดวก และการเปลี่ยนชนิดของสายไฟฟ้า ให้กระทำได้โดย ต่อผ่าน TERMINAL BLOCK นี้

4. การทดสอบ

ให้ทดสอบค่าความต้านทานของฉนวนสายไฟฟ้างานนี้.-

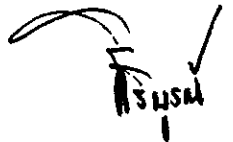
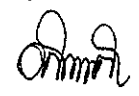
- 4.1 สำหรับวงจรแสงสว่าง และเต้ารับ ให้ปลดสายออกจากอุปกรณ์ติดตั้งจรและสวิตซ์ต่าง ๆ อยู่ใน ตำแหน่งเปิด ต้องวัดค่าความต้านทานของฉนวนได้ไม่น้อยกว่า 0.5 เมกะโอห์ม ในทุก ๆ กรณี
- 4.2 สำหรับ FEEDER และ SUB-FEEDER ให้ปลดสายออกจากอุปกรณ์ต่าง ๆ ทั้งสองทาง แล้ววัด ค่าความ ต้านทานของฉนวน ต้องได้ไม่น้อยกว่า 0.5 เมกะโอห์ม ในทุก ๆ กรณี
- 4.3 การวัดค่าความต้านทานของฉนวนที่กล่าวมา แล้วต้องใช้เครื่องมือที่จ่ายไฟฟ้ากระแสตรง อย่างน้อย 500 โวลต์ และวัดเป็นเวลา 30 วินาที ต่อเนื่องกัน

 ธีรสม





หมวดที่ 5 การดำเนินงาน PIPE JACKING

1. ความต้องการทั่วไป

ดำเนินงานวางท่อลอดใต้พื้นผิว TAXI WAY ของท่าอากาศยานสกลนคร ที่ความลึกไม่น้อยกว่า 1.2 เมตร ด้วยวิธี PIPE JACKING โดยใช้หัวเจาะเป็นตัวนำพร้อมวางท่อโลหะขนาดไม่ต่ำกว่า 8 นิ้ว เท่านั้น

2. การ PIPE JACKING

การ PIPE JACKING ดำเนินการเจาะด้วยใบเจาะ (Auger) หรือหัวเจาะ ทำการเจาะดินออกมา พร้อมดันท่อปลอกเหล็กเข้าไปตลอดแนวการเจาะ โดยชนิดท่อที่ใช้เป็นท่อเหล็กกลม ดำ มอก. ยาว 6 ม. ขนาดเส้นผ่าศูนย์กลางไม่น้อยกว่า 8 นิ้ว หนาไม่น้อยกว่า 8 มม.

จิรพร



หมวดที่ 6 ตัวอย่างรายการวัสดุอุปกรณ์

รายการอุปกรณ์

รายการวัสดุและอุปกรณ์ที่ใช้ต้องได้รับมาตรฐาน มอก. หรือตามรายการตัวอย่าง อุปกรณ์ของระบบไฟฟ้า ผู้รับจ้างจะต้องเสนอวัสดุ และอุปกรณ์อื่นๆ ตามที่ระบุในรายการ โดยจะต้องเป็นไปตามข้อกำหนดของระบบไฟฟ้า ซึ่งผู้รับจ้างจะต้องส่งรายละเอียดทางเทคนิค แคตตาล็อก พร้อมทั้งระบุรุ่นและขนาดของอุปกรณ์นั้นให้ชัดเจน และจะต้องเสนอขออนุมัติก่อนการดำเนินการติดตั้งไม่ต่ำกว่า 7 วัน

LOAD SCHEDULE PANEL & MINIATURE CB

- (1) SCHNEIDER
- (2) BITICHINO
- (3) ABB
- (4) หรือเทียบเท่า

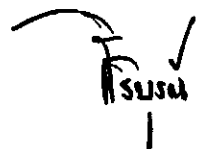



งานย้ายแนวสายไฟฟ้าแรงสูงสำหรับอาคารเครื่องช่วยการเดินอากาศ Glide Slope และ Localizer ออกจากพื้นที่ก่อสร้างลานจอดใหม่ของ ท่าอากาศยานสกลนคร พร้อมวางท่อใต้ดิน และสายไฟฟ้าใหม่

๑. ระยะเวลาในการทำงาน

ผู้ยื่นข้อเสนอจะต้องดำเนินการให้แล้วเสร็จภายในเวลา ๖๐ วัน (เก้าสิบวัน) นับแต่วันที่ผู้ว่าจ้างส่งมอบพื้นที่

๒. ค่าจ้างและการจ่ายเงิน

บวท. จะจ่ายเงินค่าจ้างให้แก่ผู้รับจ้างทั้งหมด ซึ่งได้รวมภาษีมูลค่าเพิ่ม ตลอดจนภาษีอากรอื่นๆ และค่าใช้จ่ายทั้งปวงด้วยแล้ว โดยถือราคาเหมารวมเป็นเกณฑ์ และกำหนดการจ่ายเงินเป็นจำนวน ๒ งวด เมื่อผู้รับจ้างได้ดำเนินการก่อสร้างอาคารฯ ดังต่อไปนี้

งวดที่ ๑ จ่ายให้ผู้รับจ้างเป็นจำนวนเงินร้อยละ ๖๐ ของวงเงินทั้งหมดตามสัญญา เมื่อผู้รับจ้างได้ดำเนินการดังต่อไปนี้

- ดำเนินการวางท่อตามรูปแบบ TYPE A. แล้วเสร็จ
- ดำเนินการติดตั้งบ่อ Man Hole แล้วเสร็จ
- ดำเนินการนำสายไฟฟ้า (ระยะสายไฟฟ้าตามแบบรูป) เข้าพื้นที่

และคณะกรรมการตรวจรับพัสดุได้ทำการตรวจรับงานเป็นที่เรียบร้อยแล้ว ซึ่งกำหนดแล้วเสร็จภายใน ๓๐ วัน (สามสิบวัน) นับแต่วันที่ผู้ว่าจ้างส่งมอบพื้นที่

งวดที่ ๒ (งวดสุดท้าย) จ่ายให้ผู้รับจ้างเป็นจำนวนเงินร้อยละ ๔๐ ของวงเงินทั้งหมดตามสัญญา เมื่อผู้รับจ้างได้ดำเนินการดังต่อไปนี้

- ดำเนินการวางท่อตามรูปแบบ TYPE B ทั้งหมดแล้วเสร็จ
- ดำเนินการติดตั้งตู้ พร้อมอุปกรณ์ต่อเชื่อมสายไฟฟ้า แล้วเสร็จ
- ดำเนินการติดตั้งระบบ Ground และอุปกรณ์จับยึดในบ่อ Man Hole แล้วเสร็จ
- ดำเนินการวางท่อ TYPE C (PIPE Jacking) แล้วเสร็จ
- ดำเนินการติดตั้ง Route Marker แล้วเสร็จ
- ดำเนินการทำความสะอาดท่อไฟฟ้าแล้วเสร็จ
- ดำเนินการวางสายไฟฟ้าแล้วเสร็จ
- ดำเนินการร้อยท่อนอุปกรณ์ไฟฟ้าแรงสูง และหม้อแปลง พร้อมนำไปจัดเก็บยังพื้นที่ที่กำหนด แล้วเสร็จ
- ดำเนินการทดสอบระบบทั้งหมดแล้วเสร็จสมบูรณ์

และคณะกรรมการตรวจรับพัสดุได้ทำการตรวจรับงานเป็นที่เรียบร้อยแล้ว ซึ่งกำหนดแล้วเสร็จภายใน ๖๐ วัน (หกสิบวัน) นับแต่วันที่ผู้ว่าจ้างส่งมอบพื้นที่

กรีน

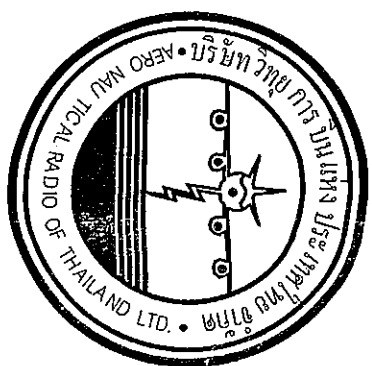

บริษัท วิทยุการบินแห่งประเทศไทย จำกัด

AERONAUTICAL RADIO OF THAILAND LTD.

งานขยายแนวสายไฟฟ้าแรงสูงสำหรับระบบเครื่องช่วยการเดินอากาศ

Glide Slope และ Localizer ออกจากพื้นที่ก่อสร้างตามจุดใหม่ของ ท่าอากาศยานสุภพลนคร

พร้อมวางท่อใต้ดินและสายไฟฟ้าใหม่ ณ ท่าอากาศยานสุภพลนคร

เจ้าของโครงการ
บริษัท วิทยุการบินแห่งประเทศไทย จำกัด
102 ซอยงามดูพลี ทุ่งมหาเมฆ
สาทร กรุงเทพฯ 10120

ออกแบบโดย
กองแบบแผนและควบคุมการก่อสร้าง
โทรศัพท์ 02-285 - 9753
โทรสาร 02-285-9572



บริษัท วิศวกรที่ปรึกษาและสถาปนิก จำกัด
 102 ซ.บางสุทัศน์ ถนนสุทัศน์
 แขวงทุ่งพญาไชย เขตสุทัศน์ กทม. 10120
 โทร. 2285-9344

REGISTER OF
 ARCHITECTS & ENGINEERS
 PLANNERS :

ARCHITECTS :

INTERIOR DESIGNERS :

STRUCTURAL ENGINEERS :

MECHANICAL ENGINEERS :

ELECTRICAL ENGINEERS :

SAINTARY ENGINEERS :

SURVEY TECHNICAL :

PROJECT NAME :

DRAWING TITLE :

NOTE :

REVISION :

DRAWING BY :

CHECK BY :

APPROVED BY :

FILENAME :

สารบัญแบบ ระบบไฟฟ้า

รายการ

แผ่นที่	เลขที่แบบ	
-	-	สารบัญแบบ ระบบไฟฟ้า
1	EE-01	แนวเดินท่อไฟฟ้า และสายไฟฟ้า
2	EE-02	แบบงานวางท่อสายไฟฟ้าใต้ดิน (TYPE A) แบบงานวางท่อสายไฟฟ้าใต้ดิน (TYPE B) แบบงานวางท่อสายไฟฟ้าใต้ดิน (TYPE C) ท่อร้อยสายไฟฟ้า วัสดุด้วย ก.ส.ล.
3	EE-03	บ่อพักสาย (Man Hold) ท่อร้อยสาย วัสดุด้วย ก.ส.ล. แปลน ROUTE MARKER
4	EE-0	งานติดตั้งท่อร้อยสายแบบแกน ก.ส.ล.

DRAWING TITLE :
 สารบัญแบบ ระบบไฟฟ้า

NOTE :

REVISION :

NO. DATE BY DESCRIPTION

DRAWING BY :
 นายสุวิทย์ ธรรมรัตน์

CHECK BY :

APPROVED BY :

บริษัท วิศวกรที่ปรึกษา

FILENAME :

DN

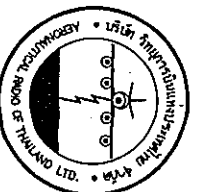

บริษัท วิศวกรรมการไฟฟ้าและโทรคมนาคม จำกัด
 102 วิศวกร ธีรศักดิ์ ดุสิตวิวัฒน์
 วิศวกรรมการไฟฟ้าและโทรคมนาคม กรม 10120
 โทร. 285-9344

REGISTER OF ARCHITECTS & ENGINEERS
 AUTHORIZED SIGNATURE :

PLANNERS :

ARCHITECTS :

INTERIOR DESIGNERS :

STRUCTURAL ENGINEERS :

วิศวกรที่ปรึกษา
 ELECTRICAL ENGINEERS :
 วิศวกร ธีรศักดิ์ ดุสิตวิวัฒน์ 2890

วิศวกร ธีรศักดิ์ ดุสิตวิวัฒน์ 18980
 MECHANICAL ENGINEERS :

SANITARY ENGINEERS :

SERVER TECHNICAL :

วิศวกร ธีรศักดิ์

PROJECT NAME :
 งานระบบจ่ายไฟฟ้าแรงดันต่ำบริเวณศูนย์รวมราชการ
 (Site Slope Use Localizer วิศวกรที่ปรึกษา ธีรศักดิ์ ดุสิตวิวัฒน์)
 วิศวกรที่ปรึกษา ธีรศักดิ์ ดุสิตวิวัฒน์
 วิศวกรที่ปรึกษา ธีรศักดิ์ ดุสิตวิวัฒน์ 01 วิศวกรที่ปรึกษา

DRAWING TITLE :
 แผนผังท่อส่งไฟฟ้าแรงดันต่ำ

NOTE :

NO.	DATE	BY	DESCRIPTION

DRAWING BY :
 วิศวกร ธีรศักดิ์ ดุสิตวิวัฒน์
 CHECK BY :
 วิศวกร ธีรศักดิ์ ดุสิตวิวัฒน์
 APPROVED BY :
 วิศวกร ธีรศักดิ์ ดุสิตวิวัฒน์
 FILENAME :

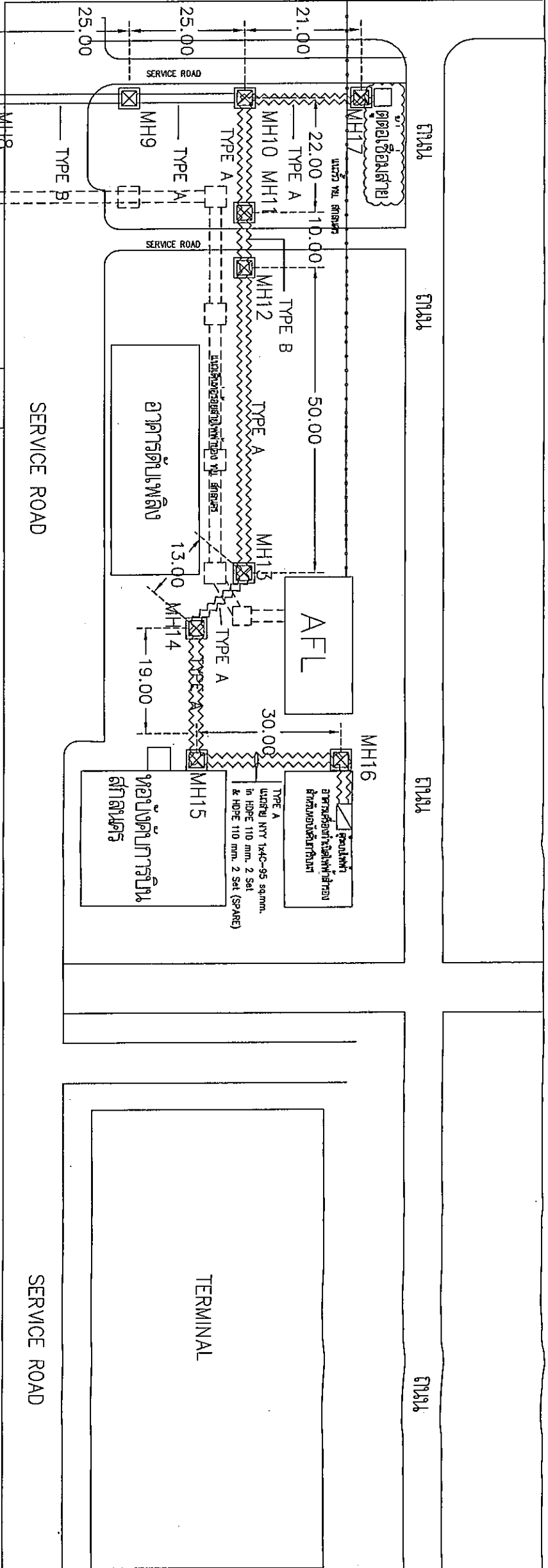

หมายเหตุ
 1. งานวางท่อ HDPE ระหว่าง MH10 - MH16 วางท่อ HDPE จำนวน 4 เส้น
 2. งานวางท่อ HDPE ระหว่าง MH10 - MH17 วางท่อ HDPE จำนวน 4 เส้น

แผนผังท่อส่งไฟฟ้าแรงดันต่ำ

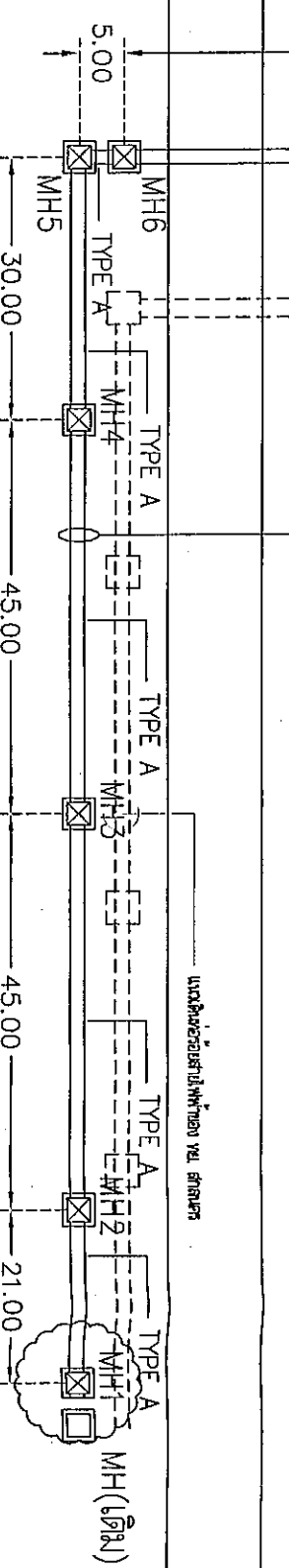

ทำการศึกษาสายไฟฟ้าไว้เผื่อการสำรองกรณีเกิดไฟฟ้าสำรองในชั้นละไม่น้อยกว่า 15 เมตร

แผนผังดินท่อส่งไฟฟ้า และสายไฟฟ้า
 วิศวกร ธีรศักดิ์ ดุสิตวิวัฒน์
 MTS.

ลาออก

"A"

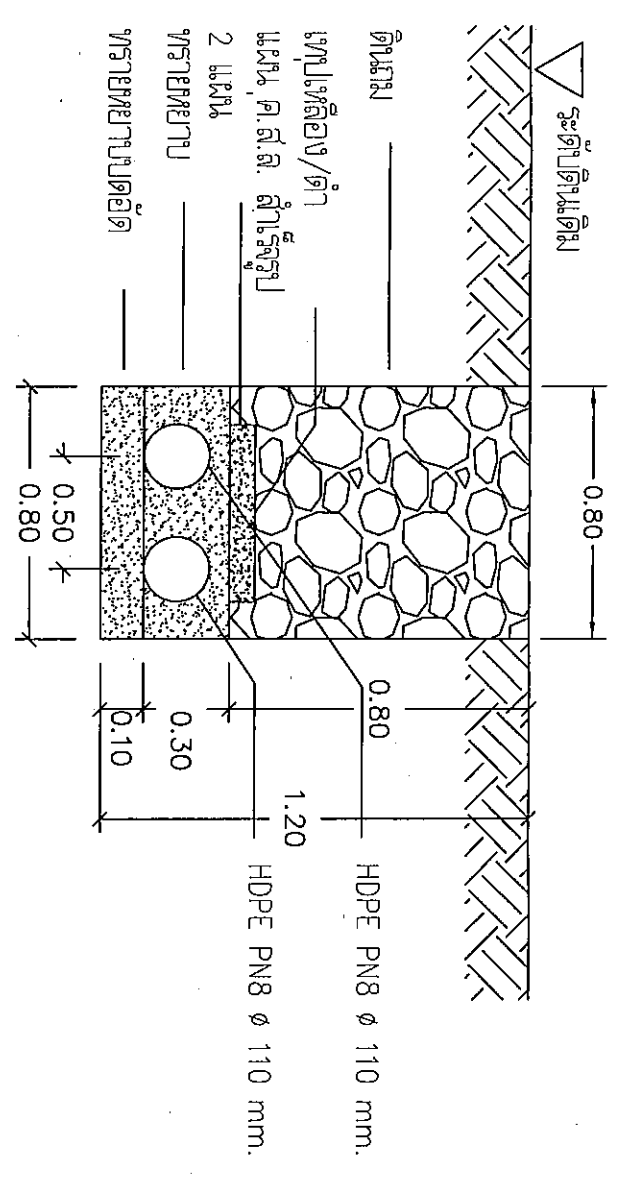

แบบงานวางท่อสายไฟใต้ดิน (TYPE A)
มาตราส่วน : NTS.

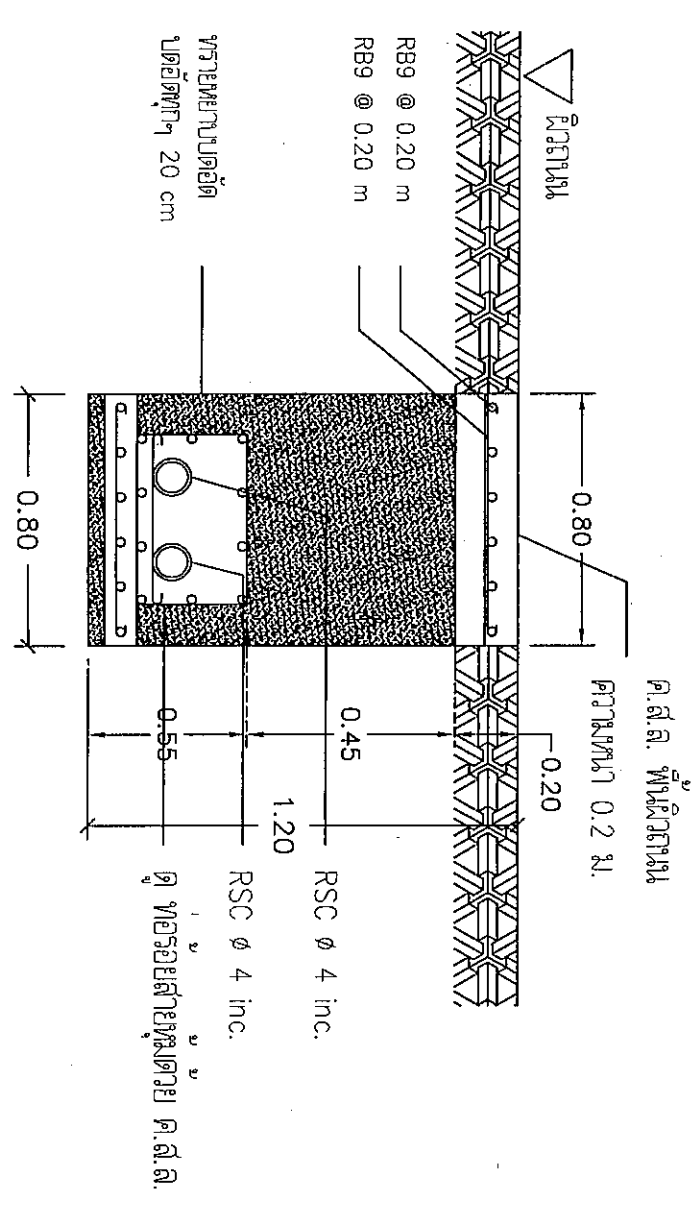

แบบงานวางท่อสายไฟใต้ดิน (TYPE B)
มาตราส่วน : NTS.

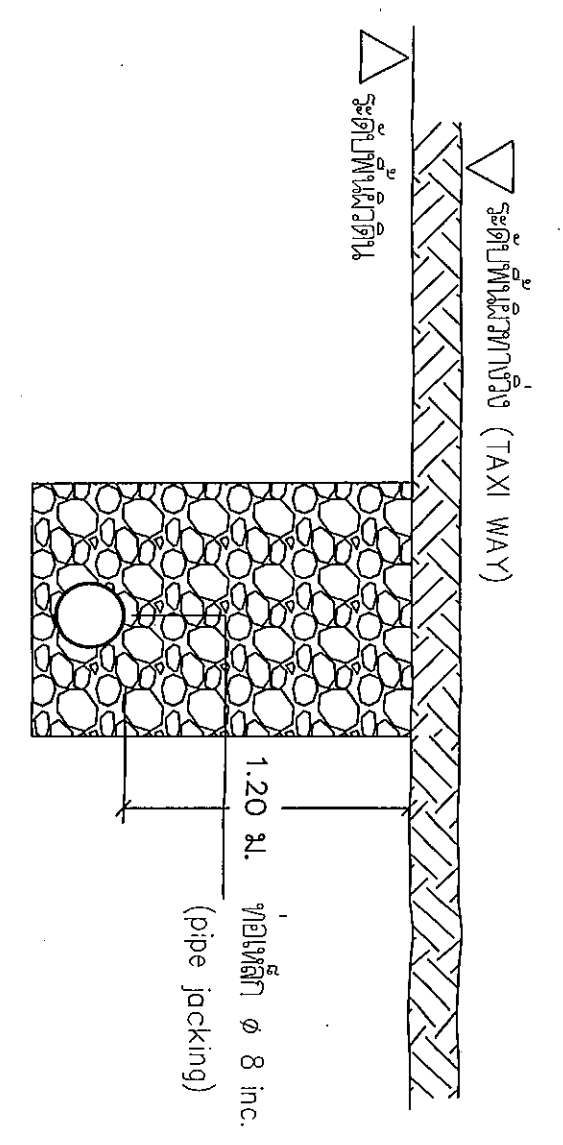

แบบงานวางท่อสายไฟใต้ดิน (TYPE C)
มาตราส่วน : NTS.

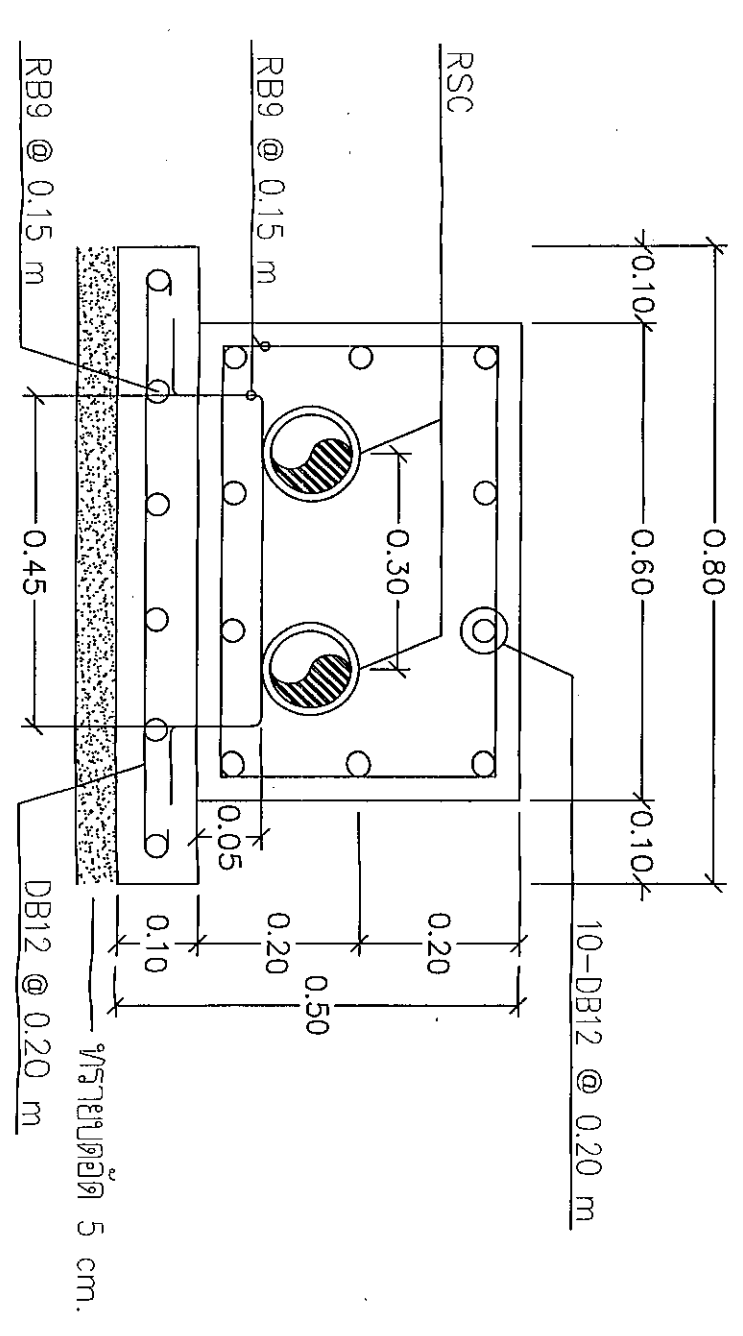

ท่อร้อยสายไฟโดย ค.ส.ล.
Not to SCALE

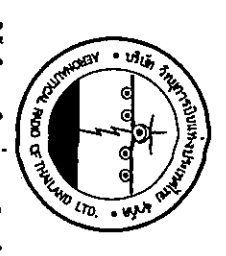

บริษัท วิศวกรรับเหมาทั่วไป จำกัด
102 ซ.บางนาฮิลล์ 2 บางนา
แขวงบางนาเหนือ เขตบางนา กรุงเทพมหานคร 10120
โทร. 285-9344

REGISTER OF ARCHITECTS & ENGINEERS	AUTHORIZED SIGNATURE :
PLANNERS :	
ARCHITECTS :	
INTERIOR DESIGNERS :	
STRUCTURAL ENGINEERS :	
MECHANICAL ENGINEERS :	
SANITARY ENGINEERS :	
SERVEY TECHNICAL :	
PROJECT NAME :	
DRAWING TITLE :	
NOTE :	
REVISION :	
NO. DATE BY DESCRIPTION	
DRAWING BY :	DRAWING NO. :
CHECK BY :	EE - 02
APPROVED BY :	02
FILE NAME :	04

ตู้โลหะฉากขนาดชนิดมีหลังคา

ขนาด W600xH1100xD300 mm.

ติดตั้งบนแท่นคอนกรีต

ขนาด W500xH600xD300

ขนาดเหล็กไม่ต่ำกว่า RB6

#RB6 @20 cm. โดยรอบ

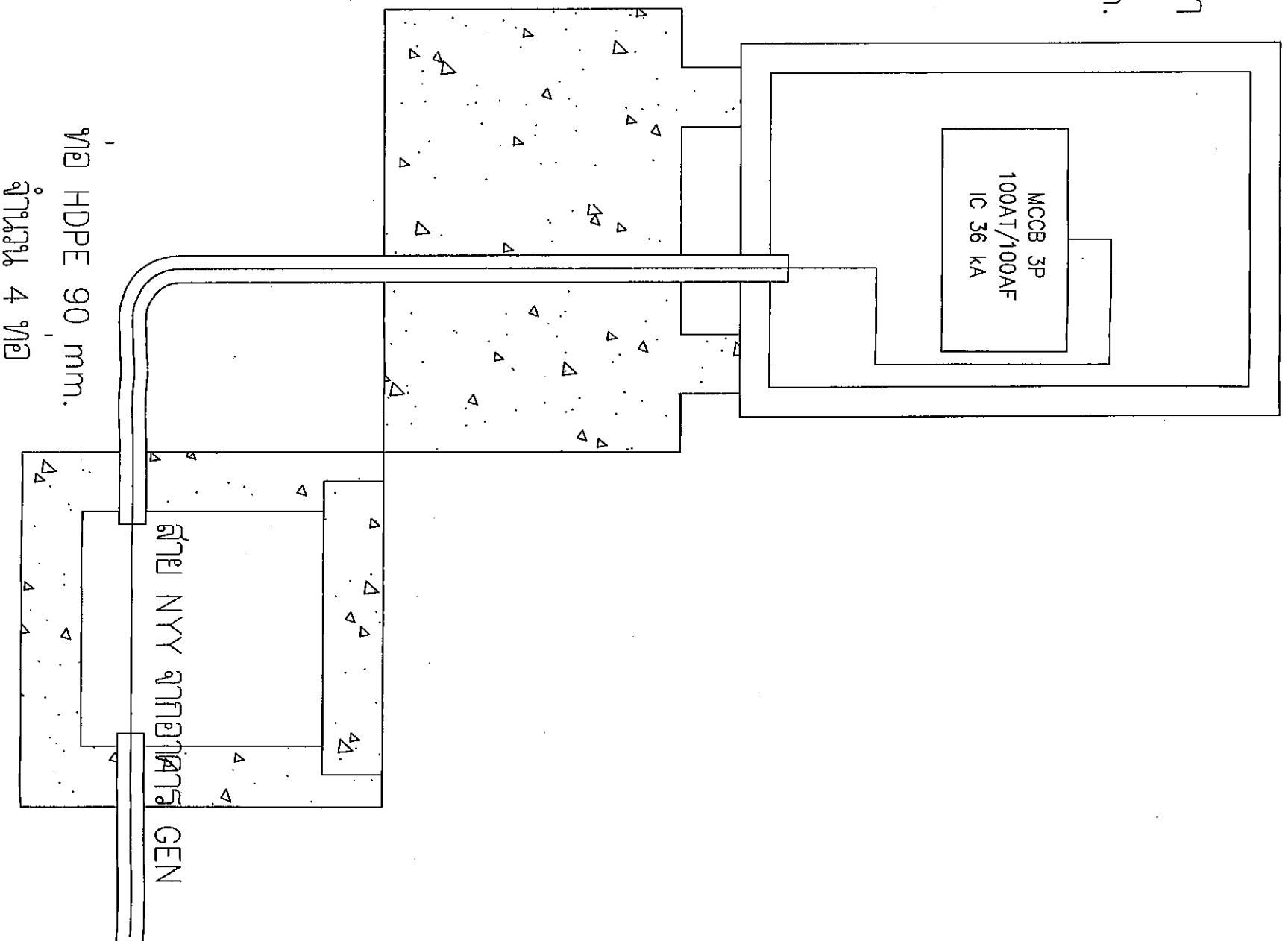

ท่อ HDPE 90 mm.
จำนวน 4 ท่อ

สาย NYY จากอาคาร GEN

งานติดตั้งตู้ขอซื้อสายบนแท่น อ.ส.ล.

NTS



บริษัท วิศวกรที่ปรึกษาและช่างเทคนิค จำกัด
102 ซ.แจ้งวัฒนะ 11 แขวงสีหลี่
แขวงจตุจักร กทม. 10120
โทร. 285-9344

REGISTER OF ARCHITECTS & ENGINEERS

PLANNERS :

ARCHITECTS :

INTERIOR DESIGNERS :

STRUCTURAL ENGINEERS :

ช่างเทคนิค วิศวกรที่ปรึกษา

ELECTRICAL ENGINEERS :

ช่างสายไฟ ช่างเดิน สวิท 2880

ช่างสุข ช่างเครื่อง ภูมิ. 18880

MECHANICAL ENGINEERS :

SAUNTRY ENGINEERS :

SERVIEY TECHNICAL :

ช่างช่างเทคนิคช่าง

PROJECT NAME :

งานติดตั้งตู้ขอซื้อสายบนแท่นอาคาร
Grid Slope and Location ย้ายที่ติดตั้งตู้ขอซื้อสายบนแท่น
อาคารจากอาคารเดิม พร้อมวางท่อใส่สายบนแท่นใหม่
พร้อมวางท่อใส่สายบนแท่นใหม่ ณ อาคารจากอาคารเดิม

DRAWING TITLE :

งานติดตั้งตู้ขอซื้อสายบนแท่น อ.ส.ล.

NOTE :

REVISION :

NO.	DATE	BY	DESCRIPTION

DRAWING BY :

ช่างเทคนิค วิศวกรที่ปรึกษา EE-04

CHECK BY :

ช่างสายไฟ ช่างเดิน สวิท 04

Approved by :

ช่างสายไฟ ช่างเดิน สวิท 04

FILENAME :