





บริษัท วิทยุการบินแห่งประเทศไทย จำกัด  
 102 ซอยงามดูพลี พุณณภาแสม  
 เขตสาทร กรุงเทพฯ 10120  
 โทรศัพท์ 02-2873531 - 4  
 โทรสาร 02-2859572

PROJECT :  
 โครงการจัดสร้างอาคารสำนักงาน  
 และห้องปฏิบัติการบินเชียงใหม่  
 ณ ศูนย์ควบคุมการบินเชียงใหม่

LOCATION :  
 ท่าอากาศยานเชียงใหม่

REGISTER OF ARCHITECTS & ENGINEERS AUTHORIZED SIGNATURE :

PLANNERS :  
 ARCHITECT :  
 นายวิวัฒน์ เถื่อนอราม สสจ.2090

STRUCTURAL ENGINEERS :  
 นายอิทธิพงษ์ อินทผล สย.5012  
 นายสุภากรธรรม บัญศิริ ภย.60006

ELECTRICAL ENGINEERS :  
 นายธินันท์ ชินะกัน สทท.5309  
 นายแสงชาติ ชูบุญผล สทท.5391

MECHANICAL ENGINEERS :  
 นายศศิชัย ภาคสุวรรณ ภท.17222

SANITARY ENGINEERS :  
 SURVEY TECHNICAL :

DRAWING :  
 แปลนโรงไฟฟ้าชั้น 2

REVISION :

NO.	DATE	DESCRIPTION	REMARK

DRAWING BY :  
 CHECKED BY : นายวิวัฒน์ เถื่อนอราม  
 APPROVED BY : นายศศิชัย ภาคสุวรรณ  
 DRAWING NO : GA-02  
 DRAWING TOTAL

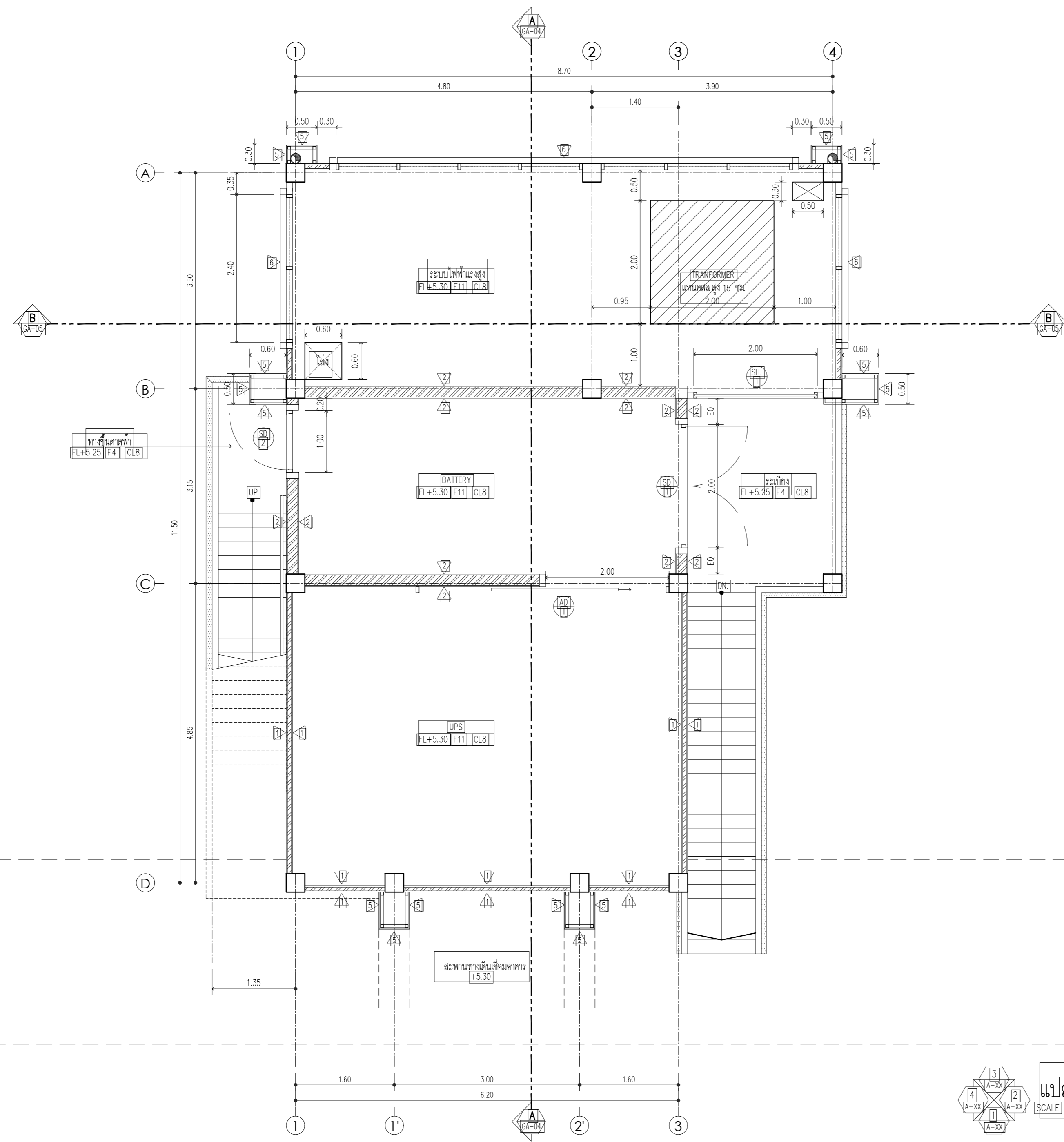

แปลนโรงไฟฟ้าชั้น 2  
 SCALE 1:50





บริษัท วิทยุการบินแห่งประเทศไทย จำกัด  
 102 ซอยงามดูพลี ทุ่งมหาเมฆ  
 เขตสาทร กรุงเทพฯ 10120  
 โทรศัพท์ 02-2873531 - 4  
 โทรสาร 02-2859572

PROJECT :  
 โครงการจัดสร้างอาคารสำนักงาน  
 และห้องปฏิบัติการวิทยุเชิงนาม  
 ณ ศูนย์ควบคุมการบินเชิงนาม

LOCATION :  
 ท่าอากาศยานเชิงนาม

REGISTER OF ARCHITECTS & ENGINEERS AUTHORIZED SIGNATURE:

PLANNERS :  
 ARCHITECT :  
 นายวิวัฒน์ เกลือออราม สสจ.2090

STRUCTURAL ENGINEERS :  
 นายอิทธิพงษ์ อินทผล สย.5012  
 นายสุภากรธรรม บัญญัติ ภย.60006

ELECTRICAL ENGINEERS :  
 นายอิทธิพงษ์ ชินะกัน สทท.5309  
 นายแสงชาติ ชูบุญ สทท.5391

MECHANICAL ENGINEERS :  
 นายศศิชัย ภาคสุวรรณ ภท.17222

SANITARY ENGINEERS :  
 SERVEY TECHNICAL :

DRAWING :  
 รูปตัด A - A

REVISION :

NO.	DATE	DESCRIPTION	REMARK

DRAWING BY :  
 CHECKED BY : นายวิวัฒน์ เกลือออราม  
 APPROVED BY : นายวิภา พิชาย  
 DRAWING NO : GA-04  
 DRAWING TOTAL

SCALE :

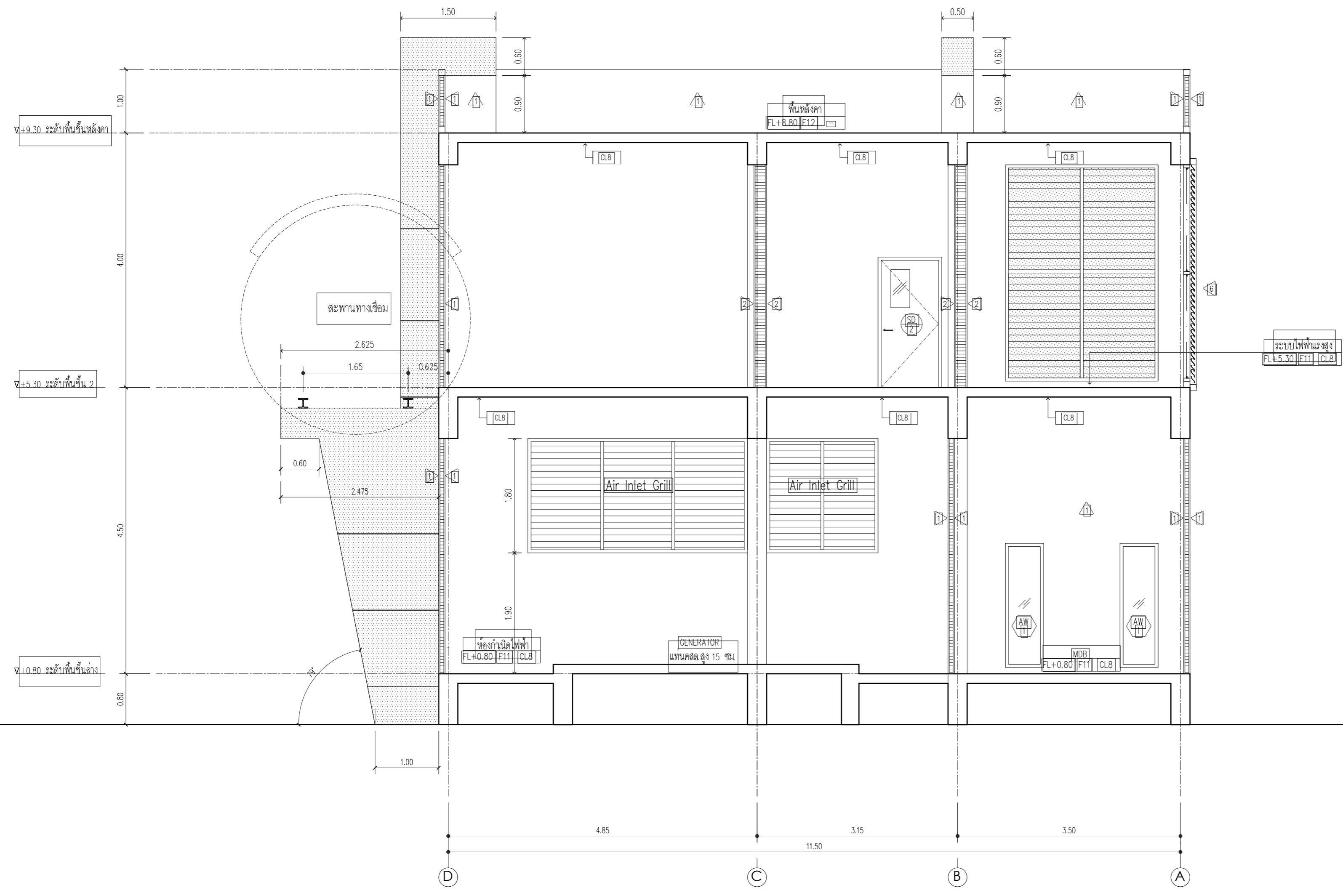

รูปตัด A - A  
 SCALE 1:50  
 บัญชีบัน ขนาด 0.10x0.10ม



บริษัท วิทยุการบินแห่งประเทศไทย จำกัด  
 102 ซอยงามดูพลี แขวงสามเสน  
 เขตสาทร กรุงเทพฯ 10120  
 โทรศัพท์ 02-2873531 - 4  
 โทรสาร 02-2859572

PROJECT :  
 โครงการจัดสร้างอาคารสำนักงาน  
 และหอบังคับการบินเชียงใหม่  
 ณ ศูนย์ควบคุมการบินเชียงใหม่

LOCATION :  
 ท่าอากาศยานเชียงใหม่

REGISTER OF ARCHITECTS & ENGINEERS AUTHORIZED SIGNATURE:

PLANNERS :  
 ARCHITECT :  
 นายวิวัฒน์ เกลือออราม สสจ.2090

STRUCTURAL ENGINEERS :  
 นายอิทธิพงษ์ อินพล สย.5012  
 นายสุภากรธรรม บัญญัติ ภย.60006

ELECTRICAL ENGINEERS :  
 นายธินันท์ ชินะกัน สทท.5309  
 นายแสงชาติ ชูบุญดี สทท.5391

MECHANICAL ENGINEERS :  
 นายศศิชัย ภาคสุวรรณ ภา.17222

SANITARY ENGINEERS :  
 SURVEY TECHNICAL :

DRAWING :  
 รูปตัด B - B

REVISION :

NO.	DATE	DESCRIPTION	REMARK

DRAWING BY :  
 CHECKED BY : นายวิวัฒน์ เกลือออราม  
 APPROVED BY : นายวิภา พิชาย  
 DRAWING NO : GA-05  
 DRAWING TOTAL

SCALE :

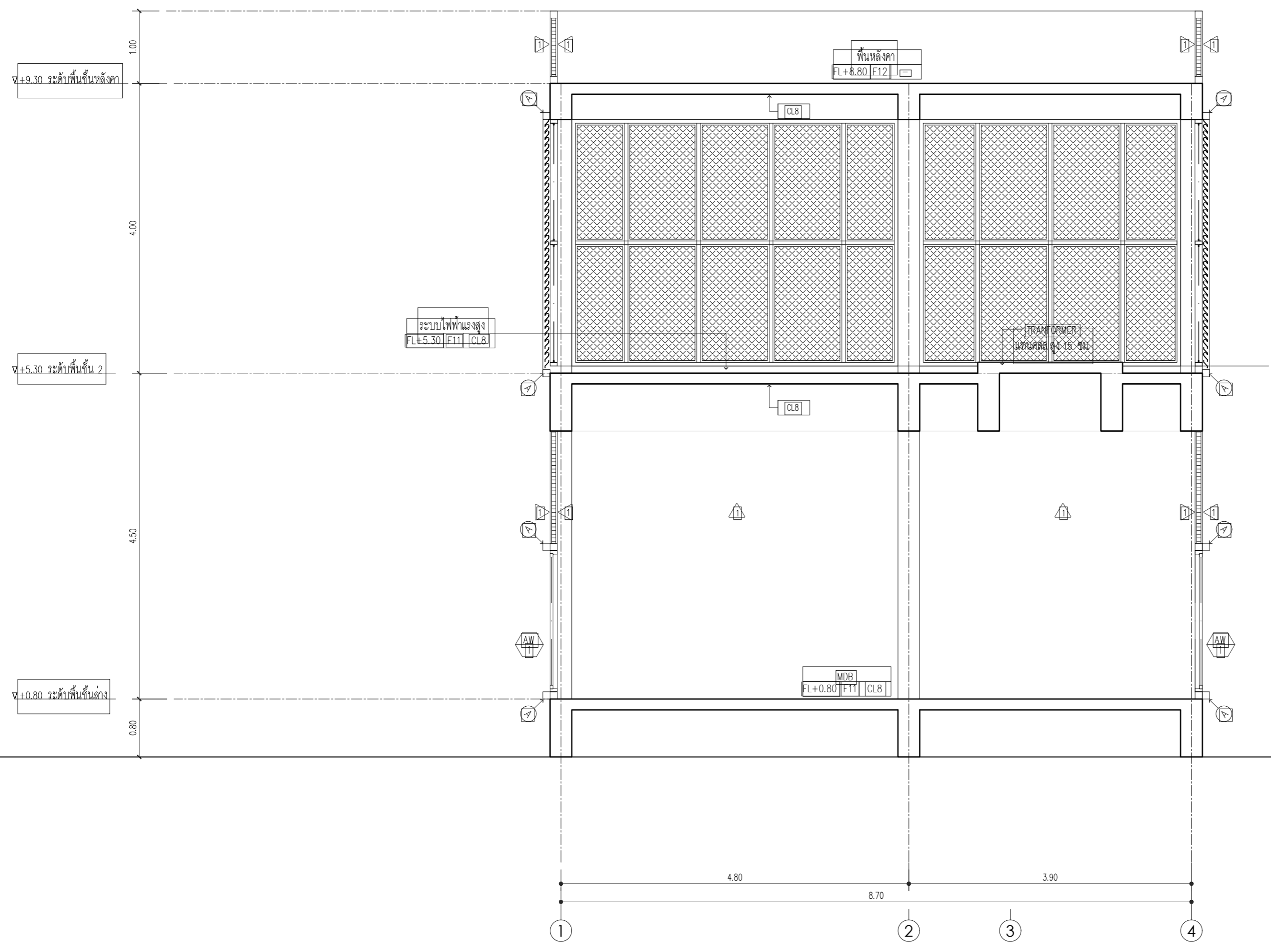

รูปตัด B - B  
 SCALE 1:50  
 บัญชีบัน ขนาด 0.10x0.10ม



บริษัท วิทยุการบินแห่งประเทศไทย จำกัด  
 102 ซอยงามเดโชพลี แขวงสามเณน  
 เขตสาทร กรุงเทพฯ 10120  
 โทรศัพท์ 02-2873531 - 4  
 โทรสาร 02-2859572

PROJECT :  
 โครงการจัดสร้างอาคารสำนักงาน  
 และห้องปฏิบัติการวิทยุเชิงใหม่  
 ณ ศูนย์ควบคุมการบินเชิงใหม่

LOCATION :  
 ท่าอากาศยานเชิงใหม่

REGISTER OF ARCHITECTS & ENGINEERS AUTHORIZED SIGNATURE :

PLANNERS :  
 ARCHITECT :  
 นายวิวัฒน์ เหลืองอร่าม ส.ศ.บ. 2090

STRUCTURAL ENGINEERS :  
 นายอิทธิพงษ์ อินทผล ส.ย. 5012  
 นายสุภกฤษณ์ บัญญัติ ภ.ย. 60006

ELECTRICAL ENGINEERS :  
 นายธินันท์ จิตต์กัน ส.พ. 5309  
 นายแสงศักดิ์ ชูพันธุ์ ส.พ. 5391

MECHANICAL ENGINEERS :  
 นายศศิชัย ภาคสุวรรณ ภ.ท. 17222

SANITARY ENGINEERS :  
 SURVEY TECHNICAL :

DRAWING :  
 รูปด้าน 1

REVISION :

NO.	DATE	DESCRIPTION	REMARK

DRAWING BY :  
 CHECKED BY : นายวิวัฒน์ เหลืองอร่าม  
 APPROVED BY : นายวิชา พิศาลย์

DRAWING NO :  
 GA-06  
 DRAWING TOTAL

SCALE :

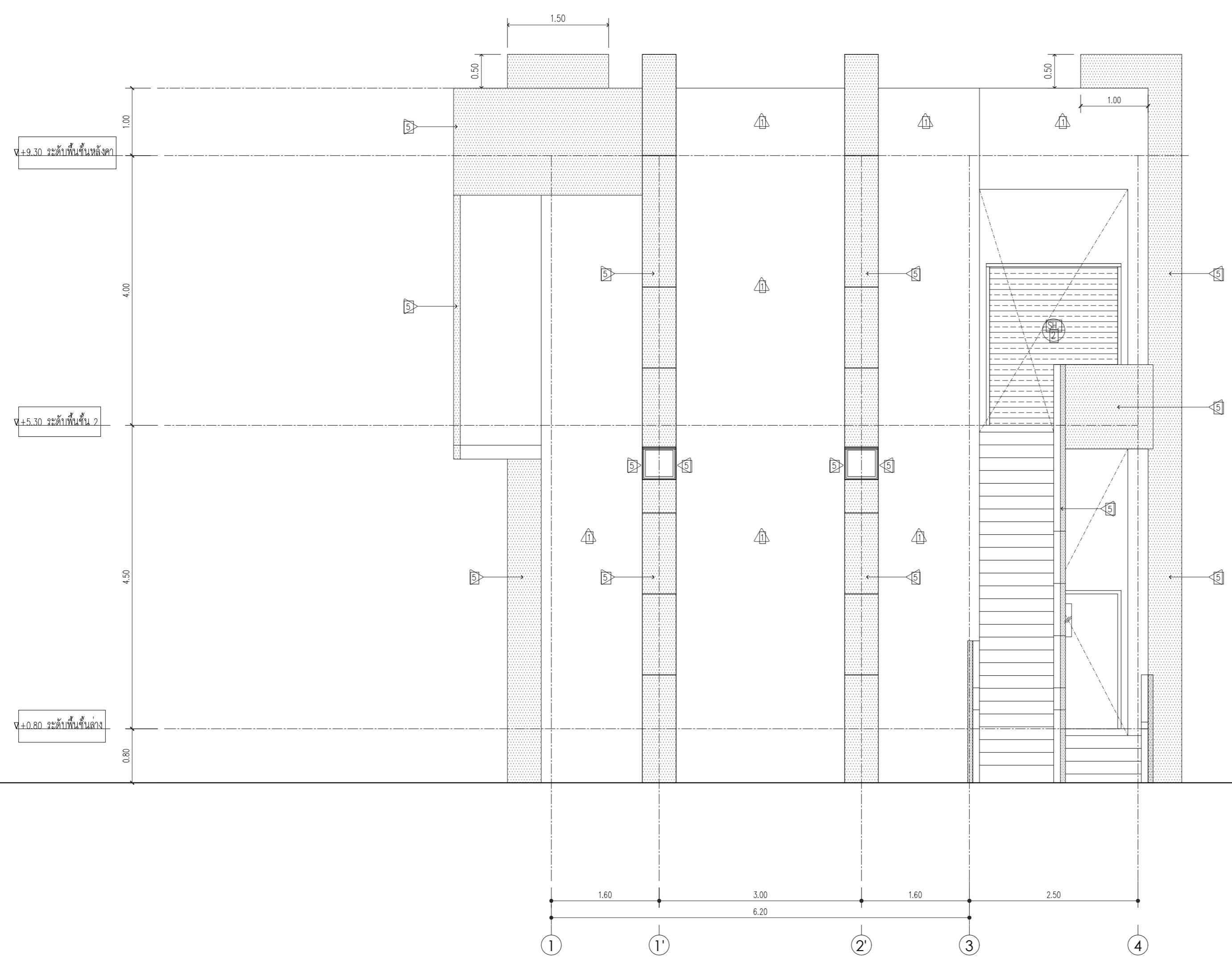

รูปด้าน 1  
 SCALE 1:50  
 บัญชีพื้นที่ ขนาด 0.10x0.10ม



บริษัท วิทยุการบินแห่งประเทศไทย จำกัด  
 102 ซอยงามดูพลี พุทธมณฑล  
 เขตสาทร กรุงเทพฯ 10120  
 โทรศัพท์ 02-2873531 - 4  
 โทรสาร 02-2859572

PROJECT :  
 โครงการจัดสร้างอาคารสำนักงาน  
 และหอบังคับการบินเชียงใหม่  
 ณ ศูนย์ควบคุมการบินเชียงใหม่

LOCATION :  
 ท่าอากาศยานเชียงใหม่

REGISTER OF ARCHITECTS & ENGINEERS AUTHORIZED SIGNATURE:  
 PLANNERS :  
 ARCHITECT :

นายวิวัฒน์ เถื่อนอราม สสจ.2090

STRUCTURAL ENGINEERS :  
 นายอิทธิพงษ์ อินทผล สย.5012  
 นายภูวดลธรรม บัญศิริ ภย.60006

ELECTRICAL ENGINEERS :  
 นายธินันท์ ชินะกัน สทท.5309  
 นายแสงชาติ ชูบุญผล สทท.5391

MECHANICAL ENGINEERS :  
 นายศศิชัย ภาคสุวรรณ ภา.17222

SANITARY ENGINEERS :  
 SURVEY TECHNICAL :

DRAWING :  
 รูปด้าน 2

REVISION :

NO.	DATE	DESCRIPTION	REMARK

DRAWING BY :  
 CHECKED BY : นายวิวัฒน์ เถื่อนอราม  
 APPROVED BY : นายปริษา พิชาสุย

DRAWING NO : GA-07  
 DRAWING TOTAL

SCALE :

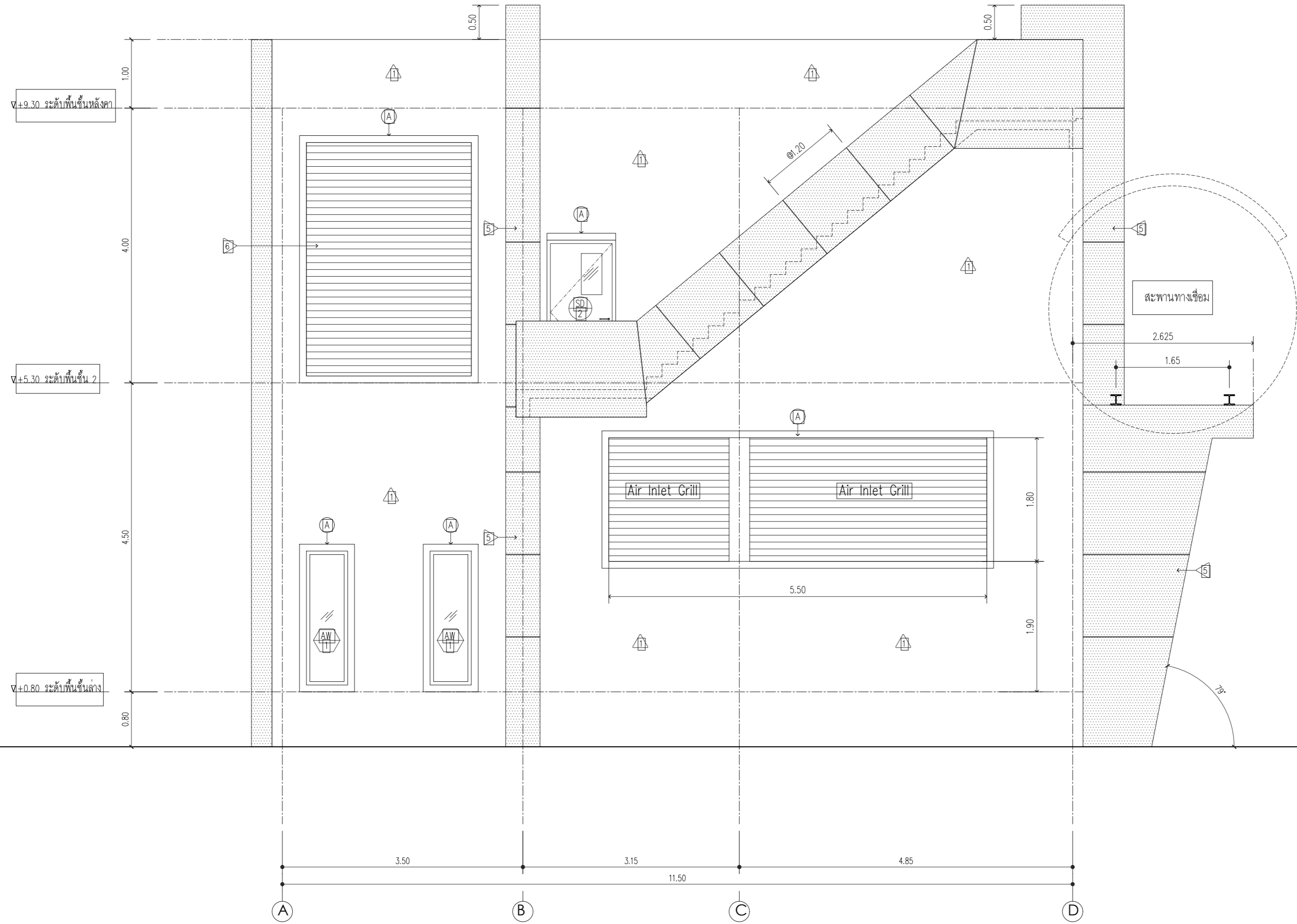

รูปด้าน 2  
 SCALE 1:50  
 บัญชีบันทึก ขนาด 0.10x0.10ม



บริษัท วิทยุการบินแห่งประเทศไทย จำกัด  
102 ซอยงามดูพลี พุณณภาเมศ  
เขตสาทร กรุงเทพฯ 10120  
โทรศัพท์ 02-2873531 - 4  
โทรสาร 02-2859572

PROJECT :  
โครงการจัดสร้างอาคารสำนักงาน  
และหอบังคับการบินเชียงใหม่  
ณ ศูนย์ควบคุมการบินเชียงใหม่

LOCATION :  
ท่าอากาศยานเชียงใหม่

REGISTER OF ARCHITECTS & ENGINEERS AUTHORIZED SIGNATURE :

PLANNERS :  
ARCHITECT :  
นายวิวัฒน์ เกลือออราม สสจ.2090

STRUCTURAL ENGINEERS :  
นายอิทธิพงษ์ อินพล สย.5012  
นายสุภกฤษณ์ บัญศิริ ภย.60006

ELECTRICAL ENGINEERS :  
นายธินันท์ ชินะกัน สทท.5309  
นายแสงชาติ ชูบุญ สทท.5391

MECHANICAL ENGINEERS :  
นายศศิชัย ภาคสุวรรณ ภา.17222

SANITARY ENGINEERS :  
SERVEY TECHNICAL :

DRAWING :  
รูปด้าน 3

REVISION :

NO.	DATE	DESCRIPTION	REMARK

DRAWING BY :  
CHECKED BY : นายวิวัฒน์ เกลือออราม  
APPROVED BY : นายศศิชัย ภาคสุวรรณ

DRAWING NO : GA-08  
DRAWING TOTAL

SCALE :

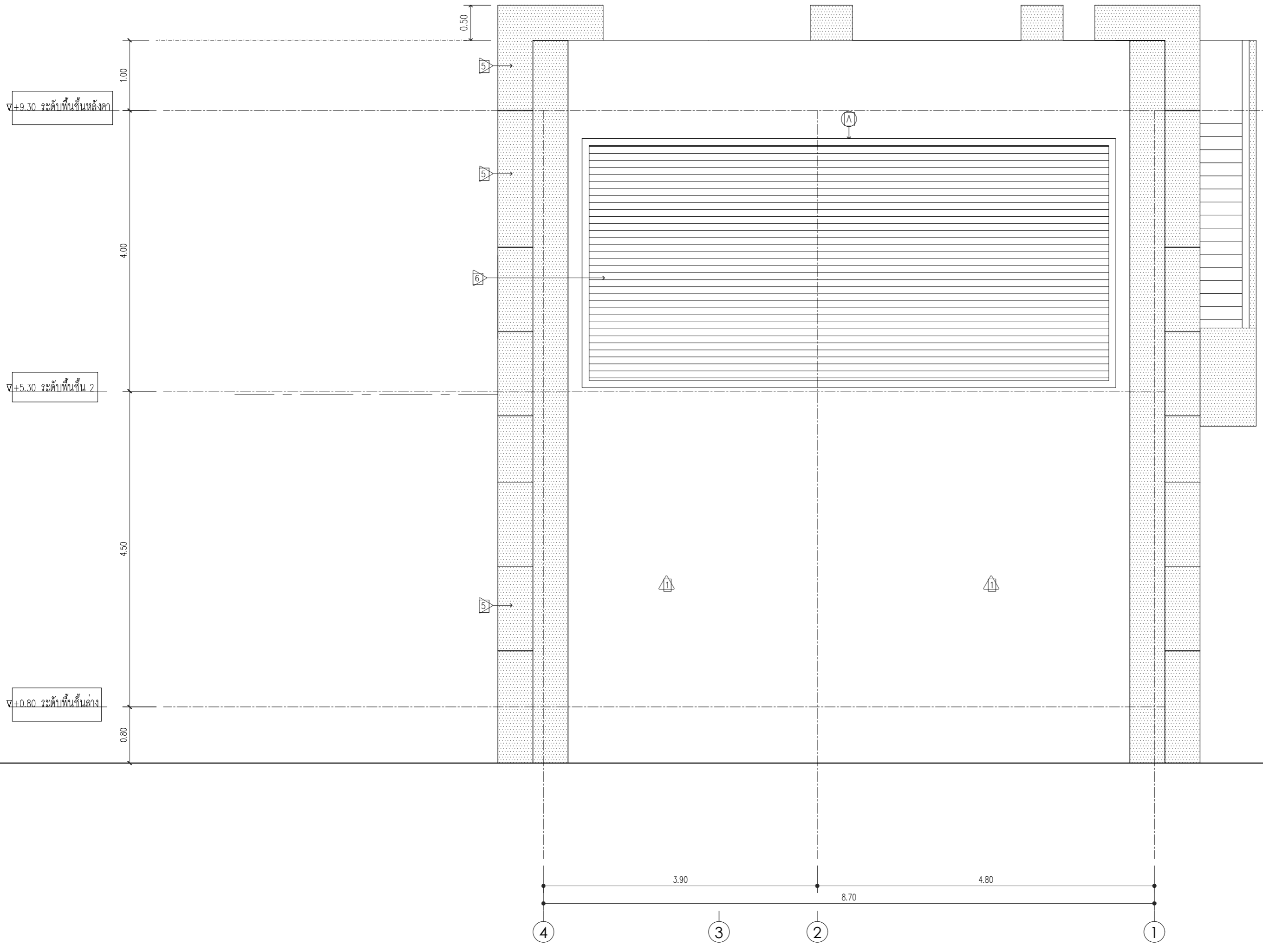

รูปด้าน 3

SCALE 1:50

บัพนูน ขนาด 0.10x0.10ม.





บริษัท วิศวกรการไฟฟ้าแห่งประเทศไทย จำกัด  
 102 ซอยงามดูพลี พุทธมณฑล  
 เขตสาทร กรุงเทพฯ 10120  
 โทรศัพท์ 02-2873531 - 4  
 โทรสาร 02-2859572

PROJECT :  
 โครงการจัดสร้างอาคารสำนักงาน  
 และห้องปฏิบัติการวิจัยใหม่  
 ณ ศูนย์ควบคุมการบินเชียงใหม่

LOCATION :  
 ท่าอากาศยานเชียงใหม่

REGISTER OF ARCHITECTS & ENGINEERS AUTHORIZED SIGNATURE :

PLANNERS :  
 ARCHITECT :  
 นายวิวัฒน์ เกลือธรรม สสจ.2090

STRUCTURAL ENGINEERS :  
 นายอิทธิพงษ์ อินทผล สย.5012  
 นายสุภากรธรรม บัญญัติ ภย.60006

ELECTRICAL ENGINEERS :  
 นายธีรพันธ์ จินะกัน สทท.5309  
 นายแสงชาติ ชูบุญ สทท.5391

MECHANICAL ENGINEERS :  
 นายศศิชัย ภาคสุวรรณ ภา.17222

SANITARY ENGINEERS :  
 SURVEY TECHNICAL :

DRAWING :  
 รูปด้าน 4

REVISION :

NO.	DATE	DESCRIPTION	REMARK

DRAWING BY :  
 CHECKED BY :  
 นายวิวัฒน์ เกลือธรรม  
 APPROVED BY :  
 นายวิภา พิชาย  
 DRAWING NO :  
 GA-09  
 DRAWING TOTAL

SCALE :

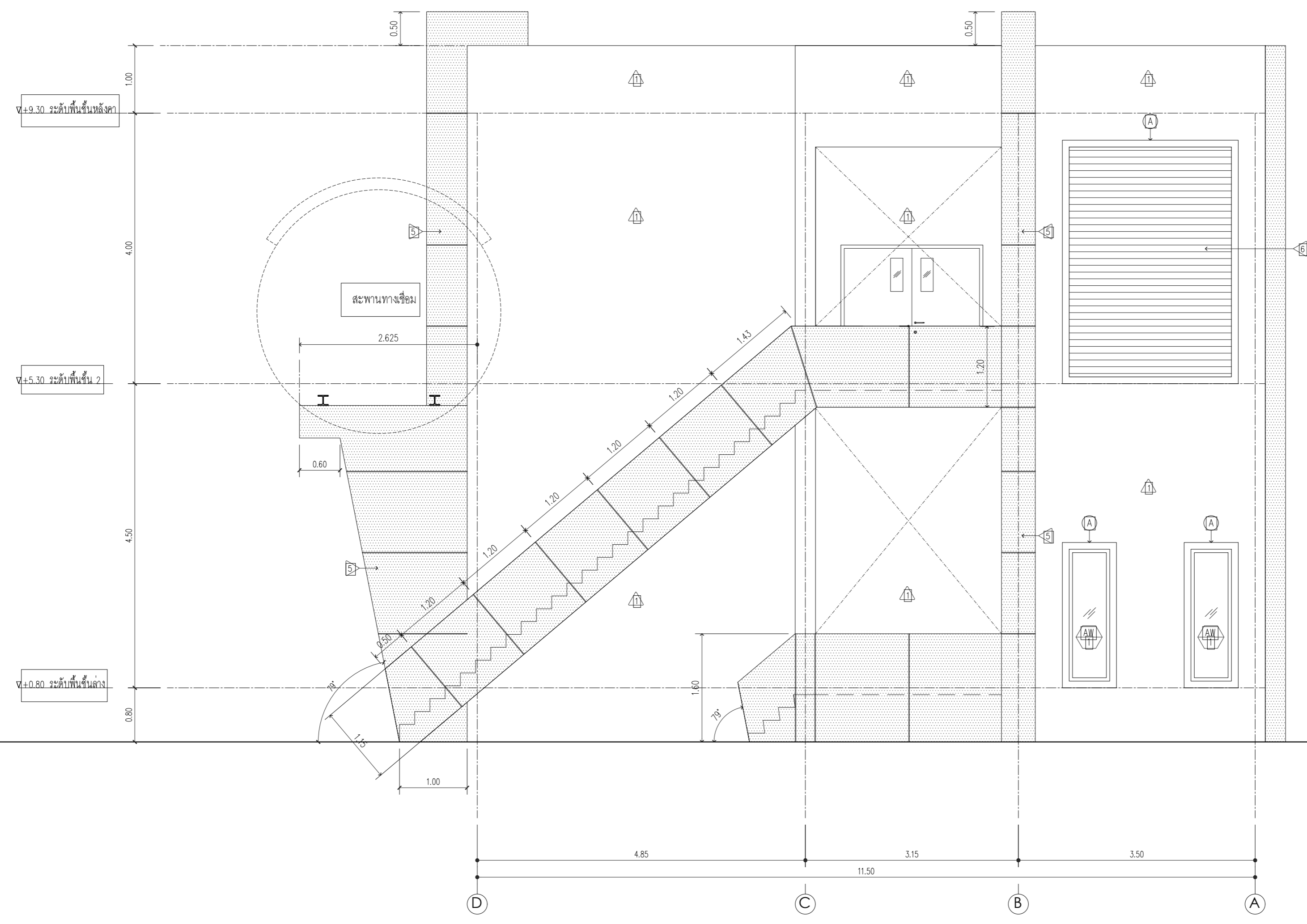

รูปด้าน 4  
 SCALE 1:50  
 บัวยูนบัน ขนาด 0.10x0.10ม







บริษัท วิทยุการบินแห่งประเทศไทย จำกัด  
 102 ซอยงามดูพลี พุณณภาเมศ  
 เขตสาทร กรุงเทพฯ 10120  
 โทรศัพท์ 02-2873531 - 4  
 โทรสาร 02-2859572

PROJECT :  
 โครงการจัดสร้างอาคารสำนักงาน  
 และหอบังคับการบินเชียงใหม่  
 ณ ศูนย์ควบคุมการบินเชียงใหม่

LOCATION :  
 ท่าอากาศยานเชียงใหม่

REGISTER OF ARCHITECTS & ENGINEERS AUTHORIZED SIGNATURE :

PLANNERS :  
 ARCHITECT :  
 นายวิวัฒน์ เกลืออรุณ สส.2090

STRUCTURAL ENGINEERS :  
 นายอิทธิพงษ์ อินทผล สย.5012  
 นายสุภากรธรรม์ บัญศิริ ภย.60006

ELECTRICAL ENGINEERS :  
 นายธีรเดช ชินะกัน สทท.5309  
 นายแสงชาติ ชูนิฟู สทท.5391

MECHANICAL ENGINEERS :  
 นายศศิชัย ภาคสุวรรณ ภา.17222

SANITARY ENGINEERS :  
 SURVEY TECHNICAL :

DRAWING :  
 แบบขยายบันได 2

REVISION :

NO.	DATE	DESCRIPTION	REMARK

DRAWING BY :  
 CHECKED BY :  
 APPROVED BY :  
 SCALE :

DRAWING NO :  
**GA-12**  
 DRAWING TOTAL

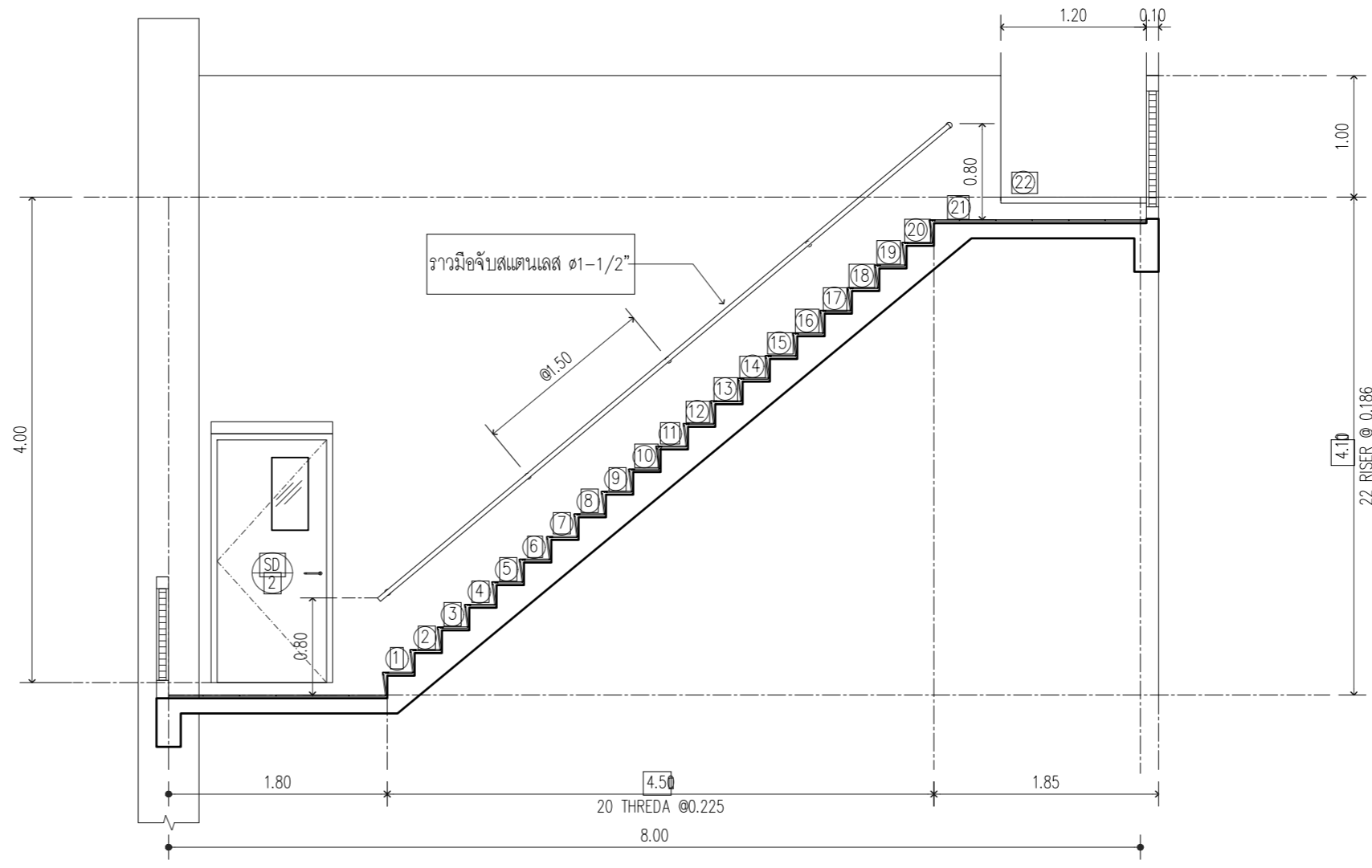

รูปตัด S2.1  
 SCALE 1:50

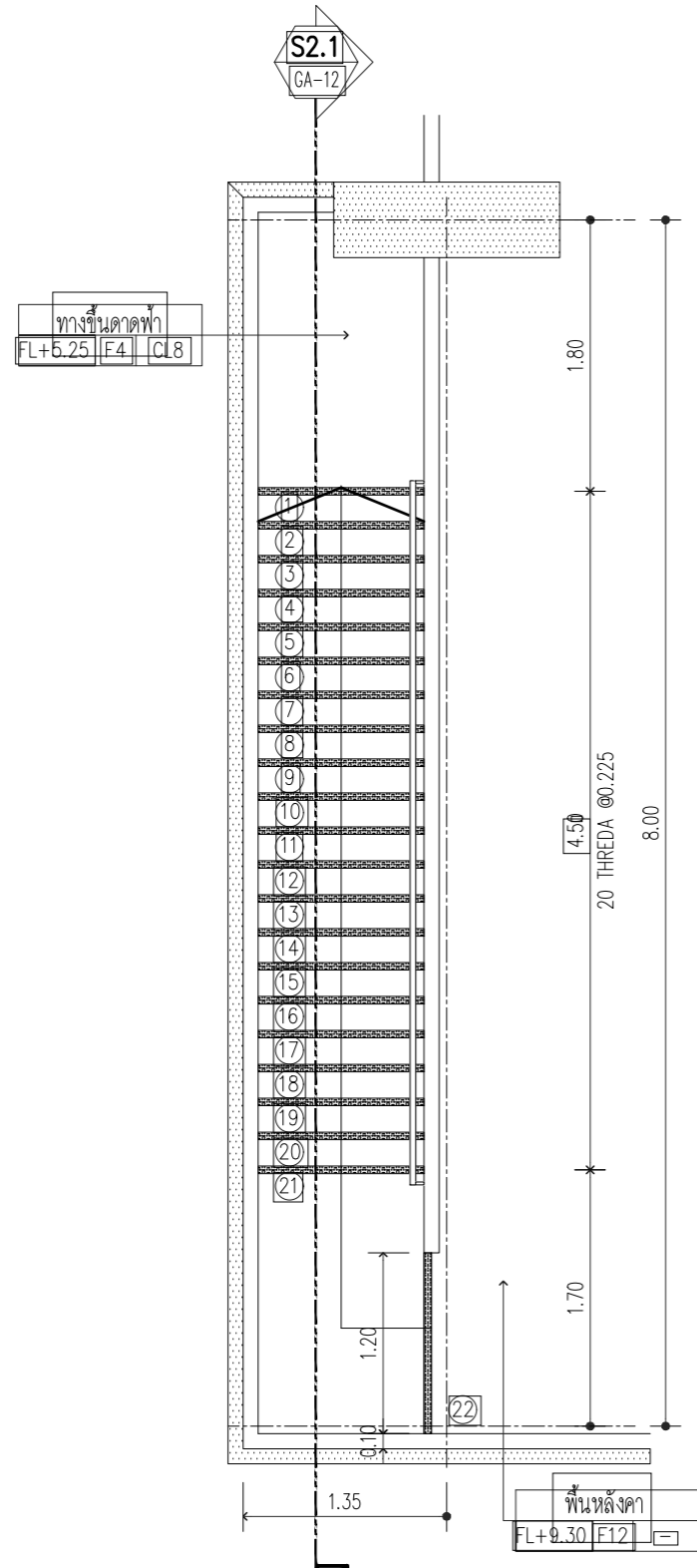

บันได 2 ชั้นหลังคา  
 SCALE 1:50

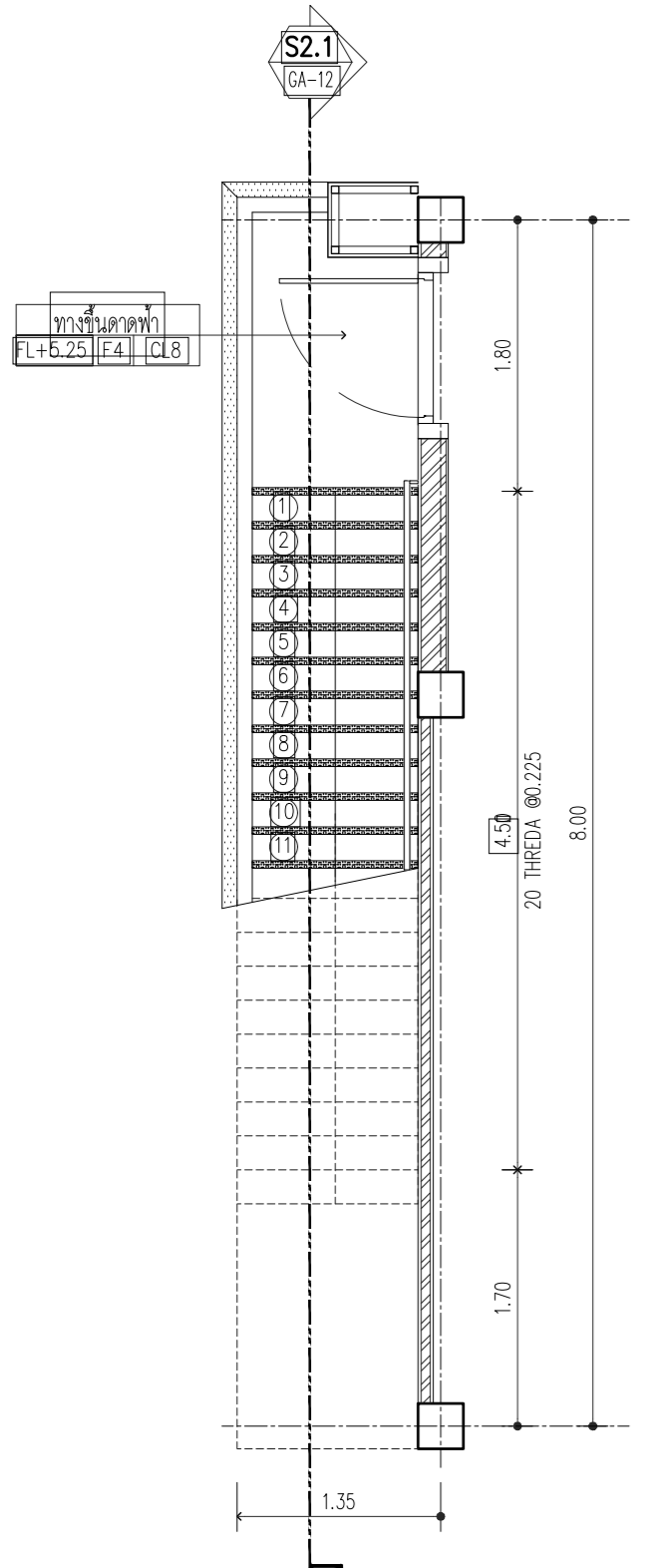

บันได 2 ชั้น 2  
 SCALE 1:50



บริษัท วิทยุการบินแห่งประเทศไทย จำกัด  
 102 ซอยงามดูพลี แขวงสามเสน  
 เขตสาทร กรุงเทพฯ 10120  
 โทรศัพท์ 02-2873531 - 4  
 โทรสาร 02-2859572

PROJECT :  
 โครงการจัดสร้างอาคารสำนักงาน  
 และห้องปฏิบัติการบินเชียงใหม่  
 ณ ศูนย์ควบคุมการบินเชียงใหม่

LOCATION :  
 ท่าอากาศยานเชียงใหม่

REGISTER OF ARCHITECTS & ENGINEERS AUTHORIZED SIGNATURE :

PLANNERS :  
 ARCHITECT :  
 นายวิวัฒน์ เกลือออราม สส.2090

STRUCTURAL ENGINEERS :  
 นายอิทธิพงษ์ อินทผล สส.5012  
 นายสุภาภรณ์ บัญศิริ ภย.60006

ELECTRICAL ENGINEERS :  
 นายธินันท์ ชินะกัน สท.5309  
 นายแสงศักดิ์ ชูบุญ สท.5391

MECHANICAL ENGINEERS :  
 นายศศิชัย ภาคสุวรรณ ภา.17222

SANITARY ENGINEERS :  
 SURVEY TECHNICAL :

DRAWING :  
 TYPICAL DETAIL

REVISION :

NO.	DATE	DESCRIPTION	REMARK

DRAWING BY :  
 CHECKED BY :  
 นายวิวัฒน์ เกลือออราม  
 APPROVED BY :  
 นายศศิชัย ภาคสุวรรณ  
 DRAWING NO :  
 GA-13  
 DRAWING TOTAL

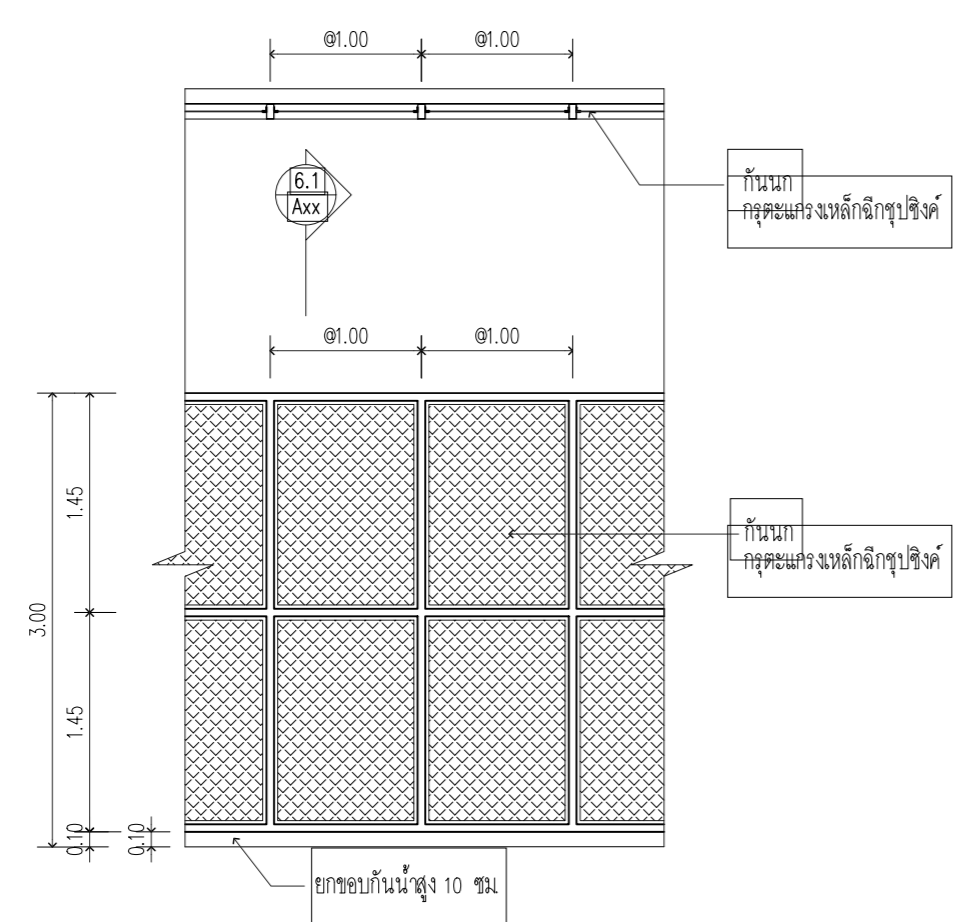

TYPICAL DETAIL 6  
 มาตรฐาน 1 : 50

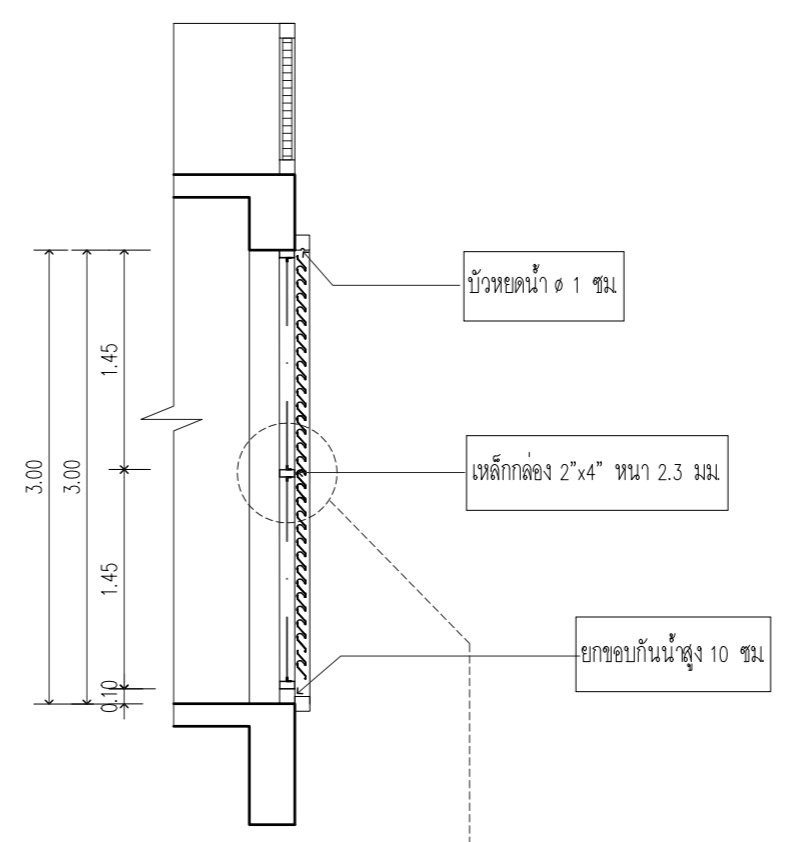

SECTION 6.1  
 มาตรฐาน 1 : 50

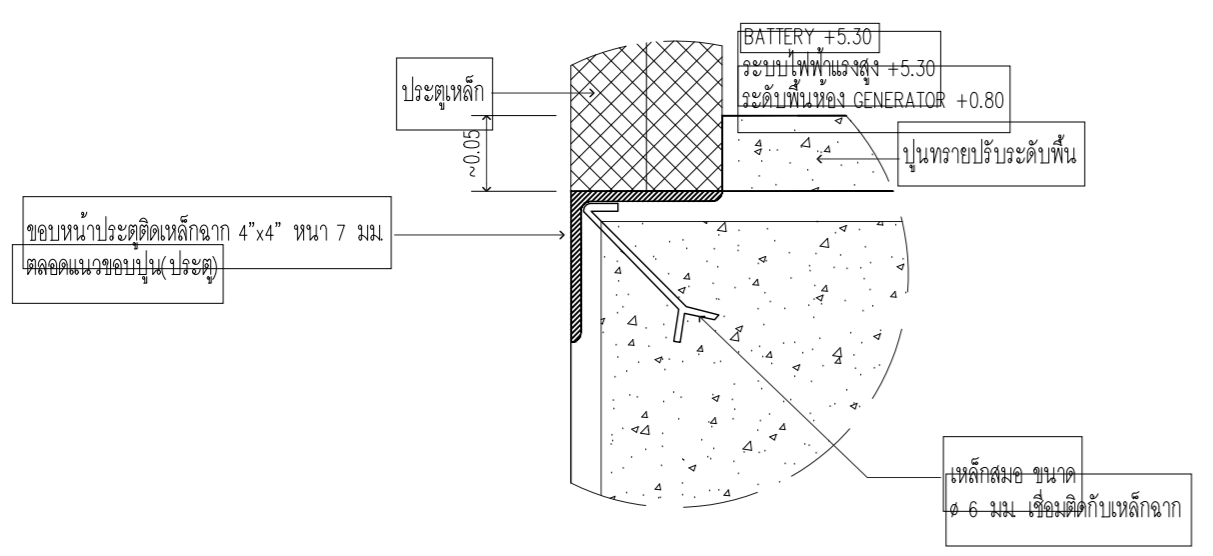

SECTION DETAIL พื้นขอบประตู  
 มาตรฐาน 1 : 5

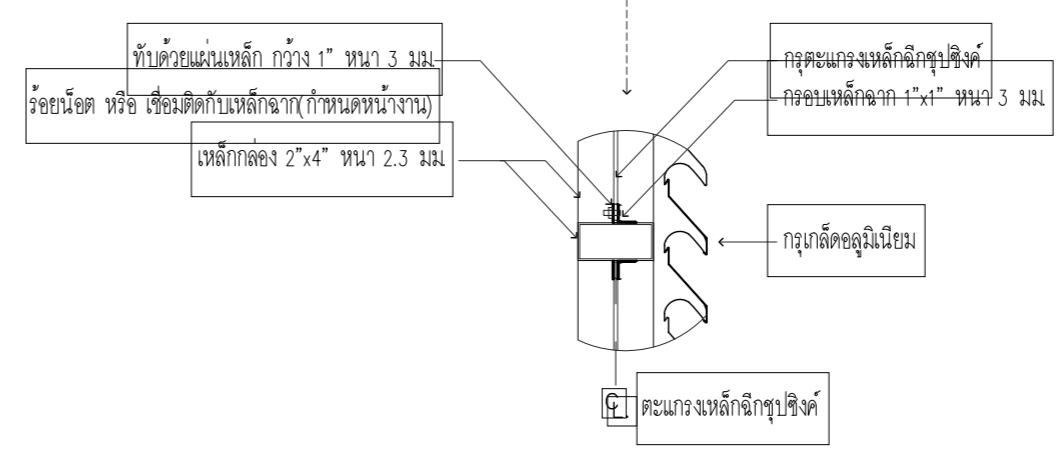

แบบขยายรูปตัดการวางเหล็กฉาก  
 มาตรฐาน 1 : 10