



บริษัท วิศวกรรมการออกแบบและสร้างอากาศยาน จำกัด
 102 ซอยทองหล่อ แขวงทองหล่อ
 เขตวัฒนา กรุงเทพมหานคร 10120
 โทรศัพท์ 02-2873531 - 4
 โทรสาร 02-2859572

PROJECT:

โครงการก่อสร้างอาคารสำนักงาน
 และอเนกประสงค์ในเขตเมืองใหม่
 ณ กรุงเทพมหานครพื้นที่ ๖๖

LOCATION:

ท่าอากาศยานนานาชาติ

REGISTER OF

ARCHITECTS & ENGINEERS

PLANNERS

ARCHITECT

REGISTERED ARCHITECT: ๓๓๕๖๖

STRUCTURAL ENGINEERS:

REGISTERED ENGINEER: ๓๓๕๐๒

REGISTERED ARCHITECT: ๓๓๕๐๖

ELECTRICAL ENGINEERS:

REGISTERED ENGINEER: ๓๓๕๐๙

REGISTERED ARCHITECT: ๓๓๕๐๙

MECHANICAL ENGINEERS:

REGISTERED ENGINEER: ๓๓๕๒๒

SANITARY ENGINEERS

SEWERY TECHNICAL:

DRAWING:

แปลนพื้นที่ที่ 2

REVISION

NO. DATE DESCRIPTION REMARK

DRAWING BY:

DRAWING NO. OAT-02

CHECKED BY:

DRAWING TOTAL:

APPROVED BY:

SCALE:

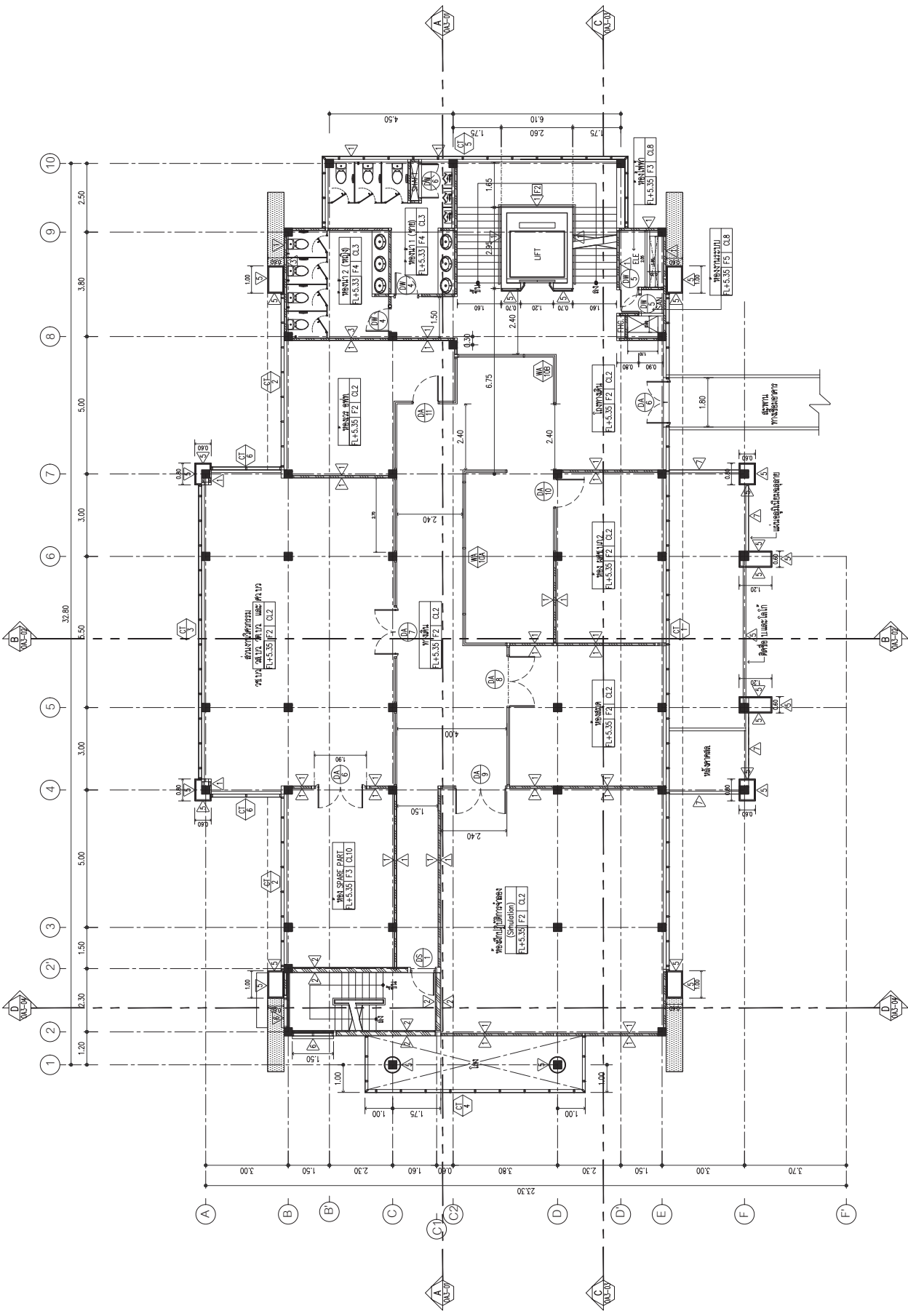

SCALE 1:100



บริษัท วิศวกรรมการบินและอวกาศจำกัด
102 ถนนพหลโยธิน กรุงเทพมหานคร
เขตสาทร กรุงเทพฯ 10120
โทรศัพท์ 02-2873531 - 4
โทรสาร 02-2859572

PROJECT:

โครงการก่อสร้างอาคารสำนักงาน
และอเนกประสงค์ในเขตเมืองใหม่
ณ ศูนย์ควบคุมการบินเชียงใหม่

LOCATION:

ท่าอากาศยานเชียงใหม่

REGISTER OF

ARCHITECTS & ENGINEERS

PLANNERS:

ARCHITECT:

STRUCTURAL ENGINEERS:

ELECTRICAL ENGINEERS:

MECHANICAL ENGINEERS:

SANITARY ENGINEERS:

SERVOTECHNICAL:

DRAWING:

REVISION

NO. DATE DESCRIPTION REMARK

DRAWING NO. OAT1-03

CHECKED BY: วิศวกร

DESIGNED BY: วิศวกร

SCALE: 1:100

แผ่นที่ 3

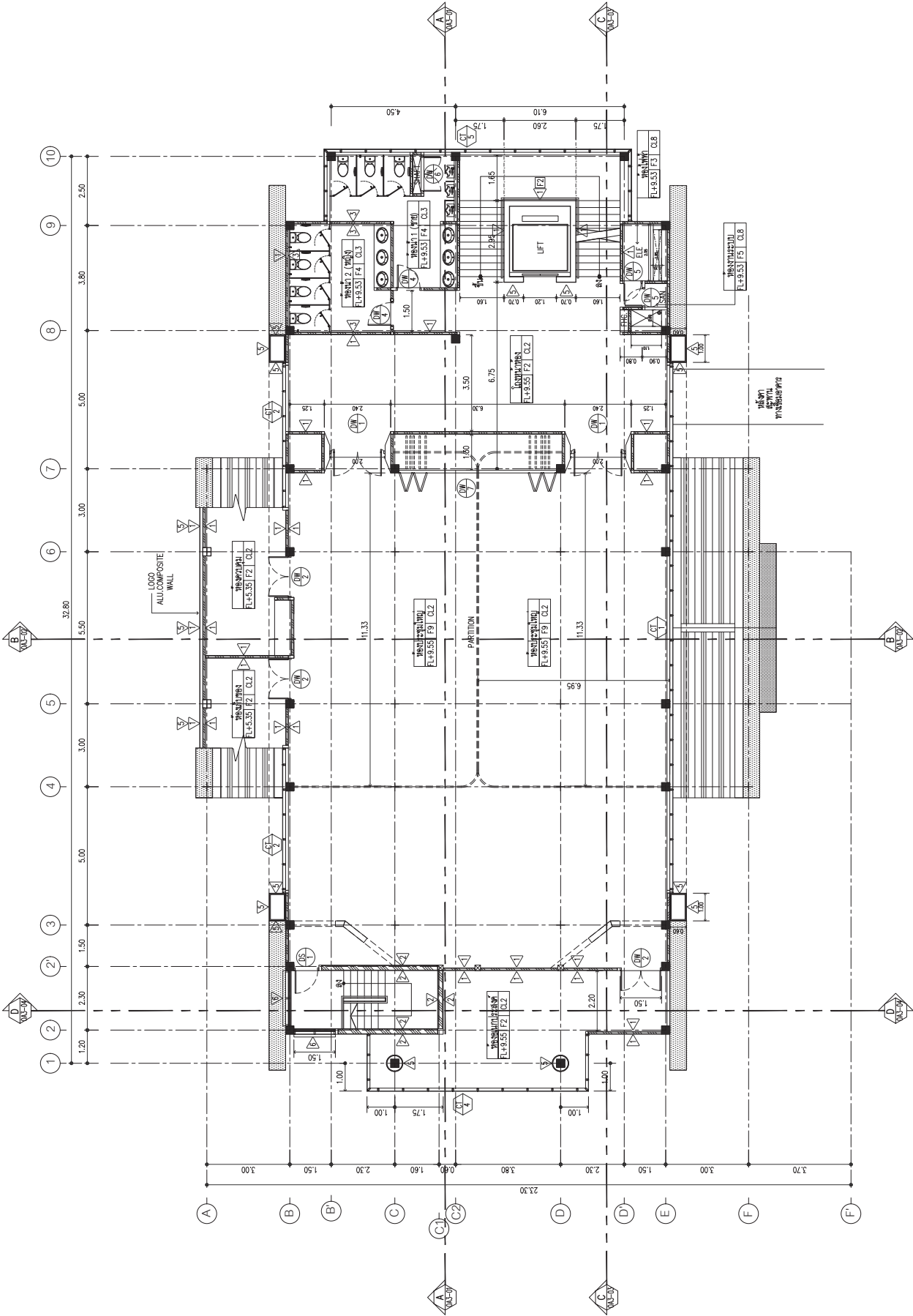

SCALE 1:100



บริษัท อากาศยานวิศวกรรม จำกัด
 102 ซอยทองหล่อ แขวงทองหล่อ
 เขตสาทร กรุงเทพมหานคร 10120
 โทรศัพท์ 02-2873531 - 4
 โทรสาร 02-2859572

PROJECT:

โครงการก่อสร้างอาคารสำนักงาน
 และอเนกประสงค์ในเขตเมืองใหม่
 ณ ศูนย์ควบคุมการบินเชียงใหม่

LOCATION:

ท่าอากาศยานเชียงใหม่

REGISTER OF ARCHITECTS & ENGINEERS

PLANNERS:

ARCHITECT:

STRUCTURAL ENGINEERS:

ELECTRICAL ENGINEERS:

MECHANICAL ENGINEERS:

SANITARY ENGINEERS:

SERVOTECHNICAL:

DRAWING:

REVISION

NO. DATE DESCRIPTION REMARK

DRAWING NO. OAT-04

DRAWING TOTAL

CHECKED BY: นายวิชาญ นิลน้อย

APPROVED BY: นายวิชาญ นิลน้อย

SCALE:

แผ่นที่ 4 จาก 4

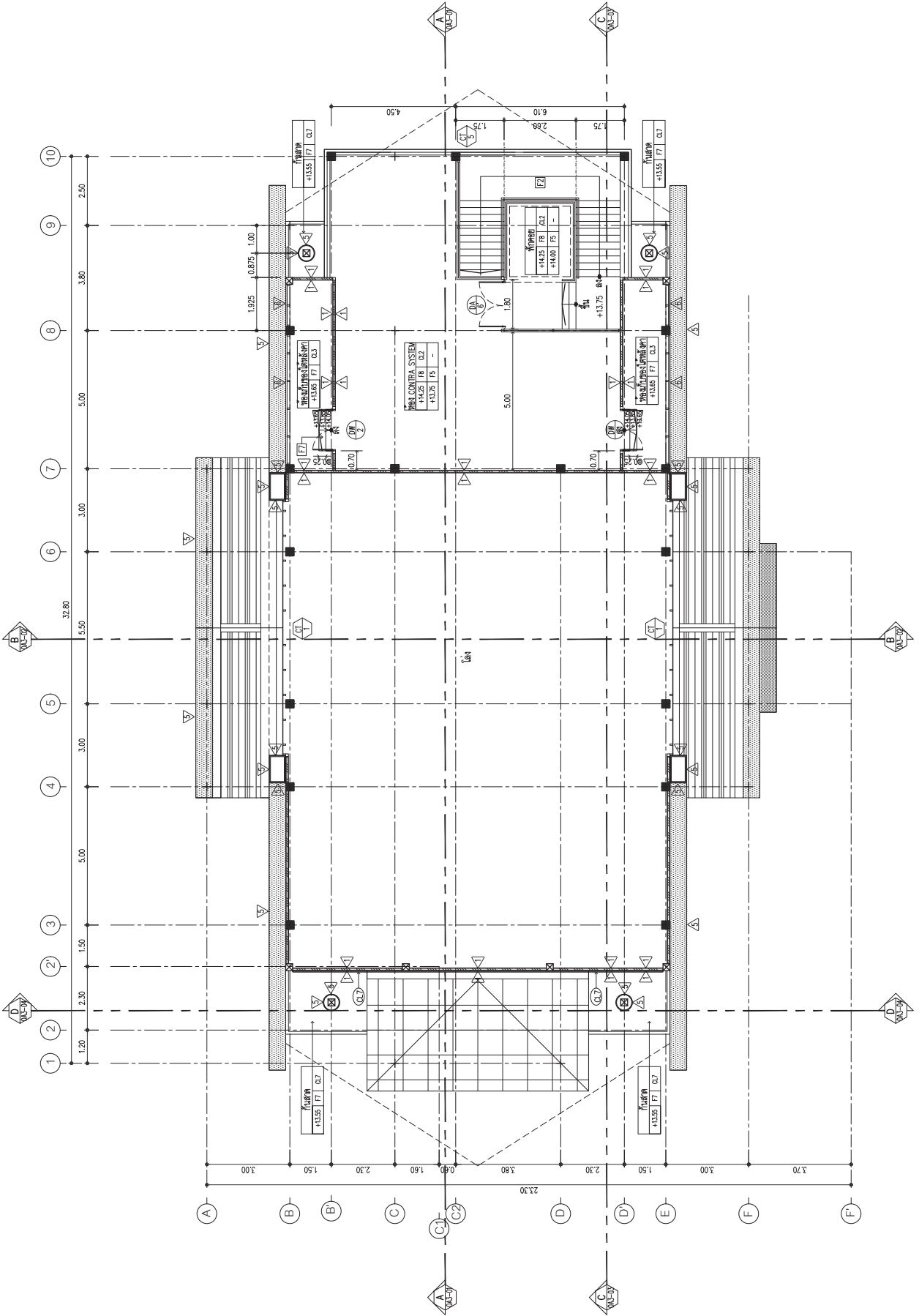

แบบแปลนที่ 4
 SCALE 1:100

รายการวัสดุฝ้าเพดาน
 ฝ้าเพดานยิปซั่มบอร์ด (220) ขนาด 1200 มม. x 600 มม. (220) หนา 12 มม. (220) ชนิดยิปซั่มบอร์ด (Gypsum board)
 ชนิดยิปซั่มบอร์ดชนิดหนา ขนาด 1200 มม. x 600 มม. หนา 12 มม. ความหนาแน่น 800 กก./ม³ ชนิด 2
 วัสดุฝ้าเพดานยิปซั่มบอร์ดชนิดหนา 1200 มม. x 600 มม. หนา 12 มม. ชนิด 2
 วัสดุฝ้าเพดานยิปซั่มบอร์ดชนิดหนา 1200 มม. x 600 มม. หนา 12 มม. ชนิด 2
 วัสดุฝ้าเพดานยิปซั่มบอร์ดชนิดหนา 1200 มม. x 600 มม. หนา 12 มม. ชนิด 2



บริษัท อากาศยานและการบิน จำกัด
 102 ถนนพหลโยธิน กรุงเทพมหานคร
 เขตสาทร กรุงเทพฯ 10120
 โทรศัพท์ 02-2873531 - 4
 โทรสาร 02-2859572

PROJECT:

โครงการก่อสร้างอาคารสำนักงาน
 และศูนย์บริการฝึกอบรม
 ณ ศูนย์ควบคุมการบินเชียงใหม่

LOCATION:

ท่าอากาศยานเชียงใหม่

REGISTER OF ARCHITECTS & ENGINEERS	AUTHORIZED SIGNATURE
PLANNER:	
ARCHITECT:	
นายวิชาญ นิลธำรง 011.2596	
STRUCTURAL ENGINEERS:	
นายวิชาญ นิลธำรง 011.5012	
นายสุพรรณ นิลธำรง 011.6006	
ELECTRICAL ENGINEERS:	
นายวิชาญ นิลธำรง 011.5309	
นายสุพรรณ นิลธำรง 011.5331	
MECHANICAL ENGINEERS:	
นายวิชาญ นิลธำรง 011.1722	

SANITARY ENGINEER	
SERVOTECHNICAL:	
DRAWING:	

REVISION	NO.	DATE	DISCUSSION	REMARK

DRAWING NO.	OAT-05
DRAWING TOTAL	
CHECKED BY:	นายวิชาญ นิลธำรง
APPROVED BY:	นายวิชาญ นิลธำรง
SCALE:	

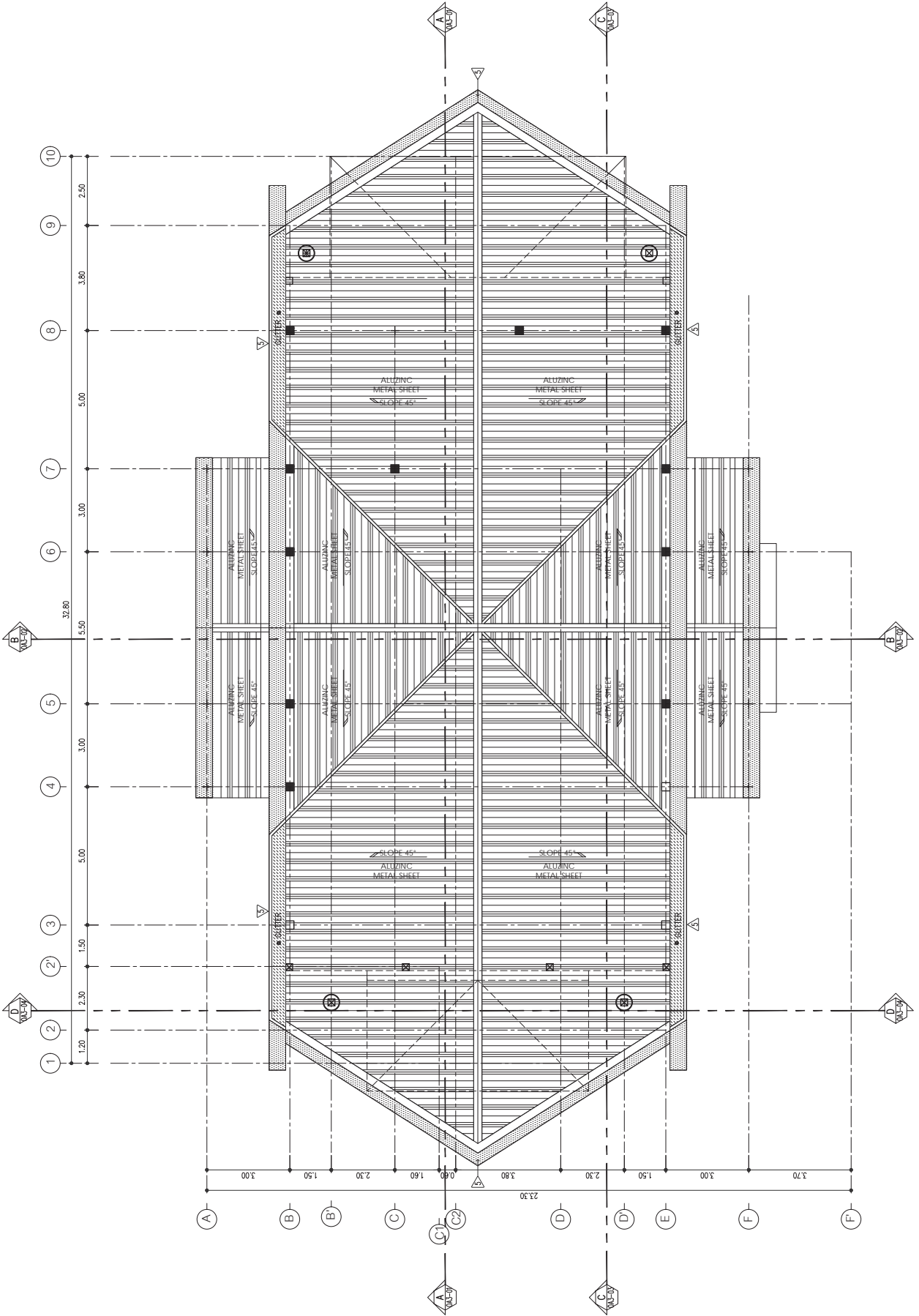

แบบแปลนหลังคา
 SCALE 1:100

รายการวัสดุและขนาดที่ใส่
 หลังคาแบบหลังคาปั้นหยา (Z220) ขนาดความสูง 0.57 ม. (รวม) วัสดุและขนาดที่ใส่ (Reference system)
 ไม้เนื้อแข็งขนาด 50 มม. ความหนาแน่นไม้ 32 kg/m³ วัสดุ 2. ฝ้าหลังคาแบบปั้นหยา 50x100 มม.
 วัสดุและขนาดที่ใส่ PVC ฝ้าหลังคา 50x100 มม.
 สีสันไม้ฝ้าหลังคา SP RITAFOLD BRAND/สี LUCKY/สีชมพูบานเย็น/สีเทา

แผ่นที่ 4



บริษัท อากาศวิศวกรรม จำกัด
 102 ซอยทองหล่อ กรุงเทพมหานคร
 โทรศัพท์ 02-2873531 - 4
 โทรสาร 02-2859572

PROJECT:

โครงการก่อสร้างอาคารสำนักงาน
 และอเนกประสงค์ในเขตเมืองใหม่
 ณ กรุงเทพมหานคร

LOCATION:

ท่าอากาศยานเชียงใหม่

REGISTER OF

ARCHITECTS & ENGINEERS

PLANNERS:

ARCHITECT:

นายวิชาญ นิลรัตน์ 011.2596

STRUCTURAL ENGINEERS:

นายวิชาญ นิลรัตน์ 011.5012

นายสุวิทย์ วัฒนศิริ 011.6006

ELECTRICAL ENGINEERS:

นายวิชาญ นิลรัตน์ 011.5309

นายสุวิทย์ วัฒนศิริ 011.5301

MECHANICAL ENGINEERS:

นายวิชาญ นิลรัตน์ 011.1722

SENIARY ENGINEERS

SERVYTECHNICAL:

DRAWING:

รูปถ่าย 2

REVISION

NO. DATE DESCRIPTION REMARK

DRAWING BY:

DRAWING NO. OA2-02

CHECKED BY:

นายวิชาญ นิลรัตน์

APPROVED BY:

นายวิชาญ นิลรัตน์

SCALE:

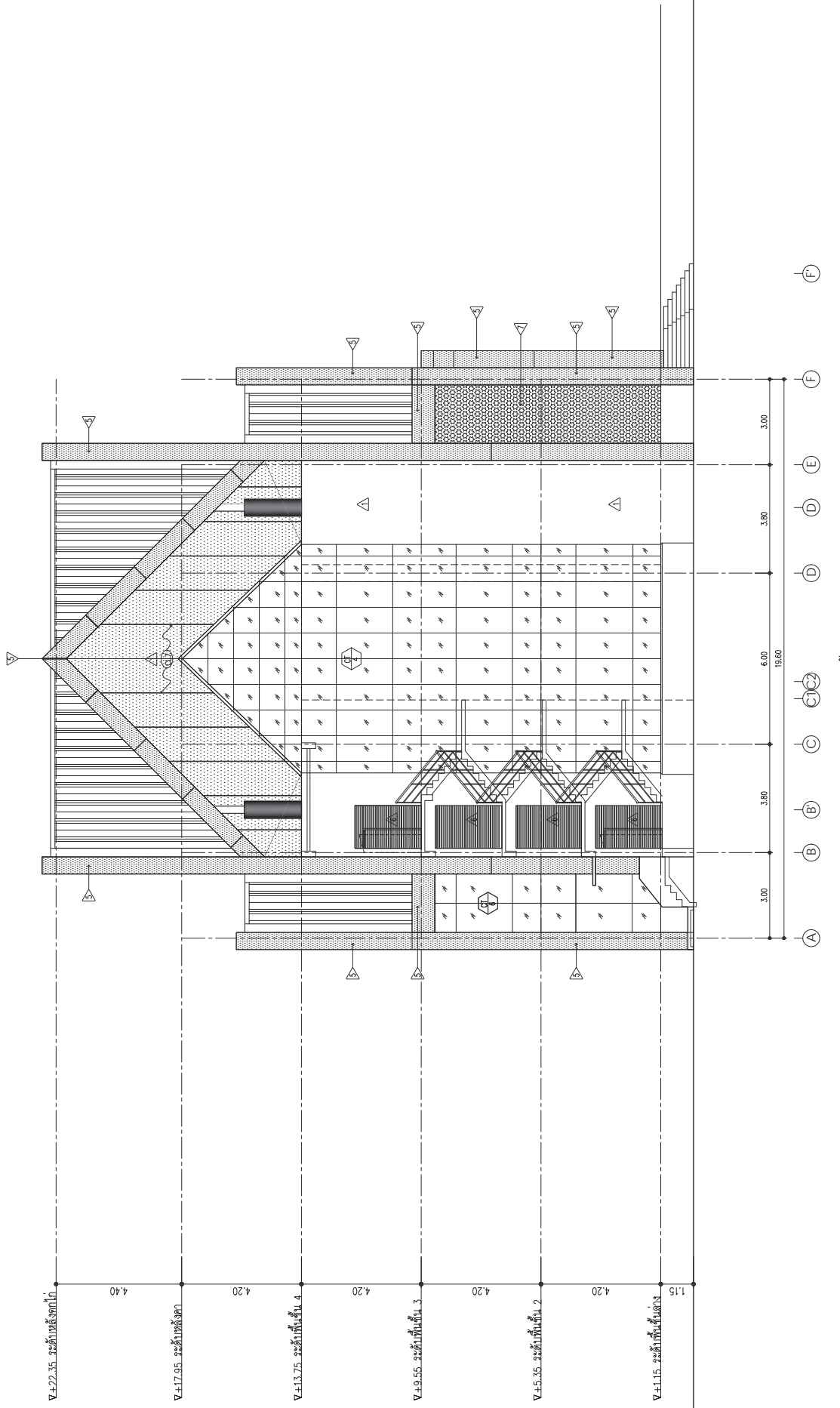

SCALE 1:100

รูปถ่าย 2



บริษัท อากาศยานวิศวกรรม จำกัด
 102 ถนนพหลโยธิน กรุงเทพมหานคร
 เขตราชเทวี กรุงเทพมหานคร 10120
 โทรศัพท์ 02-2873531 - 4
 โทรสาร 02-2859572

PROJECT:

โครงการก่อสร้างอาคารสำนักงาน
 และอเนกประสงค์ในเขตเมืองใหม่
 ณ กรุงเทพมหานครในเขตราชเทวี

LOCATION:

ท่าอากาศยานเชียงใหม่

REGISTER OF

ARCHITECTS & ENGINEERS

PLANNERS:

ARCHITECT:

นายวิชาญ นิลธำรง 011.2596

STRUCTURAL ENGINEERS:

นายวิชาญ นิลธำรง 011.5012

นายสุวิทย์ วัฒนศิริ 011.6006

ELECTRICAL ENGINEERS:

นายวิชาญ นิลธำรง 011.5309

นายสมศักดิ์ ทรัพย์ดี 011.5301

MECHANICAL ENGINEERS:

นายวิชาญ นิลธำรง 011.1722

SAFETY ENGINEERS:

SEWAGE TECHNICAL:

DRAWING:

ผู้จัดทำ D - D

REVISION

NO. DATE DESCRIPTION REMARK

DRAWING NO. OA3-04

DRAWING TOTAL

CHECKED BY: นายวิชาญ นิลธำรง

APPROVED BY: นายวิชาญ นิลธำรง

SCALE:

ALUZINC METAL SHEET

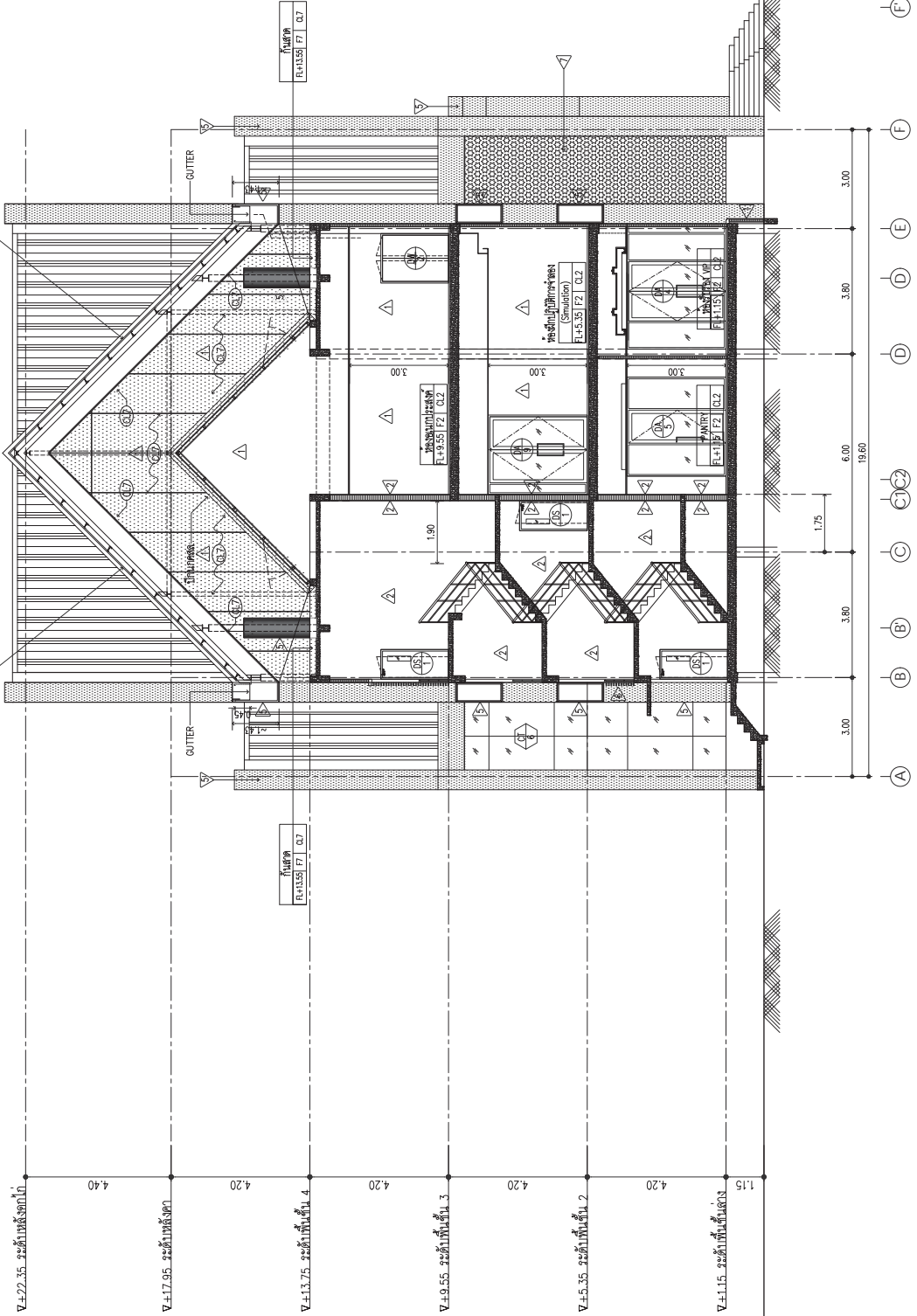

SCALE 1:100

ผู้จัดทำ D - D



บริษัท อากาศยานวิศวกรรม จำกัด
102 ถนนพหลโยธิน กรุงเทพมหานคร 10120
โทรศัพท์ 02-2873531 - 4
โทรสาร 02-2859572

PROJECT :
โครงการก่อสร้างอาคารสำนักงาน
และอเนกประสงค์ในเขตเมืองใหม่
ณ กรุงเทพมหานคร

LOCATION :
ท่าอากาศยานดอนเมือง

REGISTERED ARCHITECTS & ENGINEERS SIGNATURE
ARCHITECT SIGNATURE
PROJECT NO. 02-2873531

STRUCTURAL ENGINEERS SIGNATURE
PROJECT NO. 02-2873531

ELECTRICAL ENGINEERS SIGNATURE
PROJECT NO. 02-2873531

MECHANICAL ENGINEERS SIGNATURE
PROJECT NO. 02-2873531

SENIOR ENGINEERS SIGNATURE
PROJECT NO. 02-2873531

DRAWING NO. 02-2873531-03

REVISION NO. DATE DESCRIPTION

CHECKED BY: [Signature]
DRAWING TOTAL: 03

SCALE: 1 : 50

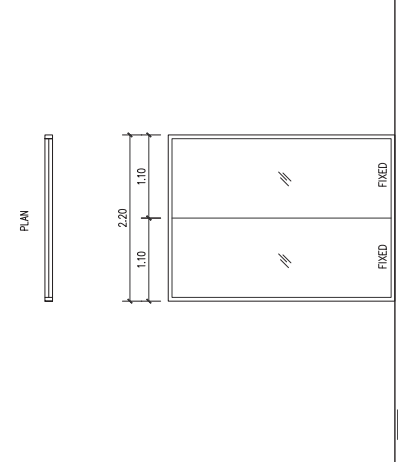

ชนิด	ช่องแสงกระจกใส
งาน	ติดตั้งบานกระจกใส POWER COAT ความหนาไม่น้อยกว่า 2 มม.
ขนาดบาน/บาน	ตามแบบ/คู่มือ
อุปกรณ์	กระจก Tempered Glass ความหนาไม่น้อยกว่า 12 มม.
อุปกรณ์	
ชนิด	
งาน	
ขนาดบาน/บาน	
อุปกรณ์	
อุปกรณ์	

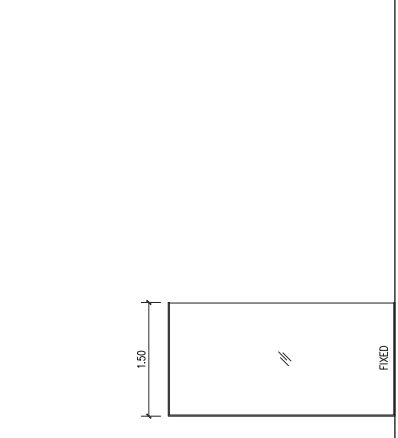

ชนิด	ช่องแสงกระจกใส
งาน	ติดตั้งบานกระจกใส POWER COAT ความหนาไม่น้อยกว่า 2 มม.
ขนาดบาน/บาน	ตามแบบ/คู่มือ
อุปกรณ์	กระจก Tempered Glass ความหนาไม่น้อยกว่า 12 มม.
อุปกรณ์	
ชนิด	
งาน	
ขนาดบาน/บาน	
อุปกรณ์	
อุปกรณ์	

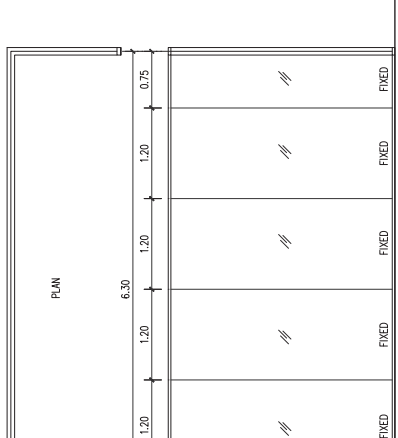

ชนิด	ช่องแสงกระจกใส
งาน	ติดตั้งบานกระจกใส POWER COAT ความหนาไม่น้อยกว่า 2 มม.
ขนาดบาน/บาน	ตามแบบ/คู่มือ
อุปกรณ์	กระจก Tempered Glass ความหนาไม่น้อยกว่า 12 มม.
อุปกรณ์	
ชนิด	
งาน	
ขนาดบาน/บาน	
อุปกรณ์	
อุปกรณ์	

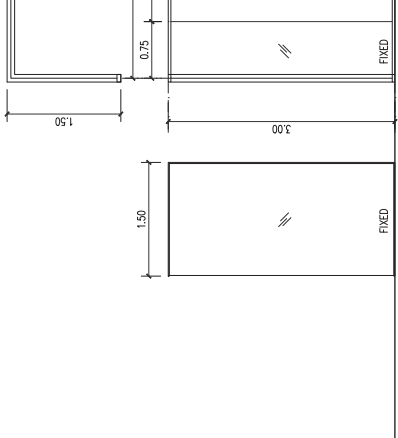

ชนิด	ช่องแสงกระจกใส
งาน	ติดตั้งบานกระจกใส POWER COAT ความหนาไม่น้อยกว่า 2 มม.
ขนาดบาน/บาน	ตามแบบ/คู่มือ
อุปกรณ์	กระจก Tempered Glass ความหนาไม่น้อยกว่า 12 มม.
อุปกรณ์	
ชนิด	
งาน	
ขนาดบาน/บาน	
อุปกรณ์	
อุปกรณ์	



ชนิด	ช่องแสงกระจกใส
งาน	ติดตั้งบานกระจกใส POWER COAT ความหนาไม่น้อยกว่า 2 มม.
ขนาดบาน/บาน	ตามแบบ/คู่มือ
อุปกรณ์	กระจก Tempered Glass ความหนาไม่น้อยกว่า 12 มม.
อุปกรณ์	
ชนิด	
งาน	
ขนาดบาน/บาน	
อุปกรณ์	
อุปกรณ์	

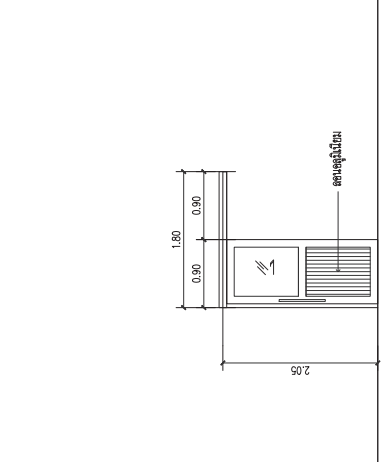

ชนิด	ช่องแสงกระจกใส
งาน	ติดตั้งบานกระจกใส POWER COAT ความหนาไม่น้อยกว่า 2 มม.
ขนาดบาน/บาน	ตามแบบ/คู่มือ
อุปกรณ์	กระจก Tempered Glass ความหนาไม่น้อยกว่า 12 มม.
อุปกรณ์	
ชนิด	
งาน	
ขนาดบาน/บาน	
อุปกรณ์	
อุปกรณ์	

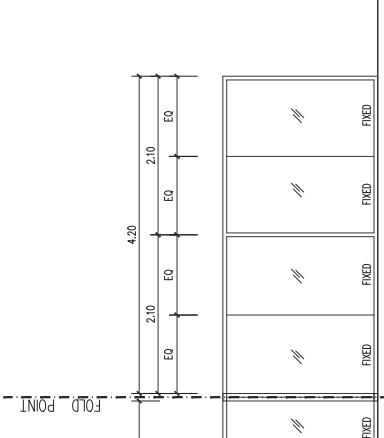

ชนิด	ช่องแสงกระจกใส
งาน	ติดตั้งบานกระจกใส POWER COAT ความหนาไม่น้อยกว่า 2 มม.
ขนาดบาน/บาน	ตามแบบ/คู่มือ
อุปกรณ์	กระจก Tempered Glass ความหนาไม่น้อยกว่า 12 มม.
อุปกรณ์	
ชนิด	
งาน	
ขนาดบาน/บาน	
อุปกรณ์	
อุปกรณ์	

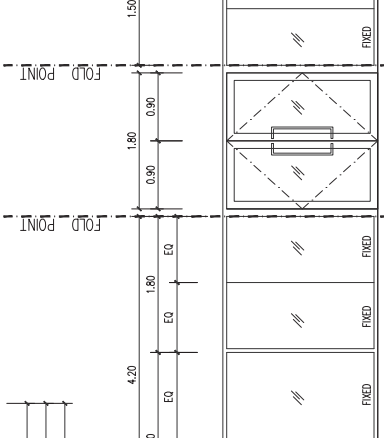

ชนิด	ช่องแสงกระจกใส
งาน	ติดตั้งบานกระจกใส POWER COAT ความหนาไม่น้อยกว่า 2 มม.
ขนาดบาน/บาน	ตามแบบ/คู่มือ
อุปกรณ์	กระจก Tempered Glass ความหนาไม่น้อยกว่า 12 มม.
อุปกรณ์	
ชนิด	
งาน	
ขนาดบาน/บาน	
อุปกรณ์	
อุปกรณ์	

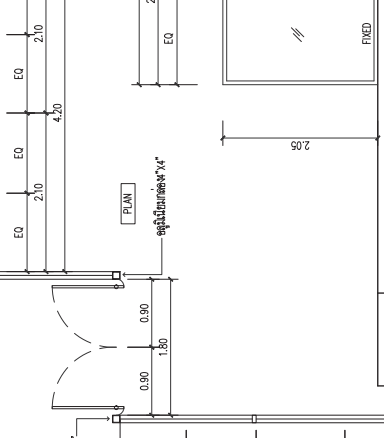

ชนิด	ช่องแสงกระจกใส
งาน	ติดตั้งบานกระจกใส POWER COAT ความหนาไม่น้อยกว่า 2 มม.
ขนาดบาน/บาน	ตามแบบ/คู่มือ
อุปกรณ์	กระจก Tempered Glass ความหนาไม่น้อยกว่า 12 มม.
อุปกรณ์	
ชนิด	
งาน	
ขนาดบาน/บาน	
อุปกรณ์	
อุปกรณ์	

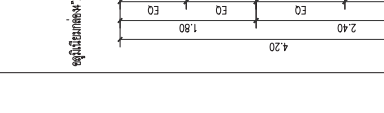

ชนิด	ช่องแสงกระจกใส
งาน	ติดตั้งบานกระจกใส POWER COAT ความหนาไม่น้อยกว่า 2 มม.
ขนาดบาน/บาน	ตามแบบ/คู่มือ
อุปกรณ์	กระจก Tempered Glass ความหนาไม่น้อยกว่า 12 มม.
อุปกรณ์	
ชนิด	
งาน	
ขนาดบาน/บาน	
อุปกรณ์	
อุปกรณ์	



บริษัท วิศวกรรมการออกแบบและก่อสร้าง
 102 ถนนพหลโยธิน แขวงพญาไท
 เขตพญาไท กรุงเทพมหานคร 10120
 โทรศัพท์ 02-2873531 - 4
 โทรสาร 02-2859572

PROJECT:

โครงการก่อสร้างอาคารสำนักงาน
 และอเนกประสงค์ อาคาร 4 ชั้น
 ณ ศูนย์ควบคุมการบินเชียงใหม่

LOCATION:

ท่าอากาศยานเชียงใหม่

REGISTER OF ARCHITECTS & ENGINEERS

PLANNERS:

ARCHITECT:

REGISTERED ARCHITECT: 0112596

STRUCTURAL ENGINEERS:

REGISTERED ENGINEER: 0115012

REGISTERED ENGINEER: 0110006

ELECTRICAL ENGINEERS:

REGISTERED ENGINEER: 0101509

REGISTERED ENGINEER: 0101531

MECHANICAL ENGINEERS:

REGISTERED ENGINEER: 0111722

SENIARY ENGINEERS

SERVYTECHNICAL:

DRAWING:

แบบรูป CURTAIN WALL 4

REVISION

NO. DATE DESCRIPTION

REMARK

DRAWING NO. OA4-09

DRAWING TOTAL

CHECKED BY: วิศวกร

DESIGNED BY: วิศวกร

SCALE:

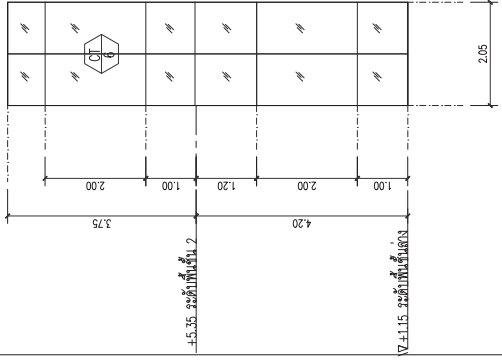
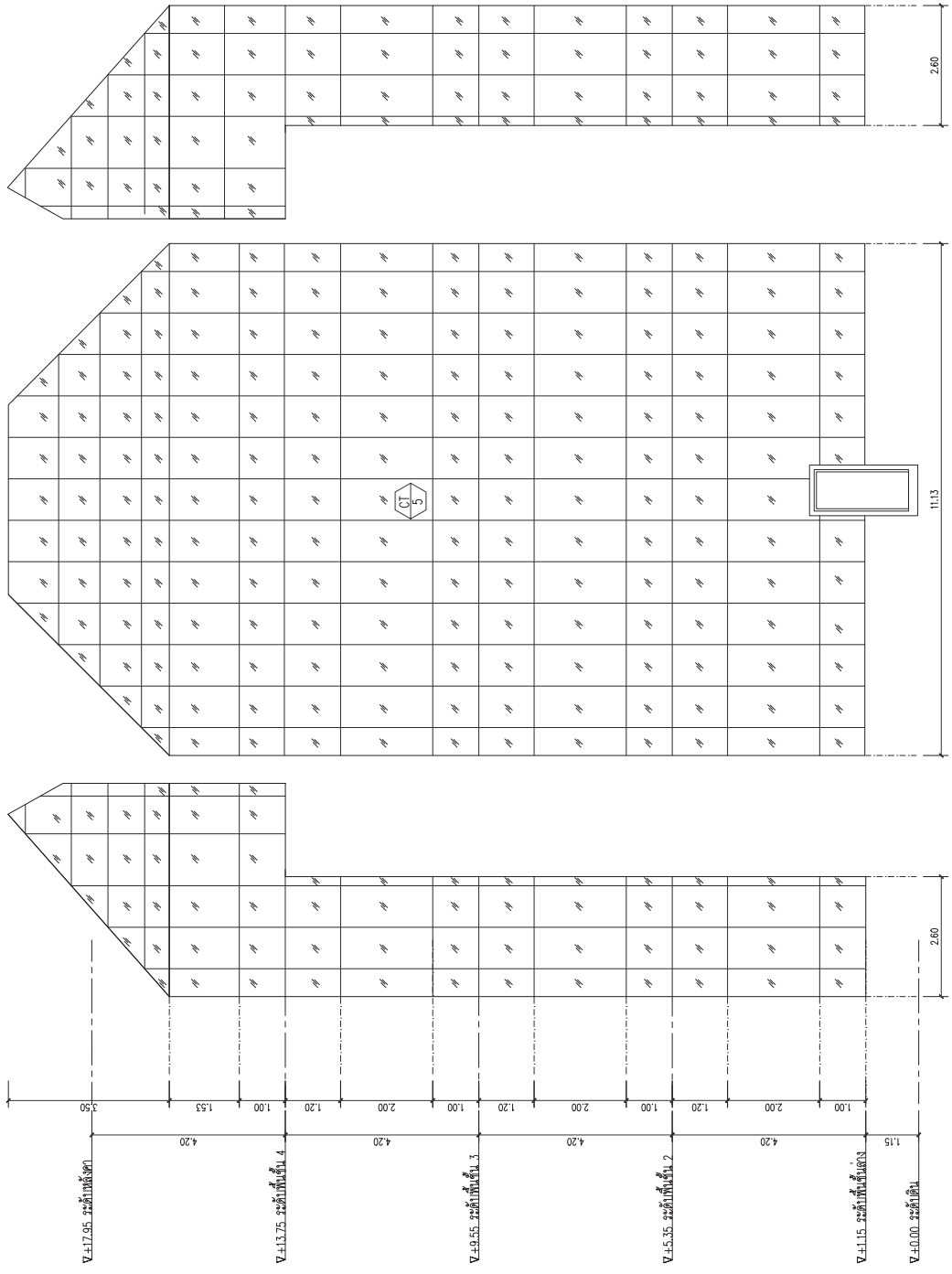

CT 4
 CURTAIN WALL 4 SIDE
 (ด้านหน้าอาคาร)

CT 5
 CURTAIN WALL 4 SIDE
 (ด้านหลังอาคาร)

CT 6
 CURTAIN WALL 4 SIDE
 (ด้านหน้าอาคาร)



บริษัท เมกอนจิงเอนจิเนียริงแอนด์คอนสตรัคชั่น จำกัด
102 ถนนสุขุมวิท แขวงคลองเตย
เขตสาทร กรุงเทพมหานคร 10120
โทรศัพท์ 02-2873531 - 4
โทรสาร 02-2859572

PROJECT:

โครงการก่อสร้างอาคารสำนักงาน
และอเนกประสงค์ในเขตนางลิ่ว
ณ กรุงเทพมหานคร

LOCATION:

ท่าอากาศยานดอนเมือง

REGISTER OF

ARCHITECTS & ENGINEERS

PLANNERS

ARCHITECT

REGISTERED ARCHITECT

REGISTERED ARCHITECT

REGISTERED ARCHITECT

REGISTERED ARCHITECT

REGISTERED ARCHITECT

REGISTERED ARCHITECT

REGISTERED ARCHITECT

REGISTERED ARCHITECT

REGISTERED ARCHITECT

REGISTERED ARCHITECT

REGISTERED ARCHITECT

REGISTERED ARCHITECT

REGISTERED ARCHITECT

REGISTERED ARCHITECT

REGISTERED ARCHITECT

REGISTERED ARCHITECT

REGISTERED ARCHITECT

REGISTERED ARCHITECT

REGISTERED ARCHITECT

REGISTERED ARCHITECT

REGISTERED ARCHITECT

REGISTERED ARCHITECT

REGISTERED ARCHITECT

REGISTERED ARCHITECT

REGISTERED ARCHITECT

REGISTERED ARCHITECT

REGISTERED ARCHITECT

REGISTERED ARCHITECT

REGISTERED ARCHITECT

REGISTERED ARCHITECT

REGISTERED ARCHITECT

REGISTERED ARCHITECT

REGISTERED ARCHITECT

REGISTERED ARCHITECT

REGISTERED ARCHITECT

REGISTERED ARCHITECT

REGISTERED ARCHITECT

REGISTERED ARCHITECT

REGISTERED ARCHITECT

REGISTERED ARCHITECT

REGISTERED ARCHITECT

REGISTERED ARCHITECT

REGISTERED ARCHITECT

REGISTERED ARCHITECT

REGISTERED ARCHITECT

REGISTERED ARCHITECT

REGISTERED ARCHITECT

REGISTERED ARCHITECT

REGISTERED ARCHITECT

REGISTERED ARCHITECT

REGISTERED ARCHITECT

REGISTERED ARCHITECT

REGISTERED ARCHITECT

REGISTERED ARCHITECT

REGISTERED ARCHITECT

REGISTERED ARCHITECT

REGISTERED ARCHITECT

REGISTERED ARCHITECT

REGISTERED ARCHITECT

REGISTERED ARCHITECT

REGISTERED ARCHITECT

REGISTERED ARCHITECT

REGISTERED ARCHITECT

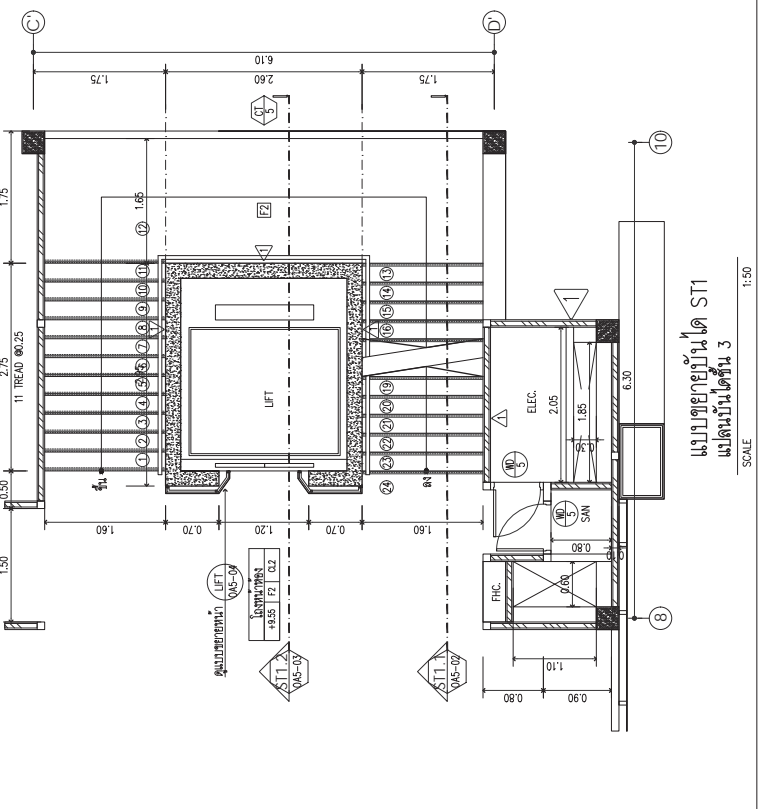
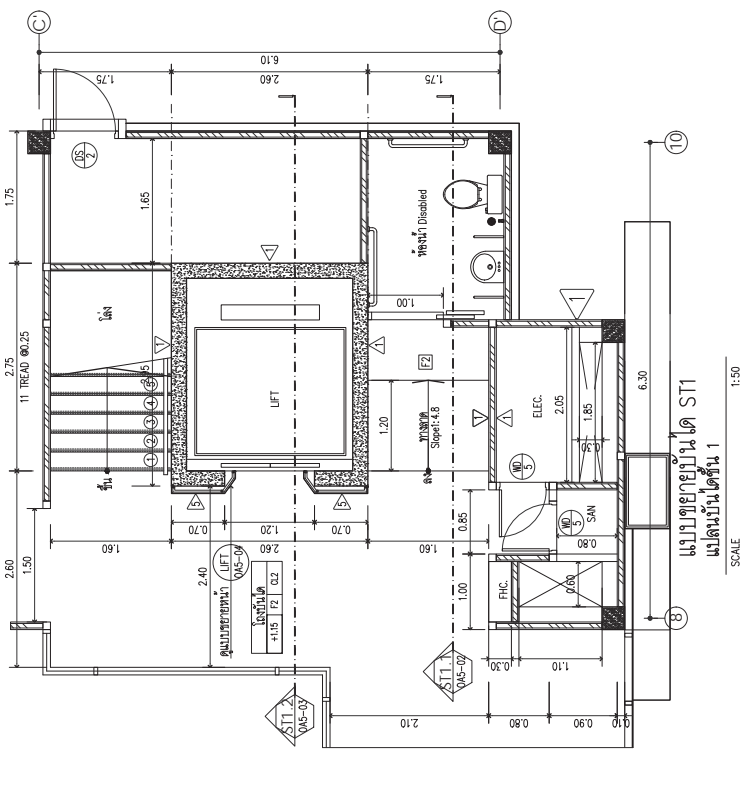
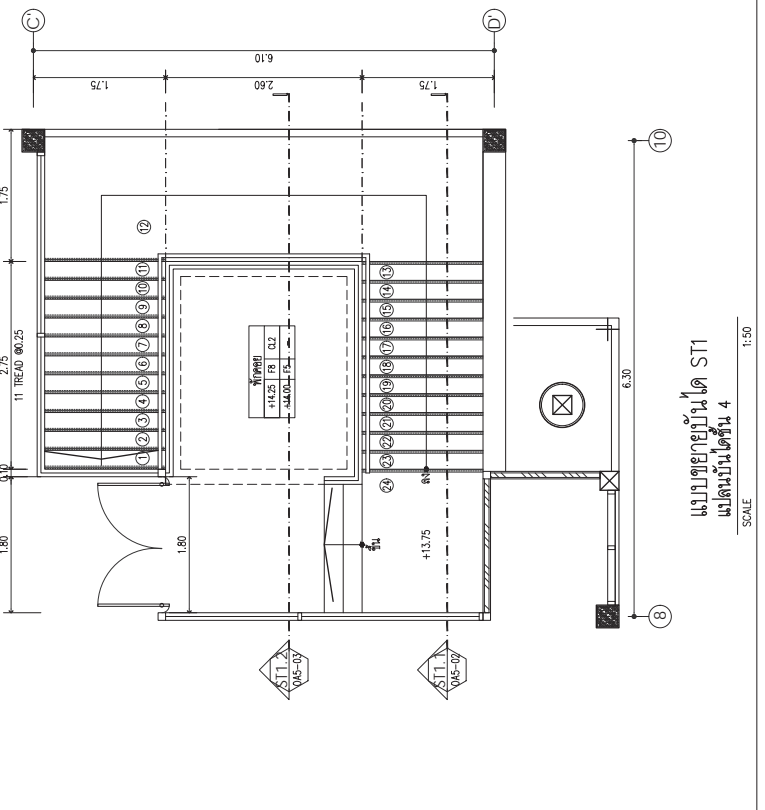
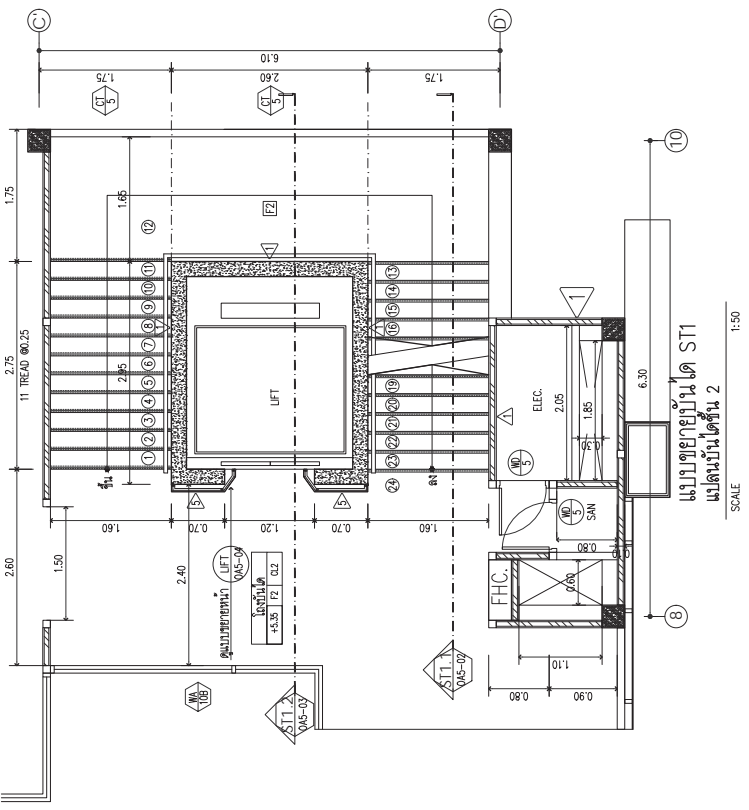

DRAWING NO.	OA5-01
CHECKED BY	นายวิชาญ นพคุณ
APPROVED BY	นายวิชาญ นพคุณ
DRAWING TOTAL	

แบบสถาปัตย์ ST1
แปลนชั้นที่ 4
SCALE: 1:50

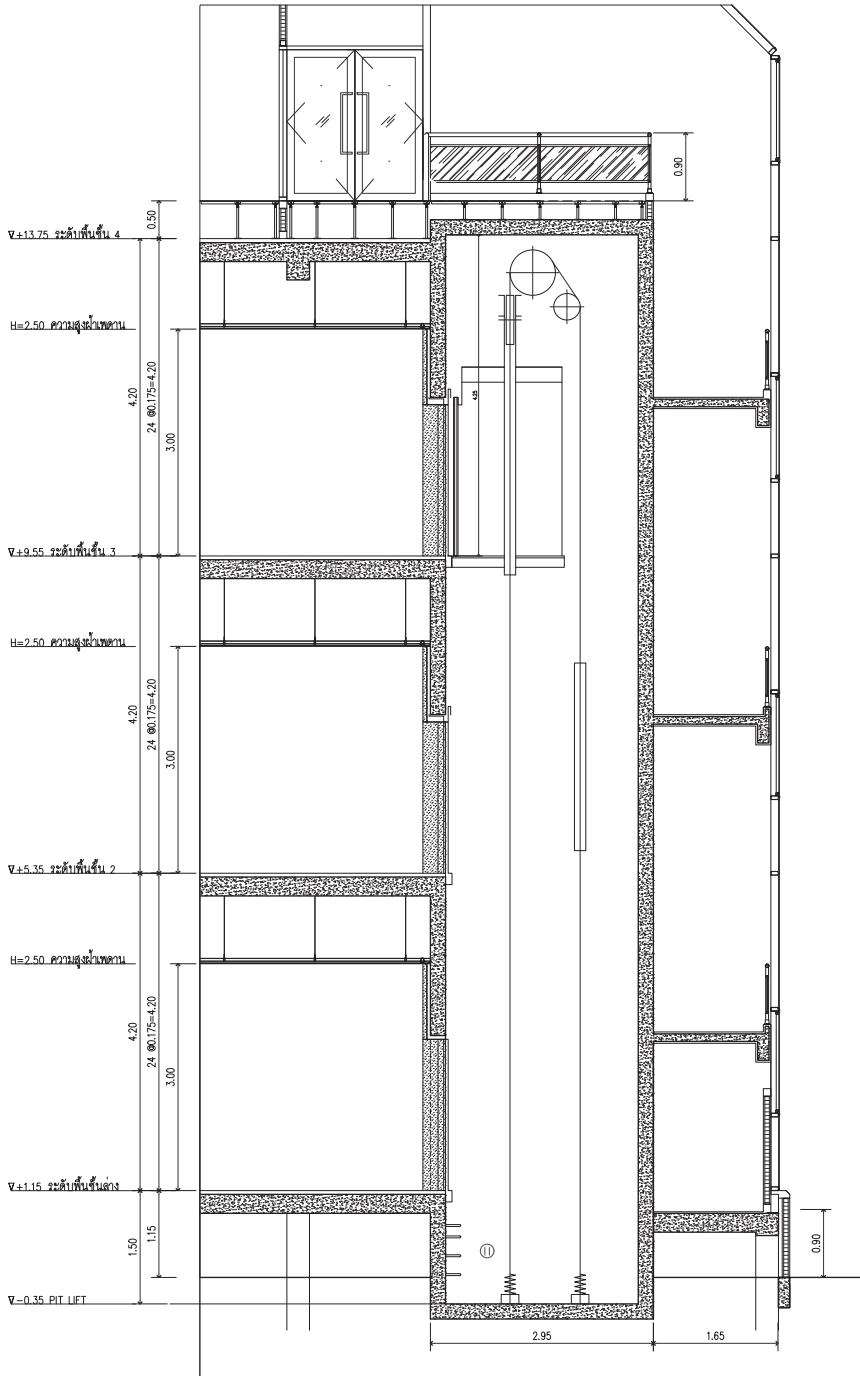

รูปตัดบันได ST.1.2
SCALE 1:50



บริษัท วิศวกรที่ปรึกษาและสถาปนิกแห่งไทย จำกัด
102 ซอยบางเขน 2 กรุงเทพฯ 10120
โทรศัพท์ 02-2873531 - 4
โทรสาร 02-2899572

PROJECT: วิศวกรที่ปรึกษาและสถาปนิกแห่งไทย จำกัด
และออกแบบอาคารเรียน
ณ ศูนย์ศึกษาตากลิมนิ่ง

LOCATION: วิทยาเขตตากลิมนิ่ง

REGISTERED ARCHITECTS ENGINEERS SCALARINE ARCHITECT

REGISTERED ARCHITECTS ENGINEERS SCALARINE ARCHITECT

REGISTERED ARCHITECTS ENGINEERS SCALARINE ARCHITECT

REGISTERED ARCHITECTS ENGINEERS SCALARINE ARCHITECT

REGISTERED ARCHITECTS ENGINEERS SCALARINE ARCHITECT

REGISTERED ARCHITECTS ENGINEERS SCALARINE ARCHITECT

MECHANICAL ENGINEERS
REGISTERED ARCHITECTS ENGINEERS SCALARINE ARCHITECT

REGISTERED ARCHITECTS ENGINEERS SCALARINE ARCHITECT

REGISTERED ARCHITECTS ENGINEERS SCALARINE ARCHITECT

REGISTERED ARCHITECTS ENGINEERS SCALARINE ARCHITECT

REGISTERED ARCHITECTS ENGINEERS SCALARINE ARCHITECT



บริษัท วิศวกรรมการแบบแปลนประเทศไทย จำกัด
102 ซอยทรงคนุดใต้ ซอยคนแถม
เขตสาทร กรุงเทพมหานคร 10120
โทรศัพท์ 02-2873531 - 4
โทรสาร 02-2859572

PROJECT:

โครงการก่อสร้างอาคารสำนักงาน
และอเนกประสงค์ในเขตเมือง,
ณ ศูนย์ควบคุมการบินเชียงใหม่

LOCATION:

ท่าอากาศยานเชียงใหม่

REGISTER OF

ARCHITECTS & ENGINEERS

PLANNERS:

ARCHITECT:

นายวิชาญ เจริญธรรม 011-2596

STRUCTURAL ENGINEERS:

นายวิชาญ เจริญธรรม 011-502

นายสุพรรณ ใจบุญ 011-6006

ELECTRICAL ENGINEERS:

นายวิชาญ เจริญธรรม 011-509

นายณรงค์ ใจบุญ 011-531

MECHANICAL ENGINEERS:

นายวิชาญ เจริญธรรม 011-722

SENIOR ENGINEERS

SERVICES TECHNICAL:

DRAWING:

แบบขยายลิฟท์

REVISION

NO. DATE DESCRIPTION REMARK

NO. DATE DESCRIPTION REMARK

NO. DATE DESCRIPTION REMARK

NO. DATE DESCRIPTION REMARK

NO. DATE DESCRIPTION REMARK

NO. DATE DESCRIPTION REMARK

NO. DATE DESCRIPTION REMARK

NO. DATE DESCRIPTION REMARK

NO. DATE DESCRIPTION REMARK

NO. DATE DESCRIPTION REMARK

NO. DATE DESCRIPTION REMARK

NO. DATE DESCRIPTION REMARK

NO. DATE DESCRIPTION REMARK

NO. DATE DESCRIPTION REMARK

NO. DATE DESCRIPTION REMARK

NO. DATE DESCRIPTION REMARK

DRAWING BY:

DRAWING NO.

OA5-04

DRAWING TOTAL

CHECKED BY:

นายวิชาญ เจริญธรรม

APPROVED BY:

นายวิชาญ เจริญธรรม

SCALE:

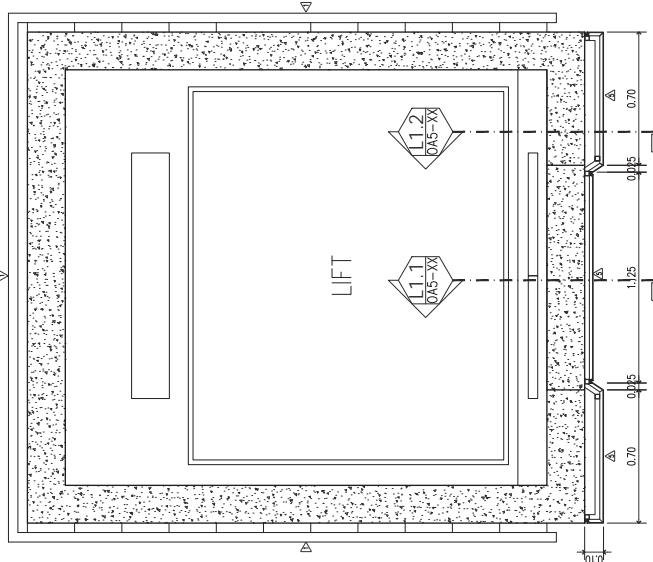

ทางขึ้นลิฟท์ (ช่วงบนระฆัง)
SCALE 1:20

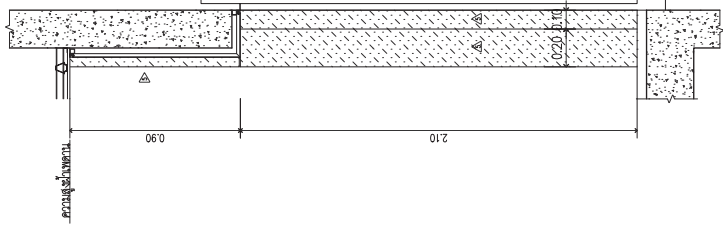

SECTION L1.1
SCALE 1:20

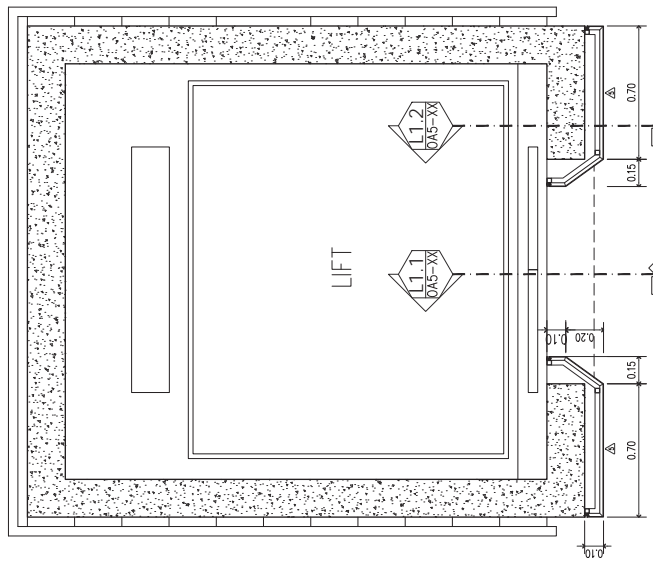

ทางขึ้นลิฟท์ (ช่วงล่างระฆัง)
SCALE 1:20

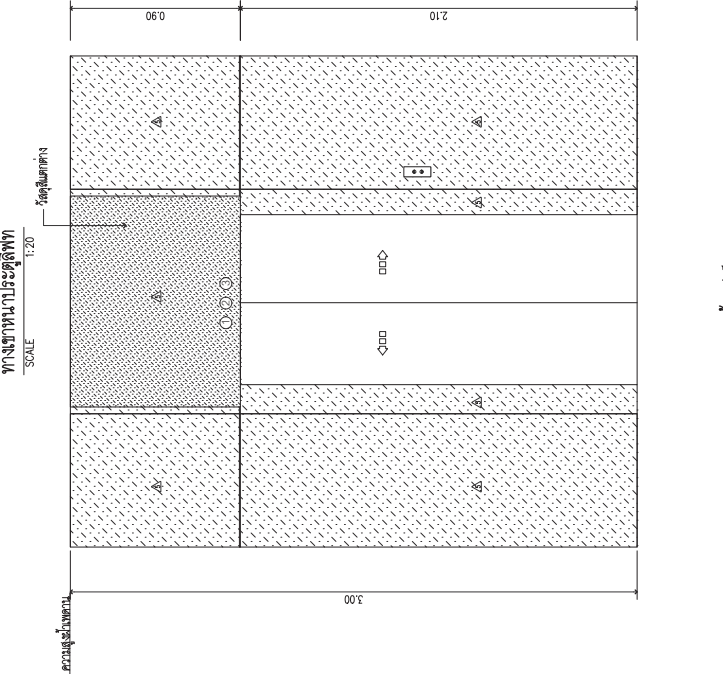

SECTION L1.1
SCALE 1:20



บริษัท วิศวกรรมการออกแบบและสร้างอากาศยาน จำกัด
 102 ถนนพหลโยธิน แขวงสามยุค
 เขตราชเทวี กรุงเทพมหานคร 10120
 โทรศัพท์ 02-2873531 - 4
 โทรสาร 02-2859572

PROJECT:

โครงการก่อสร้างอาคารสำนักงาน
 และอเนกประสงค์ในเชิงพาณิชย์
 ณ ศูนย์ควบคุมอากาศยานเชิงพาณิชย์

LOCATION:

ท่าอากาศยานเชียงใหม่

REGISTER OF

ARCHITECTS & ENGINEERS

PLANNERS:

ARCHITECT:

REGISTERED ARCHITECT: ๒๒๖๖

STRUCTURAL ENGINEERS:

REGISTERED ENGINEER: ๒๒๖๖

ELECTRICAL ENGINEERS:

REGISTERED ENGINEER: ๒๒๖๖

MECHANICAL ENGINEERS:

REGISTERED ENGINEER: ๒๒๖๖

SANITARY ENGINEERS

SERVITTECHNICAL:

DRAWING:

แบบอาคารในได้ ST2

REVISION

NO. DATE DESCRIPTION

REMARK

DRAWING BY:

OA5-05

CHECKED BY:

REGISTERED ARCHITECT

SCALE: 1 : 50

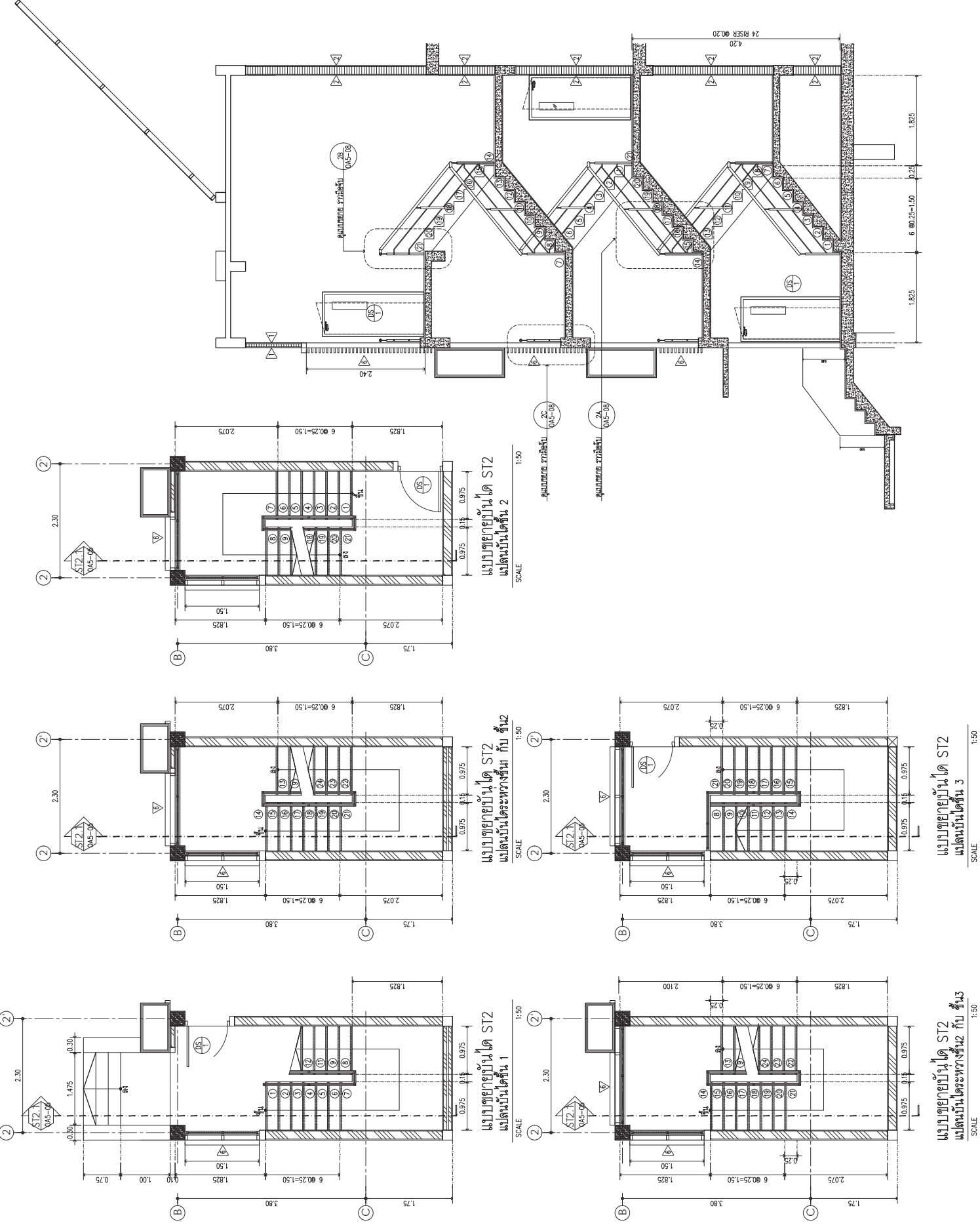



บริษัท อากาศวิศวกรรม จำกัด
102 ซอยทองหล่อ กรุงเทพมหานคร
โทรศัพท์ 02-2873531 - 4
โทรสาร 02-2859572

PROJECT:

โครงการก่อสร้างอาคารสำนักงาน
และอเนกประสงค์ในเขตเมือง,
ณ กรุงเทพมหานคร

LOCATION:

ท่าอากาศยานดอนเมือง

REGISTER OF

ARCHITECTS & ENGINEERS

PLANNERS:

ARCHITECT:

นายวิชาญ นิลธำรง 011.2596

STRUCTURAL ENGINEERS:

นายวิชาญ นิลธำรง 011.5012

นายสุวิทย์ วัชรินทร์ 011.6006

ELECTRICAL ENGINEERS:

นายวิชาญ นิลธำรง 011.5309

นายสุวิทย์ วัชรินทร์ 011.5301

MECHANICAL ENGINEERS:

นายวิชาญ นิลธำรง 011.1722

SAFETY ENGINEERS:

SERVICES ENGINEERS:

DRAWING:

แบบขยายห้อง 2 (หญิง)

REVISION

NO. DATE DESCRIPTION REMARK

DRAWING BY:

CHECKED BY:

APPROVED BY:

SCALE: 1 : 25

DRAWING NO. OA_6-04

DRAWING TOTAL

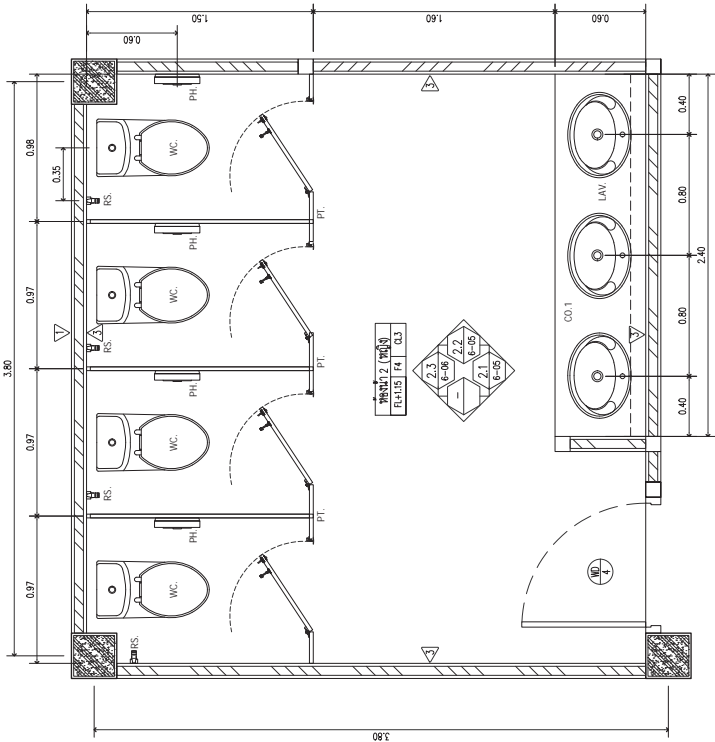
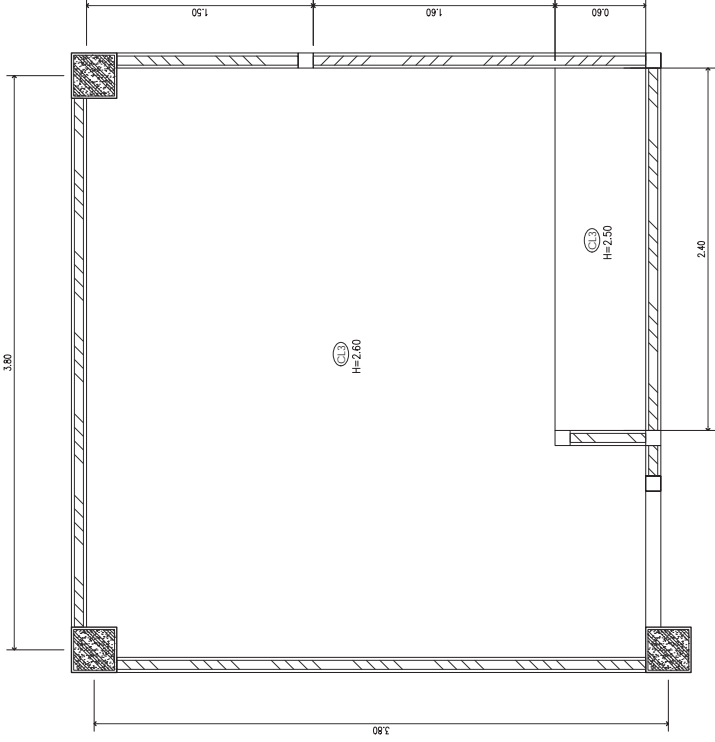

แบบขยายห้อง 2 (หญิง)
SCALE 1:25

ห้องหญิง 2 (หญิง)
SCALE 1:25



บริษัท อากาศยานวิศวกรรม จำกัด
 102 ถนนพหลโยธิน กรุงเทพมหานคร
 เขตสาทร กรุงเทพมหานคร 10120
 โทรศัพท์ 02-2873531 - 4
 โทรสาร 02-2859572

PROJECT:

โครงการก่อสร้างอาคารสำนักงาน
 และอเนกประสงค์ในเขตเมืองใหม่
 ณ กรุงเทพมหานคร

LOCATION:

ท่าอากาศยานเชียงใหม่

REGISTER OF

ARCHITECTS & ENGINEERS

PLANNERS:

ARCHITECT:

นายวิชาญ นิลสุวรรณ 011.2596

STRUCTURAL ENGINEERS:

นายวิชาญ นิลสุวรรณ 011.5012

นายสุพรรณ วัชรกุล 011.6006

ELECTRICAL ENGINEERS:

นายวิชาญ นิลสุวรรณ 011.5309

นายสมศักดิ์ วัชรกุล 011.5351

MECHANICAL ENGINEERS:

นายวิชาญ นิลสุวรรณ 011.7222

SENIARY ENGINEERS

SENIARY TECHNICAL

DRAWING:

แบบขยายห้องน้ำ 2 (หญิง)
 รุ่นที่ 2.1 , รุ่นที่ 2.2

REVISION

NO. DATE DESCRIPTION REMARK

DRAWING BY:

DRAWING NO. OA_6-05

CHECKED BY:

DRAWING TOTAL

APPROVED BY:

SCALE: 1 : 25

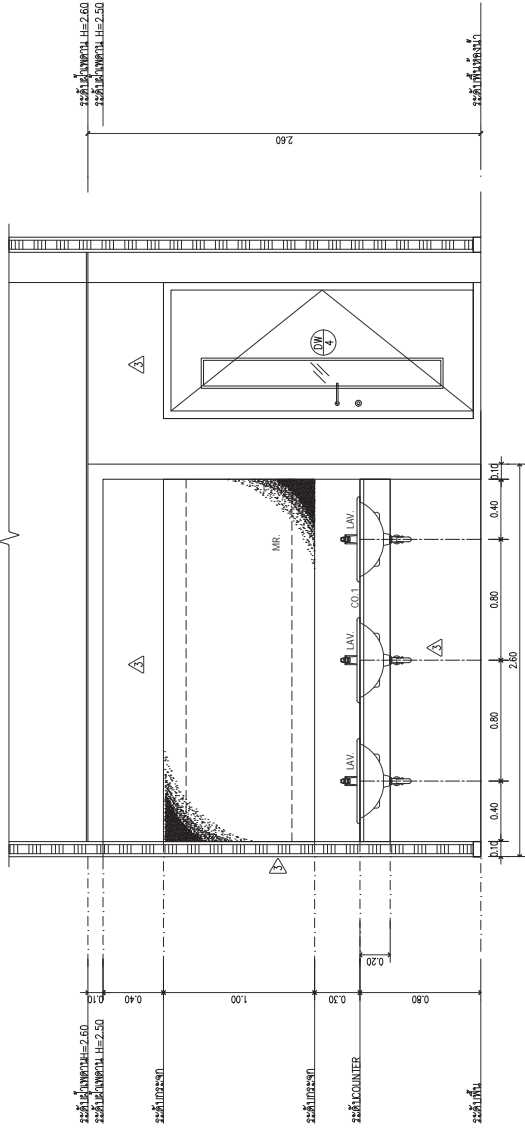

รูปถ่าย 2.1
 SCALE 1:25

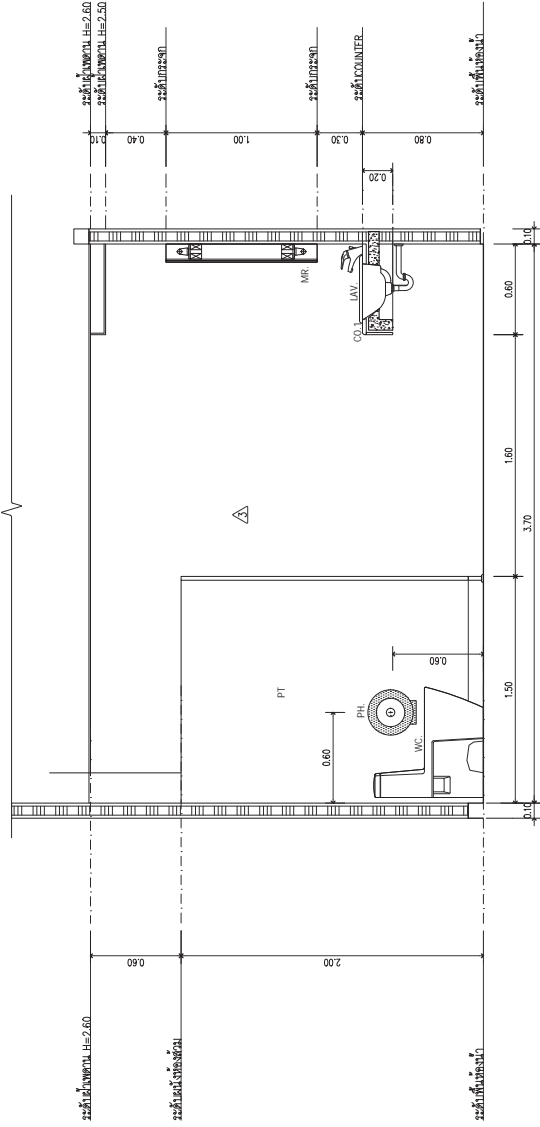

รูปถ่าย 2.2
 SCALE 1:25



บริษัท วิศวกรรมการบินและอวกาศไทย จำกัด
 102 ถนนพหลโยธิน กรุงเทพมหานคร
 เขตจตุจักร กรุงเทพมหานคร 10120
 โทรศัพท์ 02-2873531 - 4
 โทรสาร 02-2859572

PROJECT:

โครงการก่อสร้างอาคารสำนักงาน
 และอเนกประสงค์เมืองเชียงใหม่
 ณ ศูนย์ควบคุมอากาศยานเชียงใหม่

LOCATION:

ท่าอากาศยานเชียงใหม่

REGISTER OF

ARCHITECTS & ENGINEERS

PLANNERS:

ARCHITECT:

REGISTERED ARCHITECT: 011.2596

STRUCTURAL ENGINEERS:

REGISTERED ENGINEER: 011.5012

REGISTERED ENGINEER: 011.6006

ELECTRICAL ENGINEERS:

REGISTERED ENGINEER: 011.5309

REGISTERED ENGINEER: 011.5351

MECHANICAL ENGINEERS:

REGISTERED ENGINEER: 011.1722

SANITARY ENGINEERS

SERVITTECHNICAL:

DRAWING:

แผ่นที่ 4

REVISION

NO.

DATE

DISCUSSION

REMARK

DRAWING BY:

DRAWING NO.

OA7-04

CHECKED BY:

DRAWING TOTAL

APPROVED BY:

SCALE:

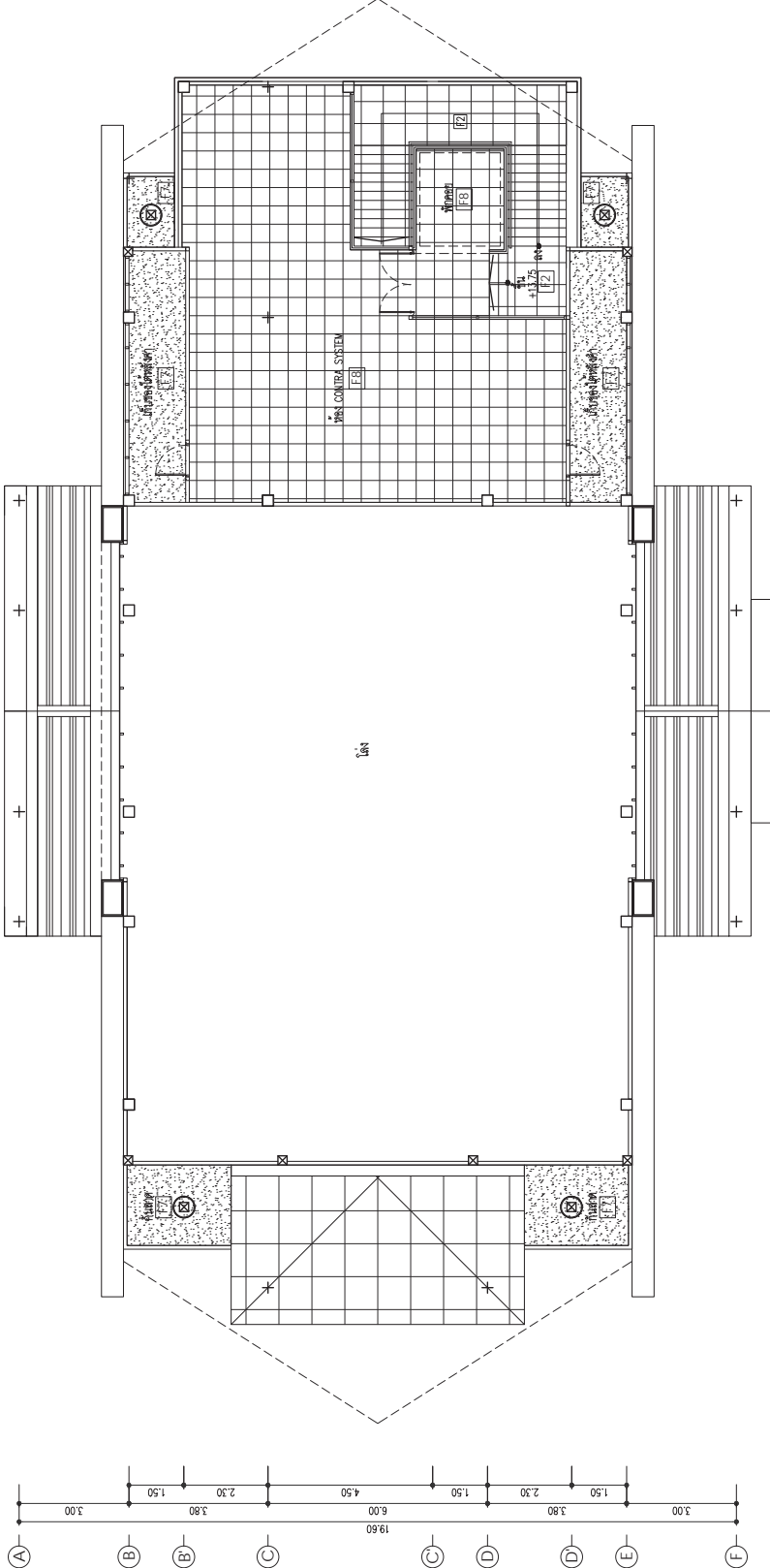
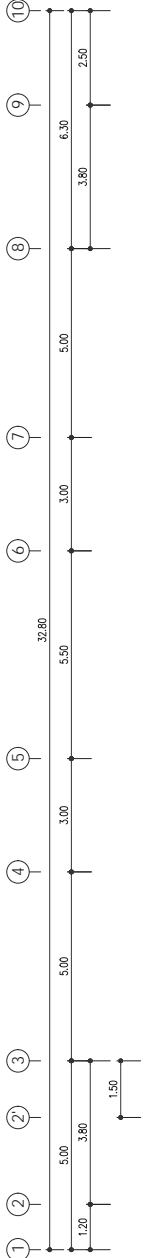

แปลนวัสดุพื้นชั้น 4
 SCALE 1:100



บริษัท วิศวกรรมการบินและอวกาศแห่งประเทศไทย จำกัด
 102 ถนนสุขุมวิท แขวงคลองเตย
 เขตคลองเตย กรุงเทพมหานคร 10120
 โทรศัพท์ 02-2873531 - 4
 โทรสาร 02-2859572

PROJECT:

โครงการก่อสร้างอาคารสำนักงาน
 และอู่เก็บอากาศยานเอชเอช
 ณ ศูนย์ควบคุมการบินเชียงใหม่

LOCATION:

ท่าอากาศยานเชียงใหม่

REGISTER OF ARCHITECTS & ENGINEERS
 AUTHORIZED SIGNATURE

PLANNERS:

ARCHITECT:

นายวิวัฒน์ เจริญธรรม 011-2596

STRUCTURAL ENGINEERS:

นายวิวัฒน์ บุญ 011-5012

นายสุพรรณ ใจดี 011-6006

ELECTRICAL ENGINEERS:

นายวิวัฒน์ บุญ 011-5309

นายณรงค์ ใจดี 011-5301

MECHANICAL ENGINEERS:

นายวิวัฒน์ เจริญธรรม 011-1722

SANITARY ENGINEERS
 SEWAGE TECHNICAL:

DRAWING:

ส่งมอบงานก่อสร้าง

REVISION

NO. DATE DESCRIPTION REMARK

DRAWING BY:

DRAWING NO. OAB-05

CHECKED BY:

DRAWING TOTAL

APPROVED BY:

SCALE:

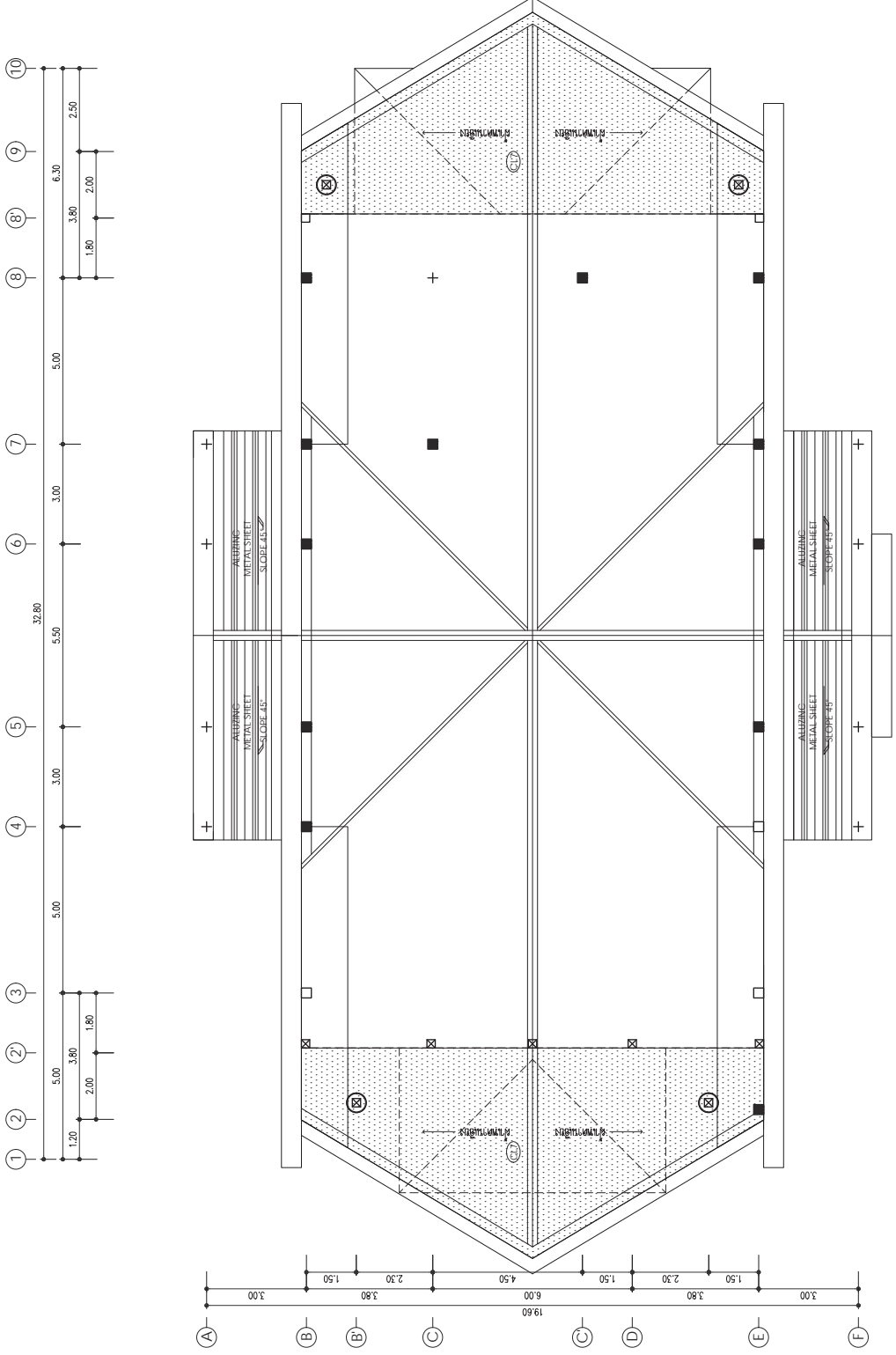

ส่งมอบงานก่อสร้าง
 SCALE 1:100



บริษัท วิศวกรที่ปรึกษาและรับเหมาก่อสร้าง จำกัด
 102 ถนนสุขุมวิท กรุงเทพมหานคร
 เขตสาทร กรุงเทพฯ 10120
 โทรศัพท์ 02-2873531 - 4
 โทรสาร 02-2859572

PROJECT:

โครงการก่อสร้างอาคารสำนักงาน
 และอเนกประสงค์ในเขตเมืองใหม่
 ณ ตำบลสวนหลวง กรุงเทพมหานคร

LOCATION:

ท่าอากาศยานเชียงใหม่

REGISTER OF ARCHITECTS & ENGINEERS AUTHORIZED SIGNATURE

PLANNERS:

ARCHITECT:

นายวิชาญ นิลรัตน์ ๒๕๒๐๑๐

STRUCTURAL ENGINEERS:

นายวิชาญ นิลรัตน์ ๒๕๒๐๑๐

นายสุวิทย์ นิลรัตน์ ๒๕๒๐๑๐

นายสุวิทย์ นิลรัตน์ ๒๕๒๐๑๐

ELECTRICAL ENGINEERS:

นายวิชาญ นิลรัตน์ ๒๕๒๐๑๐

นายวิชาญ นิลรัตน์ ๒๕๒๐๑๐

MECHANICAL ENGINEERS:

นายวิชาญ นิลรัตน์ ๒๕๒๐๑๐

SAFETY ENGINEERS:

SERVICES TECHNICAL:

DRAWING:

รูปตัดหน้างาน 1.9

REVISION:

NO. DATE DESCRIPTION REMARK

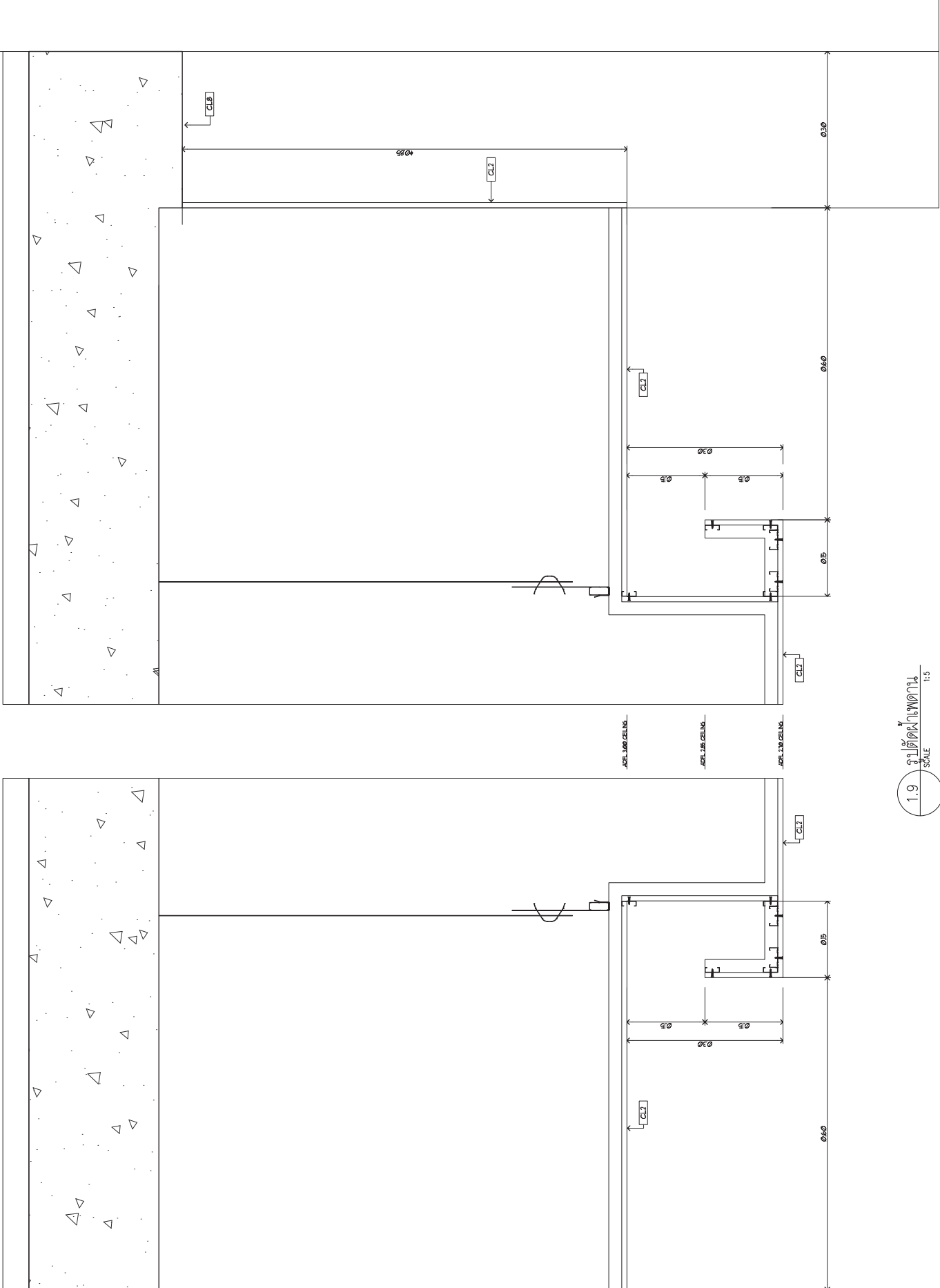

1.9 รูปตัดหน้างาน
 SCALE 1:5

DRAWING NO. OA8-12

CHECKED BY: นายวิชาญ นิลรัตน์

APPROVED BY: นายวิชาญ นิลรัตน์

SCALE:



บริษัท วิศวกรที่ปรึกษาอากาศยาน จำกัด
102 ถนนสุขุมวิท แขวงคลองเตย
เขตวัฒนา กรุงเทพมหานคร 10120
โทรศัพท์ 02-2873531 - 4
โทรสาร 02-2858572

PROJECT:

โครงการสร้างอาคารสำนักงาน
และอู่จอดอากาศยานเชิงพาณิชย์
ณ ตำบลนครนายก จังหวัดนครนายก

LOCATION:

ท่าอากาศยานเชิงพาณิชย์

REGISTER OF ARCHITECTS & ENGINEERS AUTHORIZED SIGNATURE

PLANNERS: ARCHITECT: ARCHITECT SIGNATURE

PROJECT NO. 02-2090

STRUCTURAL ENGINEERS: PROJECT NO. 02-502

MECHANICAL ENGINEERS: PROJECT NO. 02-0006

ELECTRICAL ENGINEERS: PROJECT NO. 02-539

MECHANICAL ENGINEERS: PROJECT NO. 02-539

MECHANICAL ENGINEERS: PROJECT NO. 02-1222

SANITARY ENGINEERS: PROJECT NO. 02-1222

SANITARY ENGINEERS: PROJECT NO. 02-1222

SANITARY ENGINEERS: PROJECT NO. 02-1222

SANITARY ENGINEERS: PROJECT NO. 02-1222

SANITARY ENGINEERS: PROJECT NO. 02-1222

SANITARY ENGINEERS: PROJECT NO. 02-1222

SANITARY ENGINEERS: PROJECT NO. 02-1222

SANITARY ENGINEERS: PROJECT NO. 02-1222

SANITARY ENGINEERS: PROJECT NO. 02-1222

SANITARY ENGINEERS: PROJECT NO. 02-1222

SANITARY ENGINEERS: PROJECT NO. 02-1222

SANITARY ENGINEERS: PROJECT NO. 02-1222

SANITARY ENGINEERS: PROJECT NO. 02-1222

SANITARY ENGINEERS: PROJECT NO. 02-1222

SANITARY ENGINEERS: PROJECT NO. 02-1222

SANITARY ENGINEERS: PROJECT NO. 02-1222

SANITARY ENGINEERS: PROJECT NO. 02-1222

SANITARY ENGINEERS: PROJECT NO. 02-1222

SANITARY ENGINEERS: PROJECT NO. 02-1222

SANITARY ENGINEERS: PROJECT NO. 02-1222

SANITARY ENGINEERS: PROJECT NO. 02-1222

SANITARY ENGINEERS: PROJECT NO. 02-1222

SANITARY ENGINEERS: PROJECT NO. 02-1222

SANITARY ENGINEERS: PROJECT NO. 02-1222

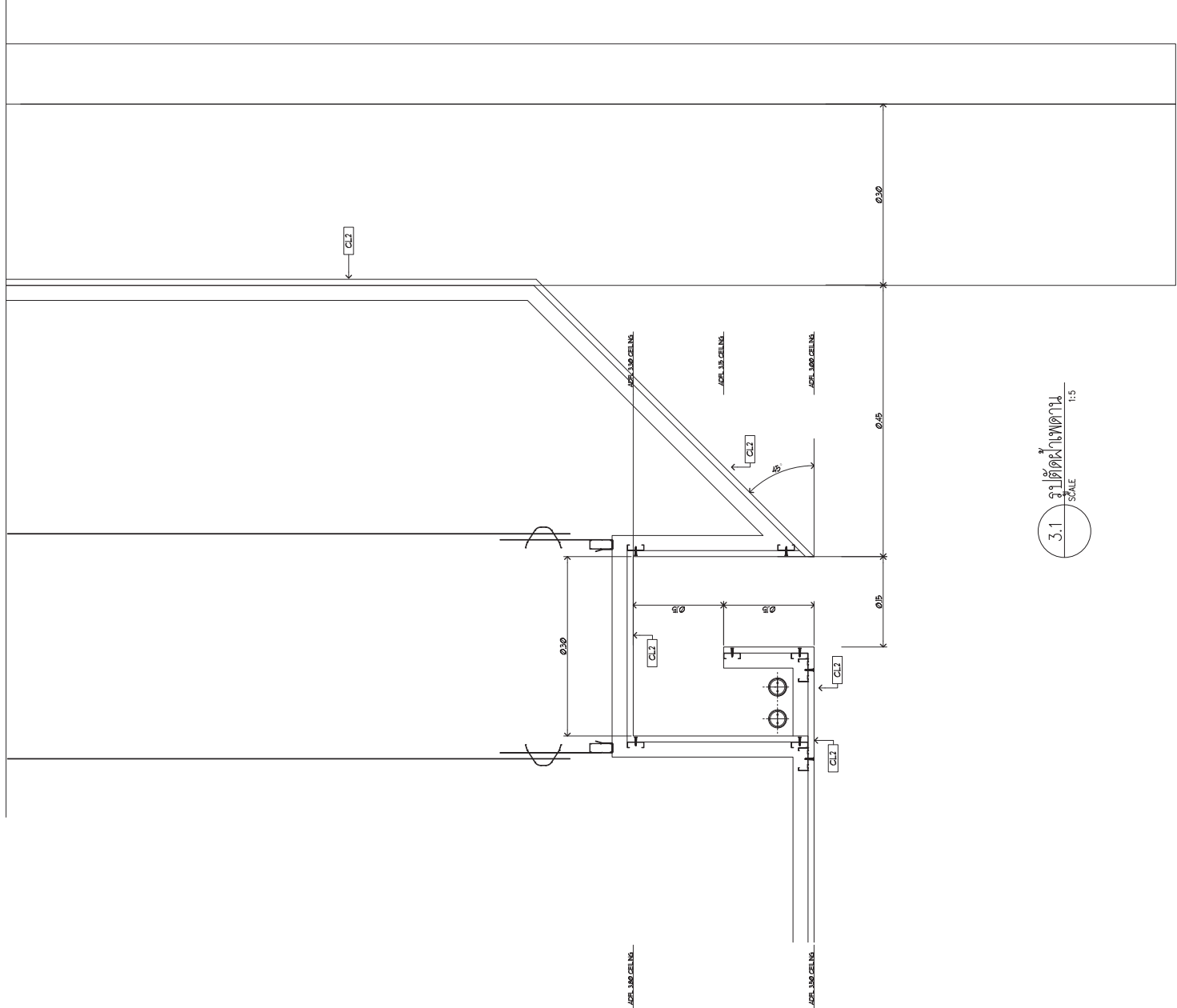

3.1 รางติดตั้งไฟพาดาน
SCALE 1:5

รูปตัดหน้างาน 3.1

DRAWING NO. OA8-15

DRAWING TITLE

CHECKED BY: วิศวกรที่ปรึกษาอากาศยาน

APPROVED BY: วิศวกรที่ปรึกษาอากาศยาน

SCALE:



บริษัท วิศวกรรมแผนกอากาศยาน จำกัด
 102 ถนนสุขุมวิท กรุงเทพมหานคร
 เขตสาทร กรุงเทพฯ 10120
 โทรศัพท์ 02-2873531 - 4
 โทรสาร 02-2858572

PROJECT:

โครงการสร้างอาคารสำนักงาน
 และอสังหาริมทรัพย์
 ณ ตำบลสุภาวดีเมืองจันทร์

LOCATION:

ท่าอากาศยานเมืองจันทร์

REGISTERED ARCHITECTS & ENGINEERS
 ARCHITECTS & ENGINEERS SIGNATURE

PLANNERS:

ARCHITECT:

PROJECT NO. 02-2090

STRUCTURAL ENGINEERS:

PROJECT NO. 02-5012

PROJECT NO. 02-60006

ELECTRICAL ENGINEERS:

PROJECT NO. 02-5199

PROJECT NO. 02-5391

MECHANICAL ENGINEERS:

PROJECT NO. 02-1222

SANITARY ENGINEERS:

SERVIT TECHNICAL:

DRAWING:

REVISION

NO. DATE DESCRIPTION REMARK

DRAWING NO. OAB-17

CHECKED BY: วิศวกรแผนกอากาศยาน

APPROVED BY: วิศวกรแผนกอากาศยาน

SCALE: 1:5

3.3 ฐานยึดคานเพดาน
 SCALE 1:5

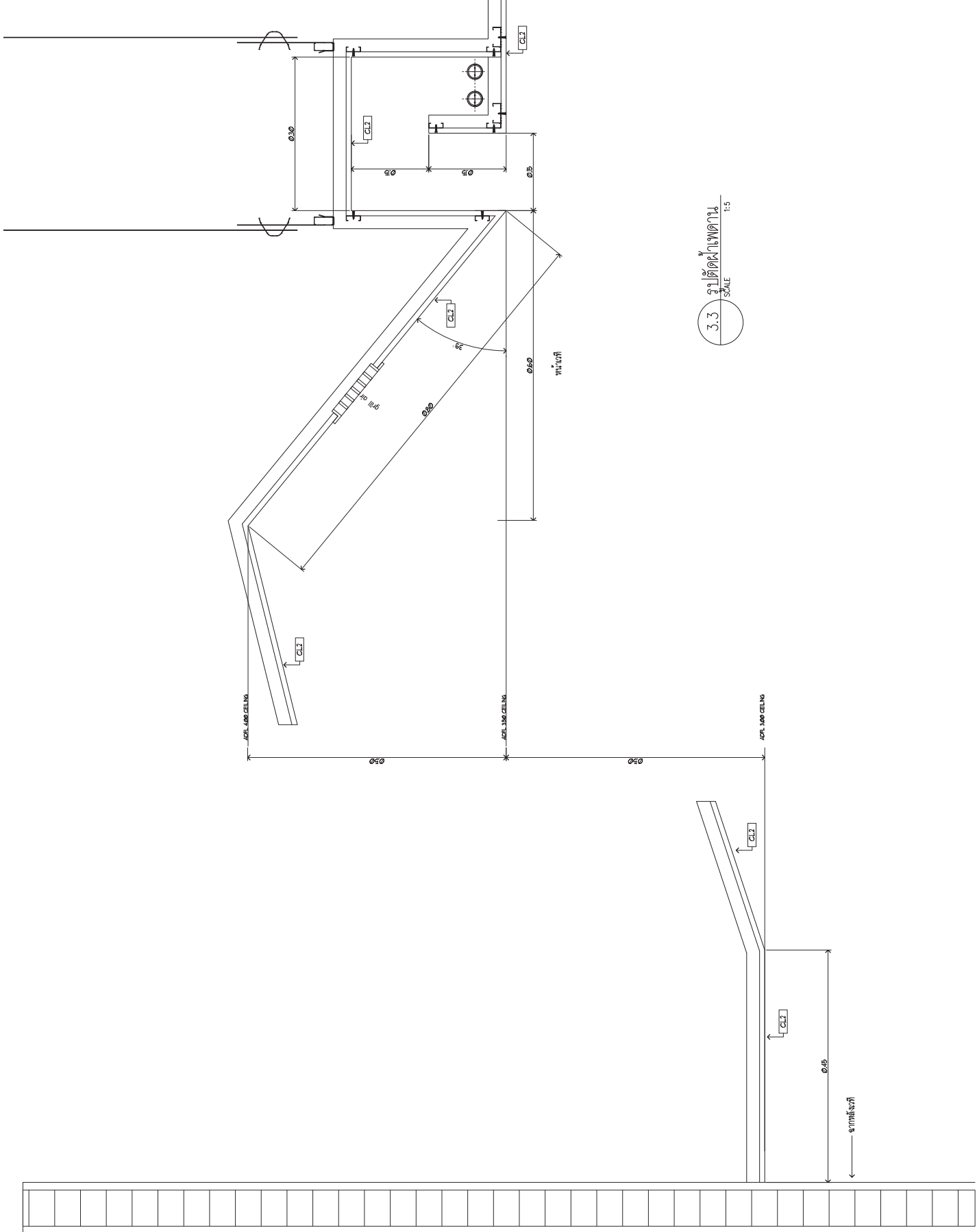



บริษัท วิศวกรที่ปรึกษาและวิศวกรรม จำกัด
 102 ถนนสุขุมวิท กรุงเทพมหานคร
 เขตสาทร กรุงเทพฯ 10120
 โทรศัพท์ 02-2873531 - 4
 โทรสาร 02-2859572

PROJECT:

โครงการก่อสร้างอาคารสำนักงาน
 และอเนกประสงค์ในเขตเมืองใหม่
 ณ ตำบลสวนหลวง กรุงเทพมหานคร

LOCATION:

ท่าอากาศยานเชียงใหม่

REGISTER OF

ARCHITECTS & ENGINEERS

PLANNERS:

ARCHITECT:

REGISTERED ARCHITECT NO. 2090

STRUCTURAL ENGINEERS:

REGISTERED ENGINEER NO. 5012

REGISTERED ENGINEER NO. 6006

ELECTRICAL ENGINEERS:

REGISTERED ENGINEER NO. 5199

REGISTERED ENGINEER NO. 5391

MECHANICAL ENGINEERS:

REGISTERED ENGINEER NO. 17222

SANITARY ENGINEERS:

SERVICES TECHNICAL:

DRAWING:

ENGINEER NO. 4.1

REVISION

NO. DATE DESCRIPTION REMARK

DRAWING NO. OA8-19

CHECKED BY

REGISTERED ARCHITECT

APPROVED BY

REGISTERED ARCHITECT

SCALE:

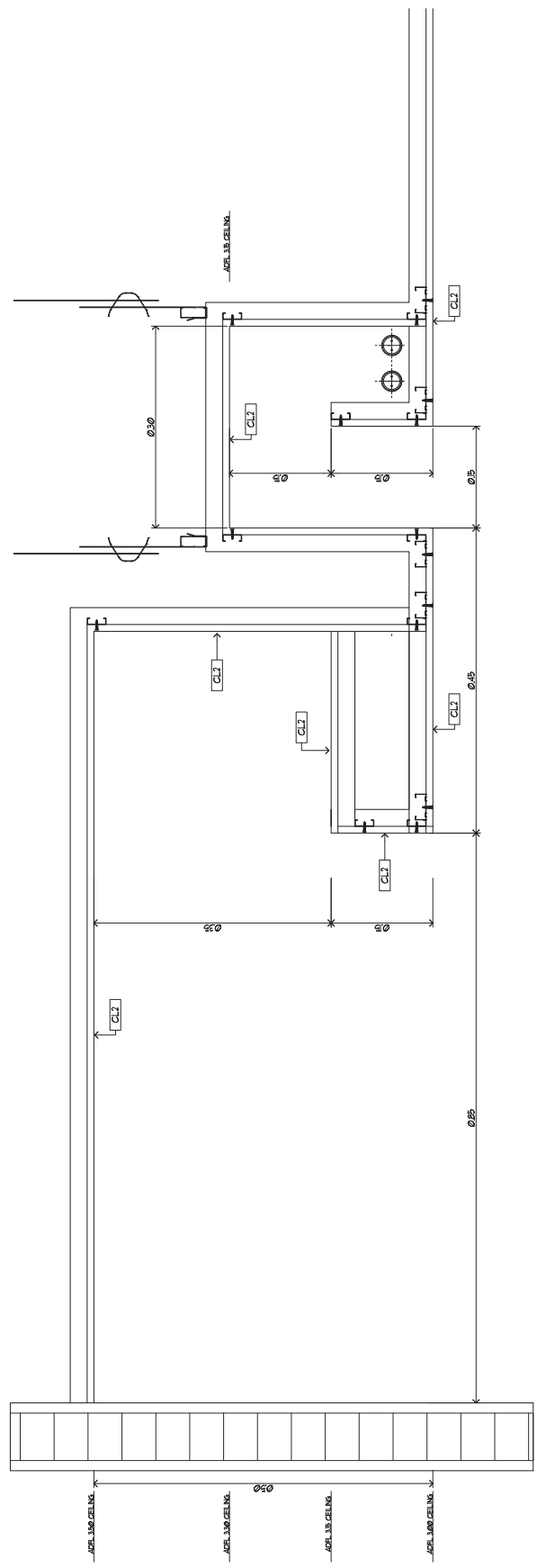

รูปตัดหน้าเสา 4.1
 1:5 SCALE



บริษัท วิศวกรที่ปรึกษาอากาศยาน จำกัด
 102 ถนนสุขุมวิท แขวงคลองเตย
 เขตวัฒนา กรุงเทพมหานคร 10120
 โทรศัพท์ 02-2873531 - 4
 โทรสาร 02-2858572

PROJECT:

โครงการสร้างอาคารสำนักงาน
 และอู่จอดอากาศยานเชิงพาณิชย์
 ณ ตำบลนครปฐมจังหวัดนครปฐม

LOCATION:

ท่าอากาศยานเชียงใหม่

REGISTER OF ARCHITECTS & ENGINEERS AUTHORIZED SIGNATURE

PLANNERS:

ARCHITECT:

นายวิชาญ นิลธำรง ธี.2090

STRUCTURAL ENGINEERS:

นายวิชาญ นิลธำรง ธี.5012

นายสุวิทย์ นิลธำรง ธี.6006

ELECTRICAL ENGINEERS:

นายวิชาญ นิลธำรง ธี.5399

นายสุวิทย์ นิลธำรง ธี.5391

MECHANICAL ENGINEERS:

นายวิชาญ นิลธำรง ธี.1722

SANITARY ENGINEERS:

SURVEY TECHNICAL:

DRAWING:

รูปตัดหน้างาน 4.2

REVISION:

NO. DATE DESCRIPTION REMARK

NO. DATE DESCRIPTION REMARK

NO. DATE DESCRIPTION REMARK

NO. DATE DESCRIPTION REMARK

NO. DATE DESCRIPTION REMARK

NO. DATE DESCRIPTION REMARK

NO. DATE DESCRIPTION REMARK

NO. DATE DESCRIPTION REMARK

NO. DATE DESCRIPTION REMARK

NO. DATE DESCRIPTION REMARK

NO. DATE DESCRIPTION REMARK

NO. DATE DESCRIPTION REMARK

NO. DATE DESCRIPTION REMARK

NO. DATE DESCRIPTION REMARK

NO. DATE DESCRIPTION REMARK

NO. DATE DESCRIPTION REMARK

NO. DATE DESCRIPTION REMARK

NO. DATE DESCRIPTION REMARK

NO. DATE DESCRIPTION REMARK

NO. DATE DESCRIPTION REMARK

NO. DATE DESCRIPTION REMARK

NO. DATE DESCRIPTION REMARK

DRAWING NO. OA8-20

CHECKED BY นายวิชาญ นิลธำรง

APPROVED BY นายวิชาญ นิลธำรง

SCALE: 1:5

รูปตัดหน้างาน 4.2
 SCALE: 1:5

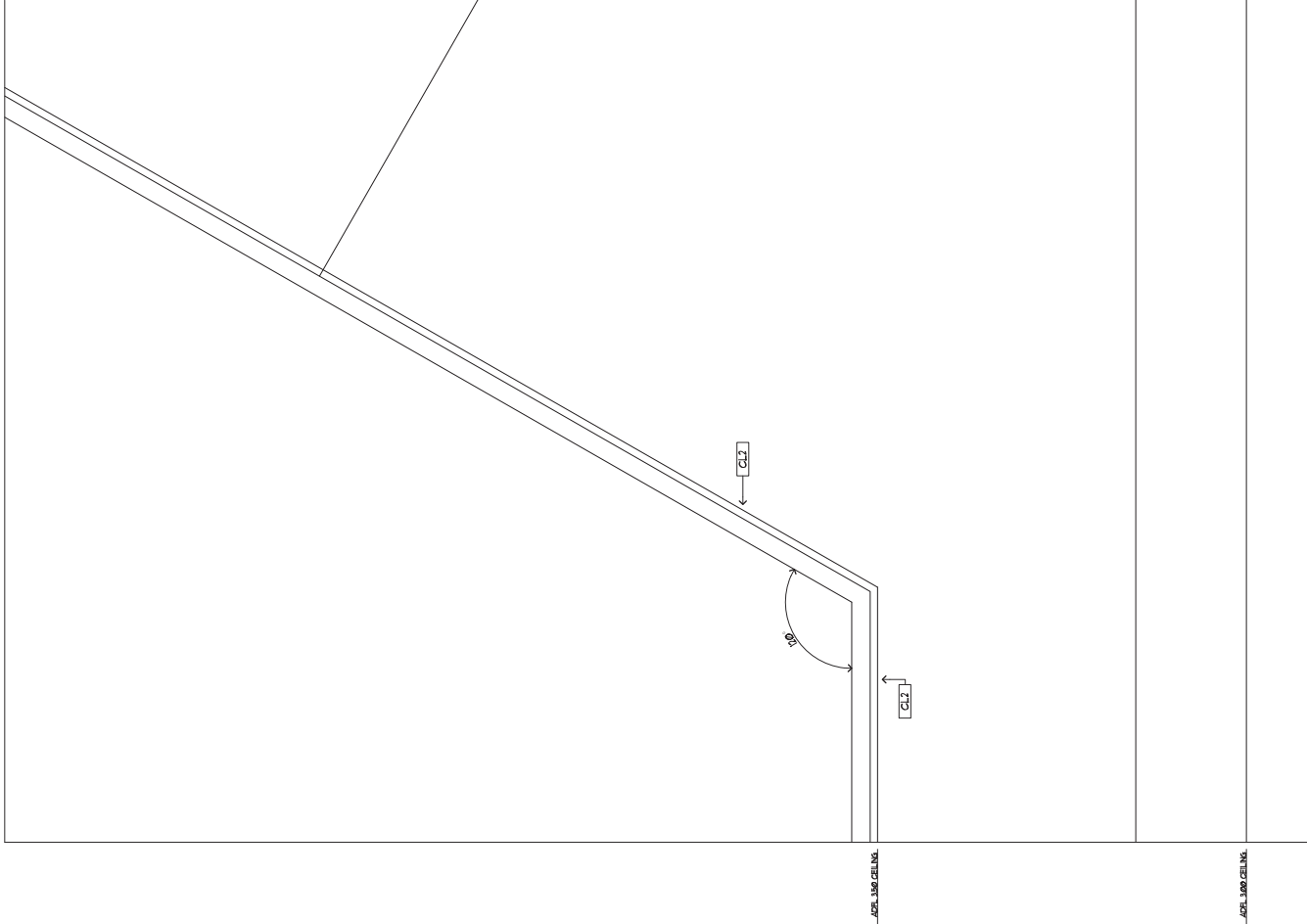

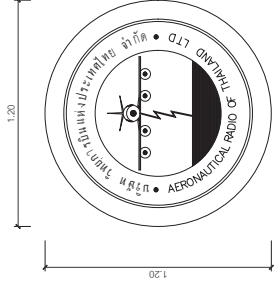
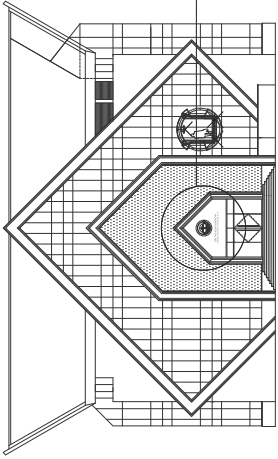

บริษัท วิทยุการบินแห่งประเทศไทย จำกัด
AERONAUTICAL RADIO OF THAILAND LTD.

0.15
0.15
0.15

แบบขยายป้ายสแตนเลส 1

SCALE 1:10

ทำด้วยสแตนเลส
(STAINLESS STEEL MIRROR)
ขนาด 304 มม. x 2 มม.
ตัวอักษรหนา 5 มม.

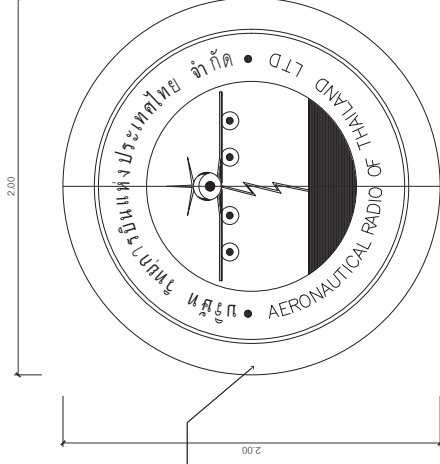
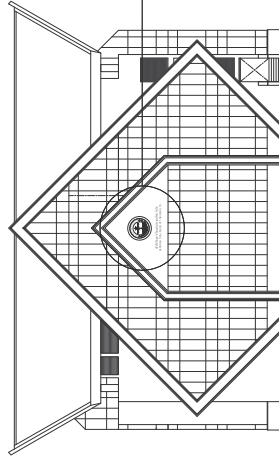

บริษัท วิทยุการบินแห่งประเทศไทย จำกัด
AERONAUTICAL RADIO OF THAILAND LTD.

0.20
0.20
0.20

แบบขยายป้ายสแตนเลส 2

SCALE 1:10

ทำด้วยสแตนเลส
(STAINLESS STEEL MIRROR)
ขนาด 304 มม. x 2 มม.
ตัวอักษรหนา 5 มม.



บริษัท วิทยุการบินแห่งประเทศไทย จำกัด
102 ถนนพหลโยธิน กรุงเทพมหานคร 10120
โทรศัพท์ 02-2873531 - 4
โทรสาร 02-2859572

PROJECT:

โครงการสร้างอาคารสำนักงาน
และอู่เก็บอากาศยานเชิงพาณิชย์
ณ ศูนย์ควบคุมการบินเชียงใหม่

LOCATION:

ท่าอากาศยานเชียงใหม่

REGISTER OF

ARCHITECTS & ENGINEERS

PLANNERS:

ARCHITECT:

นายวิชาญ วัฒนวิกรม 081-2596

STRUCTURAL ENGINEERS:

นายวิชาญ วัฒนวิกรม 081-5012

นายสุเชาวน์ วัชรกุล 081-6006

ELECTRICAL ENGINEERS:

นายวิชาญ วัฒนวิกรม 081-5309

นายเชษฐ์ วัชรกุล 081-5301

MECHANICAL ENGINEERS:

นายวิชาญ วัฒนวิกรม 081-1722

SAFETY ENGINEERS:

SAFETY TECHNICAL:

DRAWING:

แบบขยายป้ายสแตนเลส

REVISION

NO. DATE DESCRIPTION REMARK

DRAWING NO. OA9-01

DRAWING TOTAL

CHECKED BY: นายวิชาญ วัฒนวิกรม

APPROVED BY: นายวิชาญ วัฒนวิกรม

SCALE: