

คุณสมบัติผู้เสนอราคา

๑. มีความสามารถตามกฎหมาย
๒. ไม่เป็นบุคคลล้มละลาย
๓. ไม่อยู่ระหว่างเลิกกิจการ
๔. ไม่เป็นบุคคลซึ่งอยู่ระหว่างถูกระงับการยื่นข้อเสนอหรือทำสัญญากับหน่วยงานของรัฐไว้ชั่วคราว เนื่องจากเป็นผู้ที่ไม่ผ่านเกณฑ์การประเมินผลการปฏิบัติงานของผู้ประกอบการตามระเบียบที่รัฐมนตรีว่าการกระทรวงการคลังกำหนดตามที่ประกาศเผยแพร่ในระบบเครือข่ายสารสนเทศของกรมบัญชีกลาง
๕. ไม่เป็นบุคคลซึ่งถูกระบุชื่อไว้ในบัญชีรายชื่อผู้ทำงาน และได้แจ้งเวียนชื่อให้เป็นผู้ทำงานของหน่วยงานของรัฐในระบบเครือข่ายสารสนเทศของกรมบัญชีกลาง ซึ่งรวมถึงนิติบุคคลที่ผู้ทำงานเป็นหุ้นส่วนผู้จัดการ กรรมการผู้จัดการ ผู้บริหาร ผู้มีอำนาจในการดำเนินงานในกิจการของนิติบุคคลนั้นด้วย
๖. มีคุณสมบัติและไม่มีลักษณะต้องห้ามตามที่คณะกรรมการนโยบายการจัดซื้อจัดจ้างและการบริหารพัสดุภาครัฐกำหนดในราชกิจจานุเบกษา
๗. เป็นนิติบุคคล ผู้มีอาชีพรับจ้างงานที่ประกวดราคาอิเล็กทรอนิกส์ดังกล่าว
๘. ไม่เป็นผู้มีผลประโยชน์ร่วมกันกับผู้เสนอราคารายอื่นที่เข้ายื่นข้อเสนอให้แก่ บวท. ณ วันประกาศประกวดราคาอิเล็กทรอนิกส์ หรือไม่เป็นผู้กระทำการอันเป็นการขัดขวางการแข่งขันราคาอย่างเป็นธรรม ในการประกวดราคาอิเล็กทรอนิกส์ครั้งนี้
๙. ไม่เป็นผู้ได้รับเอกสิทธิ์หรือความคุ้มกัน ซึ่งอาจปฏิเสธไม่ยอมขึ้นศาลไทยเว้นแต่รัฐบาล ของผู้ยื่นข้อเสนอได้มีคำสั่งให้สละเอกสิทธิ์และความคุ้มกันเช่นนั้น
๑๐. ผู้ยื่นข้อเสนอต้องลงทะเบียนในระบบจัดซื้อจัดจ้างภาครัฐด้วยอิเล็กทรอนิกส์ (Electronic Government Procurement: e-GP) กรมบัญชีกลาง
๑๑. ผู้ยื่นข้อเสนอต้องไม่มีพนักงาน บวท.เป็นผู้จัดการ หุ้นส่วนผู้จัดการ กรรมการผู้จัดการ ผู้บริหาร ผู้มีอำนาจในการดำเนินงานในกิจการของนิติบุคคล เป็นหุ้นส่วนในห้างหุ้นส่วนสามัญ หรือห้างหุ้นส่วนจำกัด เป็นผู้ถือหุ้นรายใหญ่ในบริษัท จำกัด หรือบริษัทจำกัดมหาชน หรือเป็นที่ปรึกษาของกิจการนั้น
- ผู้ยื่นข้อเสนอซึ่งได้รับคัดเลือกเป็นคู่สัญญาต้องลงทะเบียนในระบบจัดซื้อจัดจ้างภาครัฐ ด้วยอิเล็กทรอนิกส์ (Electronic Government Procurement : e-GP) ของกรมบัญชีกลาง ตามที่คณะกรรมการ ป.ป.ช. กำหนด
๑๒. ผู้เสนอราคาต้องมีโรงงานซึ่งได้รับอนุญาตประกอบกิจการโรงงาน (รง.๔) ประเภทกิจการเครื่องเรือนของกรมโรงงานอุตสาหกรรม กระทรวงอุตสาหกรรม
๑๓. ผู้เสนอราคาต้องมีผลงานการผลิต และติดตั้งเฟอร์นิเจอร์หรือครุภัณฑ์ ประเภทเดียวกับงานที่ประกวดราคาจ้างในวงเงินไม่น้อยกว่า ๕,๘๐๐,๐๐๐.-บาท (ห้าล้านแปดแสนบาทถ้วน) และเป็นผลงานที่เป็นคู่สัญญาโดยตรงกับหน่วยงานของรัฐ หรือหน่วยงานเอกชนที่ บวท. เชื้อถือ

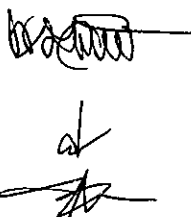

กำรดำเนนการก่อนการส่งมอบ

ก่อนการส่งมอบจริงผู้เสนอราคาที่ได้รับการคัดเลือกจะต้องขึ้นแบบตัวอย่างจริง และนำส่งเฟอร์นิเจอร์ลอยตัว ทุกรายการ พร้อมรูปถ่าย ให้คณะกรรมการตรวจรับพัสดุตรวจสอบรูปแบบ ขนาด และวัสดุ ที่อาคารสโมสร โรงยิม ศูนย์ควบคุม การบินเชียงใหม่ อย่างละ ๑ ชุด ภายใน ๓๐ วัน นับแต่วันลงนามในสัญญา และคณะกรรมการตรวจรับพัสดุจะทำการตรวจสอบ โดยใช้เวลา ๓ วันทำการ คณะกรรมการฯ จะเป็นผู้อนุมัติในแบบที่ถูกต้อง หากพบว่าเฟอร์นิเจอร์รายการใด มีรูปแบบ วัสดุ และขนาดไม่เป็นไปตามที่ บวท. กำหนด ผู้รับจ้างจะต้องจัดทำเฟอร์นิเจอร์ชุดใหม่ที่มีรูปแบบ วัสดุ และขนาดที่ถูกต้องมาเปลี่ยน ทดแทน ภายใน ๑๕ วัน เมื่อพ้นกำหนดนี้ บวท. จะเริ่มนับวันในการส่งมอบเฟอร์นิเจอร์ โดยผู้รับจ้างจะต้องส่งมอบเฟอร์นิเจอร์ ทั้งหมดภายใน ๑๘๐ วัน นับแต่วันที่ บวท. แจ้งเป็นลายลักษณ์อักษร โดยผู้รับจ้างยังต้องส่งตัวอย่างเฟอร์นิเจอร์ที่มีรูปแบบ วัสดุ และขนาดตามที่ บวท. กำหนดมาให้คณะกรรมการฯ ตรวจสอบให้ครบทุกรายการ (ทั้งนี้การตัดสินใจของคณะกรรมการตรวจรับพัสดุถือว่าสิ้นสุด)

ในการจัดส่งเฟอร์นิเจอร์ดังกล่าวข้างต้นผู้รับจ้างจะต้องดำเนินการดังนี้

ผู้รับจ้างต้องจัดส่งแผนการส่งมอบงานให้กับผู้ว่าจ้างเป็นลายลักษณ์อักษร ก่อนวันส่งมอบจริงไม่น้อยกว่า ๑๕ วันทำการ เพื่อตรวจสอบ และจัดเตรียมความพร้อมด้านสถานที่ โดยจะต้องทำแผนระยะเวลาการขนย้ายเฟอร์นิเจอร์ชุด เก่า ลงมาในสถานที่ที่กำหนด ก่อนนำเฟอร์นิเจอร์ชุดใหม่เข้าใช้งานสถานที่ระบุโดยเฟอร์นิเจอร์ที่จัดทำขึ้นจะต้องมีรูปแบบ และขนาดตามที่ บวท. กำหนด และจะต้องเป็นของใหม่ ไม่เคยผ่านการใช้งานมาก่อน

การส่งมอบงาน

๑.เฟอร์นิเจอร์ที่จัดทำจะต้องมีรูปแบบตามที่ บวท.กำหนด และจัดส่งตามสถานที่ดังนี้

๑.เฟอร์นิเจอร์ สำหรับบ้านพักรับรองกาแล บ้านพักรับรองแม่สา บ้านพักพนักงานศูนย์ควบคุมการบินเชียงใหม่ จำนวน ๑๕ รายการ ดังนี้

- ๑.โซฟา ๓ ที่นั่ง จำนวน ๕๐ ชุด (หลังละ ๑ ชุด สำหรับบ้านพักพนักงาน ฟ้ามุ่ย ๑๐ หลัง, อ่างกา ๑๐ หลัง, บ่อสร้าง ๑๐ หลัง, ลายทอ ๑๐ หลัง, สันทราย ๑๐ หลัง)
- ๒.โต๊ะข้างโซฟา จำนวน ๑๐๐ ตัว (หลังละ ๒ ตัว สำหรับบ้านพักพนักงานฟ้ามุ่ย ๑๐หลัง,อ่างกา ๑๐ หลัง, บ่อสร้าง ๑๐ หลัง, ลายทอ ๑๐ หลัง, สันทราย ๑๐ หลัง)
- ๓.ตู้วางทีวี จำนวน ๕๐ ตัว (หลังละ ๑ ตัว สำหรับบ้านพักพนักงาน ฟ้ามุ่ย ๑๐ หลัง, อ่างกา ๑๐ หลัง, บ่อสร้าง ๑๐ หลัง, ลายทอ ๑๐ หลัง, สันทราย ๑๐ หลัง)
- ๔.โต๊ะรับประทานอาหารพร้อมเก้าอี้ ๖ ตัว จำนวน ๕๐ ชุด (หลังละ ๑ ชุด สำหรับบ้านพักพนักงาน ฟ้ามุ่ย ๑๐ หลัง,อ่างกา ๑๐ หลัง,บ่อสร้าง ๑๐ หลัง,ลายทอ ๑๐ หลัง,สันทราย ๑๐ หลัง)
- ๕.ตู้ลอยห้องครัว จำนวน ๕๐ ชุด สำหรับบ้านพักพนักงาน (หลังละ ๑ ชุด สำหรับบ้านพักพนักงาน ฟ้ามุ่ย ๑๐ หลัง, อ่างกา ๑๐ หลัง,บ่อสร้าง ๑๐ หลัง,ลายทอ ๑๐ หลัง,สันทราย ๑๐ หลัง)
- ๖.เตียงนอน ๖ ฟุต จำนวน ๕๐ ชุด (หลังละ ๑ ชุด สำหรับบ้านพักพนักงาน ฟ้ามุ่ย ๑๐ หลัง, อ่างกา ๑๐ หลัง, บ่อสร้าง ๑๐ หลัง ,ลายทอ ๑๐ หลัง ,สันทราย ๑๐ หลัง)
- ๗.โต๊ะข้างเตียง จำนวน ๑๐๐ ชุด (หลังละ ๒ ตัว สำหรับบ้านพักพนักงานฟ้ามุ่ย ๑๐ หลัง, อ่างกา ๑๐ หลัง, บ่อสร้าง ๑๐ หลัง, ลายทอ ๑๐ หลัง, สันทราย ๑๐ หลัง)
- ๘.ตู้เสื้อผ้า ๓ บาน จำนวน ๕๐ ชุด (หลังละ ๑ ชุด สำหรับบ้านพักพนักงาน ฟ้ามุ่ย ๑๐, หลัง อ่างกา ๑๐ หลัง, บ่อสร้าง ๑๐ หลัง, ลายทอ ๑๐ หลัง, สันทราย ๑๐ หลัง)
- ๙.มู่ลี่ห้องครัว จำนวน ๕๐ ชุด (หลังละ ๑ ชุด สำหรับบ้านพักพนักงาน ฟ้ามุ่ย ๑๐ หลัง, อ่างกา ๑๐ หลัง ,บ่อสร้าง ๑๐ หลัง ,ลายทอ ๑๐ หลัง, สันทราย ๑๐ หลัง)
- ๑๐.ชุดโซฟารับแขก จำนวน ๔ ชุด (หลังละ ๑ ชุด สำหรับบ้านพักรับรองกาแล ๑๐๒-๑๐๔,บ้านพักรับรองแม่สา ๒๐๙)
- ๑๑.โต๊ะรับประทานอาหาร พร้อมเก้าอี้ ๖ ตัว จำนวน ๔ ชุด (หลังละ ๑ ชุด สำหรับ บ้านพักรับรองกาแล ๑๐๒-๑๐๔) บ้านพักรับรองแม่สา ๒๐๙ จำนวน ๑ ชุด

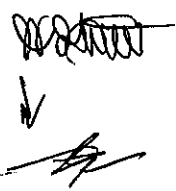

๑๒.ตู้วางทีวี จำนวน ๕ ตู้ (หลังละ ๑ ตู้ สำหรับบ้านพักรับรองแม่สา ๒๐๖ -๒๑๐)

๑๓.เตียง ๔ ฟุต จำนวน ๕ ชุด (๒ ชุด สำหรับบ้านกาแล ๑๐๑ , ๒ ชุดสำหรับกาแล ๑๐๒, ๒ ชุด สำหรับ

กาแล ๑๐๓

๑๔.เตียง ๖ ฟุต จำนวน ๕ ชุด (หลังละ ๑ ชุด สำหรับบ้านพักรับรองกาแล ๑๐๑-๑๐๔)

๑๕.ม้านั่งปลายเตียง จำนวน ๔ ชุด (สำหรับบ้านพักรับรองกาแล ๑๐๑-๑๐๔)

๒.ตู้เก็บอุปกรณ์ในห้องครัว จำนวน ๑๒๐ ชุด สำหรับบ้านพักพนักงานอังกา และบ้านพักพนักงานฟ้ามุย ศูนย์ควบคุมการบินเชียงใหม่

๓.จัดส่งเฟอร์นิเจอร์ สำหรับบ้านพักพนักงานหมุนเวียนและบ้านพักรับรอง หอบังคับการบินเชียงราย หอบังคับการบินลำปาง และหอบังคับการบินแม่ฮ่องสอน ดังนี้

-สำหรับหอบังคับการบินเชียงราย จัดส่ง ณ บ้านพักพนักงานหมุนเวียน และบ้านพักรับรอง จำนวน ๗ หลัง ตามรายละเอียดดังนี้

- | | |
|---|-------------|
| ๑. ตู้เสื้อผ้า ๒ บาน | จำนวน ๗ ตู้ |
| ๒. โต๊ะเครื่องแป้งพร้อมเก้าอี้ | จำนวน ๗ ชุด |
| ๓. โซฟา ๓ ที่นั่งพร้อมโต๊ะกลาง | จำนวน ๗ ชุด |
| ๔. โต๊ะรับประทานอาหารพร้อมเก้าอี้ ๔ ตัว | จำนวน ๗ ชุด |
| ๕. ตู้วางทีวี | จำนวน ๗ ชุด |

-สำหรับหอบังคับการบินลำปาง จัดส่ง ณ บ้านพักพนักงานหมุนเวียน และบ้านพักรับรอง จำนวน ๗ หลัง ตามรายละเอียดดังนี้

- | | |
|---|-------------|
| ๑. ตู้เสื้อผ้า ๒ บาน | จำนวน ๗ ตู้ |
| ๒. โต๊ะเครื่องแป้งพร้อมเก้าอี้ | จำนวน ๗ ชุด |
| ๓. โซฟา ๓ ที่นั่งพร้อมโต๊ะกลาง | จำนวน ๗ ชุด |
| ๔. โต๊ะรับประทานอาหารพร้อมเก้าอี้ ๒ ตัว | จำนวน ๗ ชุด |
| ๕. เตียง ๖ ฟุต พร้อมที่นอน | จำนวน ๗ ชุด |

-สำหรับหอบังคับการบินแม่ฮ่องสอน (ชั้น ๑ ส่วนปรับปรุงใหม่) มีรายละเอียดดังนี้

- | | |
|---|-------------|
| ๑. ตู้เสื้อผ้า ๒ บาน | จำนวน ๔ ตู้ |
| ๒. โต๊ะเครื่องแป้งพร้อมเก้าอี้ | จำนวน ๔ ชุด |
| ๓. โซฟา ๓ ที่นั่งพร้อมโต๊ะกลาง | จำนวน ๔ ชุด |
| ๔. ตู้วางทีวี | จำนวน ๔ ชุด |
| ๕. โต๊ะรับประทานอาหารพร้อมเก้าอี้ ๒ ตัว | จำนวน ๔ ชุด |
| ๖. เตียง ๖ ฟุต พร้อมที่นอน | จำนวน ๔ ชุด |

และคณะกรรมการตรวจรับพัสดุ ได้ดำเนินการตรวจรับงานทั้งหมดเป็นที่เรียบร้อยแล้ว ซึ่งกำหนดแล้วเสร็จภายใน ๑๘๐ (ร้อยแปดสิบ) วัน นับถัดจากวันลงนามสัญญา

ในระหว่างการส่งมอบเฟอร์นิเจอร์ หากพบว่าเฟอร์นิเจอร์ที่นำมาส่งมอบ ไม่เป็นไปตามแบบ ชำรุด เสียหาย หรือบกพร่อง ด้วยเหตุใดๆ ก็ตาม หรือระหว่างการขนส่ง ก่อนคณะกรรมการทำการตรวจรับพัสดุ ผู้รับจ้างจะต้องนำเฟอร์นิเจอร์ชุดใหม่มาเปลี่ยนให้ภายใน ๓๐ วันนับตั้งแต่วันที่ได้รับแจ้ง โดย บวท.จะทำเป็นหนังสือแจ้งเป็นลายลักษณ์อักษร

๔/ในการจัดส่ง...

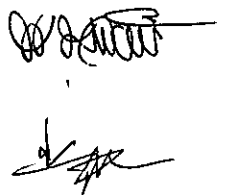

ในการจัดส่งเฟอร์นิเจอร์ดังกล่าวข้างต้นผู้รับจ้างจะต้องดำเนินการดังนี้

-ก่อนการส่งมอบจริงผู้เสนอราคาที่ได้รับการคัดเลือกจะต้องขึ้นแบบตัวอย่างจริง และนำส่งเฟอร์นิเจอร์ลอยตัว ทูกรายการ พร้อมรูปถ่าย ให้คณะกรรมการตรวจรับพัสดุตรวจสอบรูปแบบ ขนาด และวัสดุ ที่อาคารสโมสร โรงยิม ศูนย์ควบคุม การบินเชียงใหม่ อย่างละ ๑ ชุด ภายใน ๓๐ วัน นับแต่วันลงนามในสัญญา และคณะกรรมการตรวจรับพัสดุจะทำการตรวจสอบ โดยใช้เวลา ๓ วันทำการ คณะกรรมการฯ จะเป็นผู้อนุมัติในแบบที่ถูกต้อง หากพบว่าเฟอร์นิเจอร์รายการใด มีรูปแบบ วัสดุ และ ขนาดไม่เป็นไปตามที่ บวท. กำหนด ผู้รับจ้างจะต้องจัดทำเฟอร์นิเจอร์ชุดใหม่ที่มีรูปแบบ วัสดุ และขนาดที่ถูกต้องมาเปลี่ยน ทดแทน ภายใน ๑๕ วัน เมื่อพ้นกำหนดนี้ บวท. จะเริ่มนับวันในการส่งมอบเฟอร์นิเจอร์ โดยผู้รับจ้างจะต้องส่งมอบเฟอร์นิเจอร์ ทั้งหมดภายใน ๑๘๐ วัน นับแต่วันที่ บวท. แจ้งเป็นลายลักษณ์อักษร โดยผู้รับจ้างยังต้องส่งตัวอย่างเฟอร์นิเจอร์ที่มีรูปแบบ วัสดุ และขนาดตามที่ บวท. กำหนดมาให้คณะกรรมการฯ ตรวจสอบให้ครบทุกรายการ

(ทั้งนี้การตัดสินใจของคณะกรรมการตรวจรับพัสดุถือว่าสิ้นสุด)



-ต้องจัดส่งแผนการส่งมอบงานแต่ละที่ให้กับผู้ว่าจ้างเป็นลายลักษณ์อักษร ก่อนวันนำส่งมอบจริงไม่น้อยกว่า ๑๐ (สิบ) วันทำการ เพื่อตรวจสอบ และจัดเตรียมความพร้อมด้านสถานที่ โดยจะต้องทำแผนระยะเวลาการขนย้ายเฟอร์นิเจอร์ ชุดเก่าลงมาในสถานที่ที่กำหนด ก่อนนำเฟอร์นิเจอร์ชุดใหม่เข้าใช้งานสถานที่ระบุข้างต้น

-อาจมีการปรับเปลี่ยนสถานที่นำเฟอร์นิเจอร์ชุดใหม่เข้าแต่ละสถานที่ได้ตามความเหมาะสม

การรับประกันความชำรุดบกพร่อง

ผู้เสนอราคาที่ได้รับการคัดเลือก และลงนามสัญญากับ บวท.แล้ว จะต้องรับประกันความชำรุดบกพร่องของ สิ่งของตามสัญญานี้เป็นเวลา ๑ (หนึ่ง) ปี นับจากวันที่ได้รับมอบ จากคณะกรรมการตรวจรับพัสดุ โดยออกหนังสือรับรองการ บริการหลังการขาย แผนการบำรุงรักษา การซ่อมหรือการเปลี่ยนอะไหล่สำรองไว้ในระยะเวลา ๑ ปี หลังจากส่งมอบพัสดุ เรียบร้อยแล้ว

หลักเกณฑ์การพิจารณาคัดเลือกใช้ เกณฑ์ราคาโดยพิจารณาจากราคาต่ำสุด และเป็นราคารวมค่าขนส่ง ภาษี และค่าใช้จ่าย อื่นๆ ที่เกิดขึ้นทั้งหมดเรียบร้อยแล้ว

↓

ในส่วนของส่งมอบเฟอร์นิเจอร์บ้านพักพนักงานหอबंधการบินเชียงราย ลำปาง และแม่ฮ่องสอนจะต้องดำเนินการขนย้ายเฟอร์นิเจอร์ชุดเดิมก่อนการขนย้ายชุดใหม่ดังนี้

หอबंधการบินเชียงราย

สถานที่ตั้งเฟอร์นิเจอร์ชุดเดิม	สถานที่ย้ายเฟอร์นิเจอร์มาเก็บ	สถานที่เฟอร์นิเจอร์ใหม่
บ้าน 1 แม่กก	บ้านริมกก	บ้าน 1 แม่กก
บ้าน 2 แม่กรณ์	บ้านริมกก	บ้าน 2 แม่กรณ์
บ้าน 3 แม่คำ	บ้านริมกก	บ้าน 3 แม่คำ
บ้าน 4 แม่จัน	บ้านริมกก	บ้าน 4 แม่จัน
บ้าน 5 แม่ลาว	บ้านริมกก	บ้าน 5 แม่ลาว
บ้าน 6 แม่สาย	บ้านริมกก	บ้าน 6 แม่สาย
บ้าน 7 แม่สรวย	บ้านริมกก	บ้าน 7 แม่สรวย
บ้าน 8 ริมกก	-	-

หอबंधการบินลำปาง

สถานที่ตั้งเฟอร์นิเจอร์ชุดเดิม	สถานที่ย้ายเฟอร์นิเจอร์มาเก็บ	สถานที่เฟอร์นิเจอร์ใหม่
ชั้น 1 ห้องเล็ก 101	โรงรถอาคารหอबंधการบิน	ชั้น 1 ห้องเล็ก 101
ชั้น 1 ห้องเล็ก เซลลาค์ 102	โรงรถอาคารหอबंधการบิน	ชั้น 1 ห้องเล็ก เซลลาค์ 102
ชั้น 1 ห้องใหญ่ เซลลาค์ 103	โรงรถอาคารหอबंधการบิน	ชั้น 1 ห้องใหญ่ เซลลาค์ 103
ชั้น 2 ห้องเล็ก ห้างฉัตร 201	โรงรถอาคารหอबंधการบิน	ชั้น 2 ห้องเล็ก ห้างฉัตร 201
ชั้น 2 ห้องเล็ก ห้างฉัตร 202	โรงรถอาคารหอबंधการบิน	ชั้น 2 ห้องเล็ก ห้างฉัตร 202
ชั้น 2 ห้องเล็ก ห้างฉัตร 202	โรงรถอาคารหอबंधการบิน	ชั้น 2 ห้องเล็ก ห้างฉัตร 202
ชั้น 2 ห้องใหญ่ ห้างฉัตร 204	โรงรถอาคารหอबंधการบิน	ชั้น 2 ห้องใหญ่ ห้างฉัตร 204
ชั้น 3 ห้องเล็ก รัชฎา 301		-
ชั้น 3 ห้องเล็ก รัชฎา 302	-	-
ชั้น 3 ห้องใหญ่ รัชฎา 303	-	-
ชั้น 3 ห้องใหญ่ รัชฎา 304	-	-

(Handwritten signature and mark)

หอบังคับการบินแม่ฮ่องสอน

สถานที่ตั้งเฟอร์นิเจอร์ชุดเดิม	สถานที่ย้ายเฟอร์นิเจอร์มาเก็บ	สถานที่เฟอร์นิเจอร์ใหม่
บ้านบัวตอง 1	เรือนไม้ที่เก็บของ รพภ.	บ้านบัวตอง 1
บ้านบัวตอง 2	เรือนไม้ที่เก็บของ รพภ.	บ้านบัวตอง 2
บ้านบัวตอง 3	เรือนไม้ที่เก็บของ รพภ.	บ้านบัวตอง 3
บ้านบัวตอง 4	เรือนไม้ที่เก็บของ รพภ.	บ้านบัวตอง 4
บ้านสามหมอก 1	-	-
บ้านสามหมอก 2	-	-
บ้านสามหมอก 3	-	-
บ้านสามหมอก 4	-	-

[Handwritten signature]
d
[Handwritten signature]

ร่างขอบเขตงาน

(Terms of Reference : TOR)

งานจัดจ้างทำเฟอร์นิเจอร์ ๑๕ รายการ

สำหรับบ้านพักรับรอง และบ้านพักพนักงาน ศูนย์ควบคุมการบินเชียงใหม่
ตู้อุปกรณ์ครัว ๑๒๐ ชุด สำหรับบ้านพักพนักงาน ศูนย์ควบคุมการบินเชียงใหม่
เฟอร์นิเจอร์ ๗ รายการ สำหรับบ้านพักพนักงานหมุนเวียนหอบังคับการบินเชียงราย
หอบังคับการบินลำปาง และหอบังคับการบินแม่ฮ่องสอน

๑.ความเป็นมา

บริษัท วิทย์การบินแห่งประเทศไทย จำกัด ศูนย์ควบคุมการบินเชียงใหม่ มีความจำเป็นต้องจัดหาครุภัณฑ์ทดแทนของเดิมที่เสื่อมสภาพจากการใช้งานมานาน ทั้งนี้ครุภัณฑ์ที่จัดหานั้นเป็นครุภัณฑ์ที่มีคุณภาพ มีความทนทาน และมีรูปแบบที่สวยงามเรียบร้อย สำหรับใช้งาน ณ ศูนย์ควบคุมการบินเชียงใหม่ จำนวน ๑๕ รายการ และตู้อุปกรณ์ครัว ๑๒๐ ชุด พร้อมเฟอร์นิเจอร์หอบังคับการบินเชียงราย หอบังคับการบินลำปาง และหอบังคับการบินแม่ฮ่องสอน

โดยแบ่งเป็น

๑.เฟอร์นิเจอร์ สำหรับบ้านพักรับรองกาแล บ้านพักรับรองแม่สา บ้านพักพนักงาน ศูนย์ควบคุมการบินเชียงใหม่ จำนวน ๑๕ รายการ ดังนี้

๑.โซฟา ๓ ที่นั่ง จำนวน ๕๐ ชุด (หลังละ ๑ ชุด สำหรับบ้านพักพนักงาน สันทราย ๑๐ หลัง, ลายทอ ๑๐ หลัง, บ่อสร้าง ๑๐ หลัง, อ่างกา ๑๐ หลัง, ฟ้ามุ่ย ๑๐ หลัง)

๒.โต๊ะข้างโซฟา จำนวน ๑๐๐ ตัว (หลังละ ๒ ตัว สำหรับบ้านพักพนักงาน สันทราย ๑๐ หลัง, ลายทอ ๑๐ หลัง, บ่อสร้าง ๑๐ หลัง, อ่างกา ๑๐ หลัง, ฟ้ามุ่ย ๑๐ หลัง)

๓.ตู้วางทีวี จำนวน ๕๐ ตัว (หลังละ ๑ ตัว สำหรับบ้านพักพนักงาน สันทราย ๑๐ หลัง, ลายทอ ๑๐ หลัง, บ่อสร้าง ๑๐ หลัง, อ่างกา ๑๐ หลัง, ฟ้ามุ่ย ๑๐ หลัง)

๔.โต๊ะรับประทานอาหารพร้อมเก้าอี้ ๖ ตัว จำนวน ๕๐ ชุด (หลังละ ๑ ชุด สำหรับบ้านพักพนักงาน สันทราย ๑๐ หลัง, ลายทอ ๑๐ หลัง, บ่อสร้าง ๑๐ หลัง, อ่างกา ๑๐ หลัง, ฟ้ามุ่ย ๑๐ หลัง)

๕.ตู้ลอยห้องครัว จำนวน ๕๐ ชุด สำหรับบ้านพักพนักงาน (หลังละ ๑ ชุดสำหรับบ้านพักพนักงาน สันทราย ๑๐ หลัง, ลายทอ ๑๐ หลัง, บ่อสร้าง ๑๐ หลัง, อ่างกา ๑๐ หลัง, ฟ้ามุ่ย ๑๐ หลัง)

๖.เตียงนอน ๖ ฟุต จำนวน ๕๐ ชุด (หลังละ ๑ ชุด สำหรับบ้านพักพนักงาน สันทราย ๑๐ หลัง, ลายทอ ๑๐ หลัง, บ่อสร้าง ๑๐ หลัง, อ่างกา ๑๐ หลัง, ฟ้ามุ่ย ๑๐ หลัง)

๗.โต๊ะข้างเตียง จำนวน ๑๐๐ ชุด (หลังละ ๒ ตัว สำหรับบ้านพักพนักงาน สันทราย ๑๐ หลัง, ลายทอ ๑๐ หลัง, บ่อสร้าง ๑๐ หลัง, อ่างกา ๑๐ หลัง, ฟ้ามุ่ย ๑๐ หลัง)

๘.ตู้เสื้อผ้า ๓ บาน จำนวน ๕๐ ชุด (หลังละ ๑ ชุด สำหรับบ้านพักพนักงาน สันทราย ๑๐ หลัง, ลายทอ ๑๐ หลัง, บ่อสร้าง ๑๐ หลัง, อ่างกา ๑๐ หลัง, ฟ้ามุ่ย ๑๐ หลัง)

๙.มู่ลี่ห้องครัว จำนวน ๕๐ ชุด (หลังละ ๑ ชุด สำหรับบ้านพักพนักงาน สันทราย ๑๐ หลัง, ลายทอ ๑๐ หลัง, บ่อสร้าง ๑๐ หลัง, อ่างกา ๑๐ หลัง, ฟ้ามุ่ย ๑๐ หลัง)

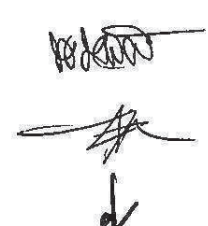

๑๐.ชุดโซฟารับแขก จำนวน ๔ ชุด (หลังละ ๑ ชุด สำหรับบ้านพักรับรองกาแล ๑๐๒-๑๐๔,บ้านพักรับรองแม่สา ๒๐๙)

๑๑.โต๊ะรับประทานอาหาร พร้อมเก้าอี้ ๖ ตัว จำนวน ๔ ชุด (หลังละ ๑ ชุด สำหรับบ้านพักรับรองกาแล ๑๐๒-๑๐๔) บ้านพักรับรองแม่สา ๒๐๙ จำนวน ๑ ชุด

๑๒.ตู้วางทีวี จำนวน ๕ ตู้ (หลังละ ๑ ตู้ สำหรับบ้านพักรับรองแม่สา ๒๐๖ -๒๑๐)

๑๓.เตียง ๔ ฟุต จำนวน ๕ ชุด (๑ ชุด สำหรับบ้านกาแล ๑๐๑ , ๒ ชุดสำหรับกาแล ๑๐๒, ๒ ชุด สำหรับกาแล ๑๐๓

๑๔.เตียง ๖ ฟุต จำนวน ๕ ชุด (หลังละ ๑ ชุด สำหรับบ้านพักรับรองกาแล ๑๐๑-๑๐๓ และ ๒ ชุด สำหรับกาแล ๑๐๔)

๑๕.ม้านั่งปลายเตียง จำนวน ๔ ชุด (สำหรับบ้านพักรับรองกาแล ๑๐๑-๑๐๔)

๒.ตู้เก็บอุปกรณ์ในห้องครัว จำนวน ๑๒๐ ชุด สำหรับบ้านพักพนักงาน ศูนย์ควบคุมการบินเชียงใหม่ สำหรับบ้านพักพนักงานอังกา ยูนิตละ ๖ ชุด ๑๐ ยูนิต จำนวน ๖๐ ชุด และบ้านพักพนักงานฟ้ามุ่ย ยูนิตละ ๖ ชุด ๑๐ ยูนิต จำนวน ๖๐ ยูนิต รวม ๑๒๐ ยูนิต

๓.เฟอร์นิเจอร์ ๗ รายการ สำหรับบ้านพักพนักงานหมุนเวียนหอบังคับการบินเชียงราย หอบังคับการบินลำปาง และหอบังคับการบินแม่ฮ่องสอน คือ

๑. ตู้เสื้อผ้า ๒ บาน	รวม ๑๘ ตู้
๒. โต๊ะเครื่องแป้งพร้อมเก้าอี้	รวม ๑๘ ชุด
๓. โซฟา ๓ ที่นั่งพร้อมโต๊ะกลาง	รวม ๑๘ ชุด
๔. โต๊ะรับประทานอาหารพร้อมเก้าอี้ ๔ ตัว	รวม ๗ ชุด
๕. ตู้วางทีวี	รวม ๑๑ ชุด
๖ โต๊ะรับประทานอาหารพร้อมเก้าอี้ ๒ ตัว	รวม ๑๑ ชุด
๗. เตียง ๖ ฟุต พร้อมที่นอน	รวม ๑๑ ชุด

(โดยแบ่งรายการจัดส่งดังนี้)

๓.๑ เฟอร์นิเจอร์บ้านพักพนักงานหมุนเวียน บ้านพักรับรอง หอบังคับการบินเชียงราย จำนวน ๗ หลังมีรายละเอียดดังนี้

๑. ตู้เสื้อผ้า ๒ บาน	จำนวน ๗ ตู้
๒. โต๊ะเครื่องแป้งพร้อมเก้าอี้	จำนวน ๗ ชุด
๓. โซฟา ๓ ที่นั่งพร้อมโต๊ะกลาง	จำนวน ๗ ชุด
๔. โต๊ะรับประทานอาหารพร้อมเก้าอี้ ๔ ตัว	จำนวน ๗ ชุด
๕. ตู้วางทีวี	จำนวน ๗ ชุด

๓.๒ เฟอร์นิเจอร์สำหรับบ้านพักพนักงานหมุนเวียน และบ้านพักรับรอง หอบังคับการบินลำปาง จำนวน ๗ หลัง มีรายละเอียดดังนี้

๑. ตู้เสื้อผ้า ๒ บาน	จำนวน ๗ ตู้
๒. โต๊ะเครื่องแป้งพร้อมเก้าอี้	จำนวน ๗ ชุด
๓. โซฟา ๓ ที่นั่งพร้อมโต๊ะกลาง	จำนวน ๗ ชุด
๔. โต๊ะรับประทานอาหารพร้อมเก้าอี้ ๒ ตัว	จำนวน ๗ ชุด
๕. เตียง ๖ ฟุต พร้อมที่นอน	จำนวน ๗ ชุด

๓.๓ เฟอร์นิเจอร์สำหรับหอบังคับการบินแม่ฮ่องสอน (ชั้น ๑ ส่วนปรับปรุงใหม่) มีรายละเอียดดังนี้

- | | |
|---|-------------|
| ๑. ตู้เสื้อผ้า ๒ บาน | จำนวน ๔ ตู้ |
| ๒. โต๊ะเครื่องแป้งพร้อมเก้าอี้ | จำนวน ๔ ชุด |
| ๓. โซฟา ๓ ที่นั่งพร้อมโต๊ะกลาง | จำนวน ๔ ชุด |
| ๔. ตู้วางทีวี | จำนวน ๔ ชุด |
| ๕. โต๊ะรับประทานอาหารพร้อมเก้าอี้ ๒ ตัว | จำนวน ๔ ชุด |
| ๖. เตียง ๖ ฟุต พร้อมที่นอน | จำนวน ๔ ชุด |

วัตถุประสงค์

๑. เพื่อทดแทนเฟอร์นิเจอร์ของเดิมที่ใช้มานาน และเสื่อมสภาพ สำหรับบ้านพักรับรอง และบ้านพักพนักงาน รวมถึงทดแทนตู้เก็บอุปกรณ์ครัว สำหรับบ้านพักพนักงานที่ยังค้างดำเนินการ จำนวน ๑๒๐ ชุด

๒. จัดหาเพิ่ม และทดแทนเฟอร์นิเจอร์เดิมสำหรับใช้งานบ้านพักพนักงานหมุนเวียนที่ได้ปรับปรุงใหม่ สำหรับบ้านที่มีอยู่เดิม และปรับปรุงเพิ่มเติมเพื่อให้เพียงพอกับการพักอาศัยของ หอบังคับการบินลำปาง หอบังคับการบินเชียงราย และส่วนที่ปรับปรุงใหม่บริเวณชั้น ๑ อาคารหอบังคับการบินแม่ฮ่องสอน ซึ่งไม่เคยมีมาก่อน

โดยมีรายละเอียดของรายการเฟอร์นิเจอร์ และรูปแบบตามที่กำหนดไว้ในเอกสารแนบ จำนวน ๑ ชุด



d



แบบเฟอร์นิเจอร์บ้านพักพนักงาน

รายละเอียด	รายการตามแบบรูป (หน้า)
๑.โซฟา ๓ ที่นั่ง ๕๐ ชุด (แบบพนักงาน 1)	1 - 2
๒.โต๊ะข้างโซฟา ๑๐๐ ตัว (แบบพนักงาน 2)	3
๓.ตู้วางทีวี ๕๐ ตัว (แบบพนักงาน 3)	4 - 5
๔.โต๊ะรับประทานอาหารพร้อมเก้าอี้ ๖ ตัว ๕๐ ชุด (แบบพนักงาน 4 และรับรอง 2)	6
๕.เตียง ๖ ฟุต ๕๐ หลัง (แบบพนักงาน 5)	7
๖.โต๊ะข้างเตียง ๑๐๐ ตัว (แบบพนักงาน 6)	8
๗. ตู้เสื้อผ้า ๓ บาน ๕๐ หลัง (แบบพนักงาน 7)	9
๘. มู่ลี่ห้องครัว ๕๐ ชุด (แบบพนักงาน 8)	10
๙.ตู้ลอยห้องครัว ๕๐ ชุด (แบบพนักงาน 9)	11 - 12
๑๐.แบบตู้ครัว	13 - 15

แบบเฟอร์นิเจอร์บ้านพักรับรอง กาแล และแม่สา

รายละเอียด	รายการตามแบบรูป (หน้า)
๑.โซฟารับแขก๓ที่นั่ง(แบบรับรอง 1) จำนวน ๔ ชุด (แบบรับรอง 1-2)และโต๊ะกลาง (แบบรับรอง 1.1 หน้า 18)	16 - 20 21
๒.โต๊ะรับประทานอาหารพร้อมเก้าอี้ ๖ ตัว จำนวน ๕ ชุด (แบบบ้านรับรอง 2.แบบเดียวกับแบบพนักงาน 4 หน้า 6)	22 - 23
๓.ตู้วางทีวี ๕ ตัว (แบบบ้านรับรอง 3 แบบเดียวกับรูปพนักงาน 3 หน้า 4)	24 25
๔.เตียง ๔ ฟุต ๕ หลัง (แบบรับรอง 4)	26 - 27
๕.เตียง ๖ ฟุต ๕ หลัง (แบบรับรอง 5)	
๖.ม้านั่งปลายเตียง ๔ ตัว (แบบรับรอง 6)	





โซฟา 3 ที่นั่ง
รายละเอียดและคุณลักษณะ



ลักษณะการใช้งาน

- โซฟา แบบ 3 ที่นั่ง พร้อมที่วางแขน หุ้มผ้าทั้งตัว (ไม่ปรับเอนนอน)

คุณลักษณะ

- ที่นั่ง+พนักพิง ภายในกรูด้วยฟองน้ำวิทยาศาสตร์หนาไม่ต่ำกว่า 2 นิ้ว ปรับแต่งขึ้นรูปทรงตามแบบของโซฟา หุ้มผ้าสีเรียบ โพลีเอสเตอร์ Polyester 100% น้ำหนักผ้า ไม่น้อยกว่า 200 กรัม / ตารางเมตร หรือดีกว่า
- รับน้ำหนักได้ไม่น้อยกว่า 100 กิโลกรัม

หมายเหตุ

- ขนาดโซฟาตามแบบ \pm 2 ซม.







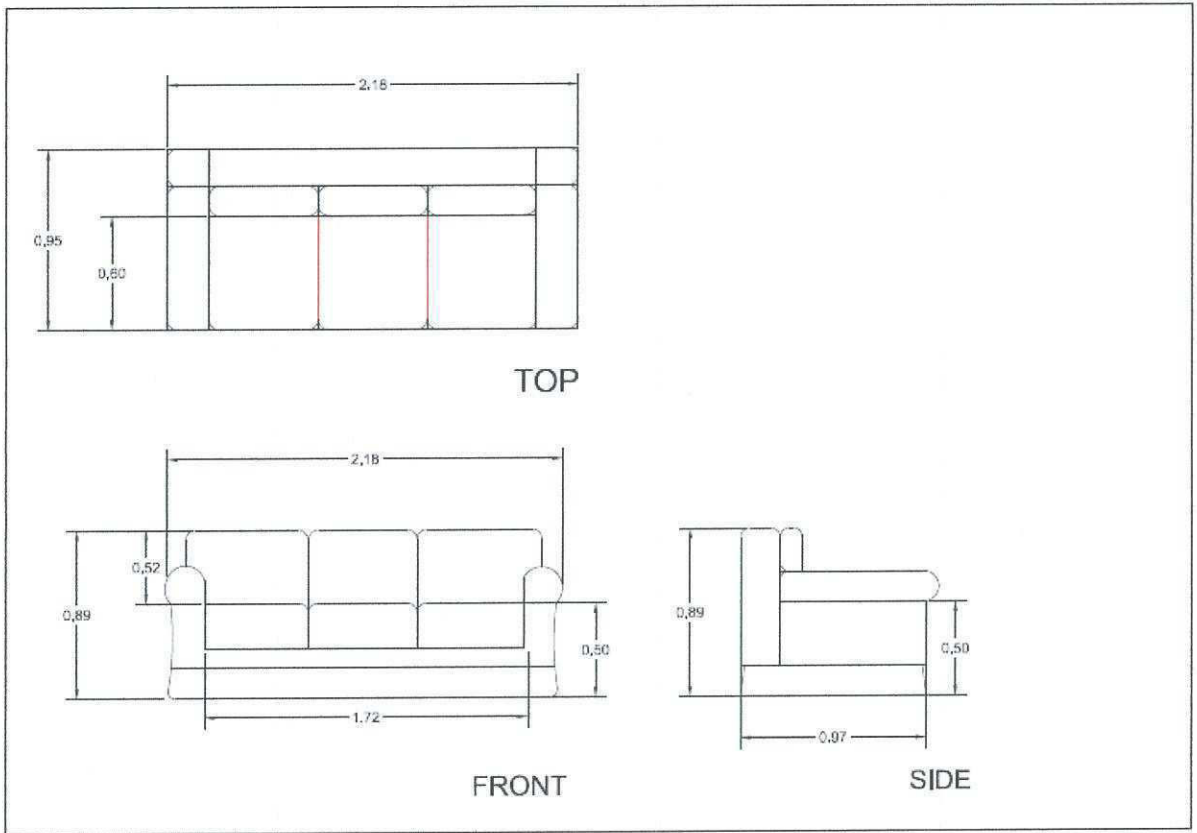

โครงสร้าง

- โครงสร้างตัวโซฟา เป็นโครงไม้เนื้อแข็ง ร่วมกับโครงเหล็ก
- โครงสร้างเบาะ และพนักพิง มีส่วนของสปริงโลหะ pocket spring ในการรับน้ำหนัก

Signature
↓
Signature

โต๊ะข้างโซฟา
รายละเอียดและคุณลักษณะ



ลักษณะการใช้งาน

- โต๊ะข้างโซฟาแบบมีลิ้นชัก

คุณลักษณะ

- โต๊ะข้างโซฟา มีช่องวางของเหนือลิ้นชักเก็บตามแบบ
- ขนาดกว้างไม่น้อยกว่า 60 ซม.
- ความลึก ไม่น้อยกว่า 40 ซม.
- ความสูง ไม่น้อยกว่า 48 ซม.
- ตู้เก็บของและหน้าบาน 1 ลิ้นชัก ตัดผิวไม้เส้นเหลี่ยม ขนาด 1x1 ซม. ตัดมือจับแบบปุ่ม หรือเทียบเท่าตามแบบ

โครงสร้าง

- โครงตู้ผลิตจากไม้จริงทาน้ำยากันปลวกกันมอดภายนอกปิดทับด้วยไม้อัดสี หนาไม่น้อยกว่า 4 มม. (ยกเว้นด้านหลัง) ภายในลิ้นชักกรุไม้อัดสี หนา 4 มม.
- ตัวตู้ทำสีย้อมไม้สีโอ๊คดำ หน้าบานตู้ผสมสีสัก เคลือบผิวด้วยแลคเกอร์แบบกึ่งเงากึ่งด้าน
- อุปกรณ์ Fitting ของ Hafele หรือเทียบเท่า

↓

ตู้วางทีวี
รายละเอียดและคุณลักษณะ

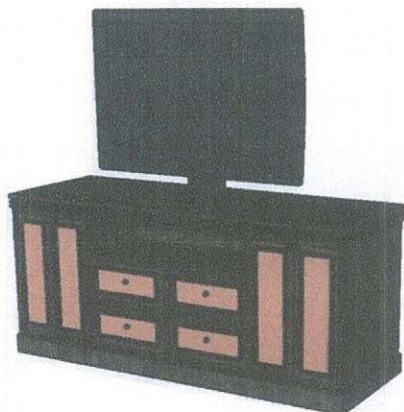

ลักษณะการใช้งาน

- ตู้วางทีวีขนาดใหญ่

คุณลักษณะ

- ตู้วางทีวีสำหรับวางทีวีและเก็บของได้
- ขนาดกว้างไม่น้อยกว่า 180 ซม.
- ความลึก ไม่น้อยกว่า 60 ซม.
- ความสูงไม่น้อยกว่า 80 ซม.
- ด้านบนสำหรับวางทีวี มีช่องวางอุปกรณ์เครื่องเล่น DVD ขนาด 15 x 60 ซม. เหนือช่องลิ้นชัก 4 ช่อง ตามแบบ พร้อมตู้บานเปิด-ปิดคู่ 2 บาน ติดคิ้วเส้นเหลี่ยม ขนาด 1x1 ซม. ตามแบบ
- หน้าบานตู้เป็นบานเปิด-ปิดคู่ และลิ้นชัก ติดมือจับแบบปุ่ม หรือเทียบเท่า

~~Handwritten signature~~
↓
Handwritten signature

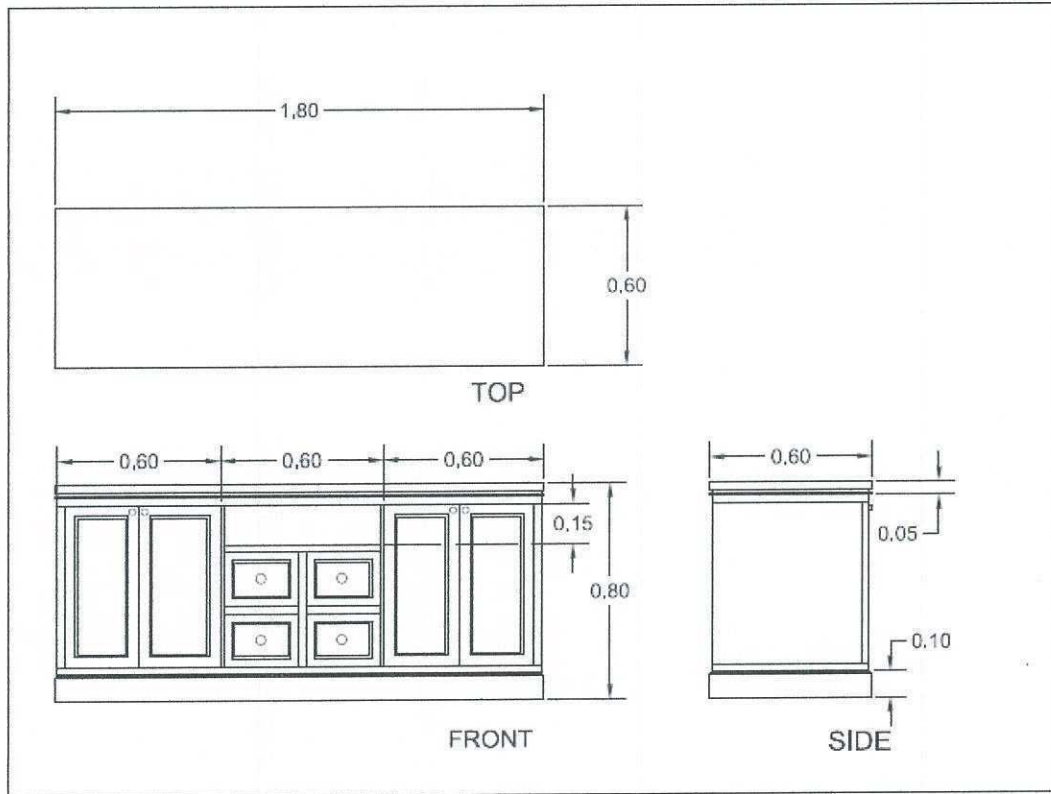

โครงสร้าง

- โครงตู้ผลิตจากไม้จริงทาน้ำยากันปลวกกันมอดภายนอกส่วนที่มองเห็นทั้งหมด(ยกเว้นด้านหลัง)กรุไม้อัดสักหนาไม่น้อยกว่า 4 มม.ภายในตู้ปิดทับด้วยไม้อัดยางหนาไม่น้อยกว่า 4 มม.
- ตัวตู้ทำสีย้อมไม้สีโอ๊คดำ หน้าบานตู้ผสมสีสัก เคลือบผิวด้วยแลคเกอร์แบบกึ่งเงากึ่งด้าน
- อุปกรณ์ Fitting ของ Hafele หรือเทียบเท่า

Handwritten signature
↓
Handwritten signature

โต๊ะอาหารพร้อมเก้าอี้
รายละเอียดและคุณลักษณะ



ลักษณะการใช้งาน

- โต๊ะและเก้าอี้เพื่อใช้รับประทานอาหาร

คุณลักษณะ

- โต๊ะอาหาร ขนาดไม่น้อยกว่า กว้าง 180 ซม. ลึก 110 ซม. สูง 75 ซม.
- ท็อปด้านบนโต๊ะ ปูทับด้วยกระจกดำ หนาไม่น้อยกว่า 4 มม. ปาดขอบ 45 องศา
- เก้าอี้อาหาร ด้านหน้าขนาดไม่น้อยกว่า 54 ซม. ความกว้างพนักพิงไม่น้อยกว่า 46 ซม. ลึก 60 ซม.
- เก้าอี้ ความสูงพื้นถึงที่นั่งไม่เกิน 45 ซม. ถึงพนักพิงไม่เกิน 100 ซม.
- ที่นั่ง+พนักพิง ภายในกรุด้วยฟองน้ำวิทยาศาสตร์หนาไม่ต่ำกว่า 2 นิ้ว ปรับแต่งขึ้นรูปทรงตามแบบของเก้าอี้
หุ้มผ้าสีเรียบ โพลีเอสเตอร์ Polyester 100% น้ำหนักผ้า ไม่น้อยกว่า 200 กรัม / ตารางเมตร หรือดีกว่า

โครงสร้าง

- โครงโต๊ะผลิตจากไม้เนื้อแข็ง พื้นโต๊ะด้านบน กรุด้วยไม้อัดสีหนาไม่น้อยกว่า 4 มม. ด้านล่างปิดทับด้วยไม้อัด ยางหนาไม่น้อยกว่า 4 มม.
- ตัวโต๊ะทาสีย้อมไม้สีโอ๊คดำทั้งตัว เคลือบผิวด้วยแลคเกอร์แบบกึ่งเงากึ่งด้าน
- ขาเก้าอี้ผลิตจากไม้เนื้อแข็งทาสีย้อมไม้สีโอ๊คดำ เคลือบผิวด้วยแลคเกอร์แบบกึ่งเงากึ่งด้าน

Handwritten signature and initials in blue ink, including a checkmark and a stylized signature.

เตียง 6 ฟุต
รายละเอียดและคุณลักษณะ



ลักษณะการใช้งาน

- เตียงนอน 6 ฟุต เพื่อการพักผ่อน

คุณลักษณะ

- เตียง 6 ฟุต ขนาดไม่น้อยกว่า กว้าง 190 ซม. ยาว 210 ซม. ความสูงรวมของพนักหัวเตียง 110 ซม. ความสูงของพนักปลายเตียงไม่เกิน 40 ซม. ความสูงจากพื้น ถึงพื้นเตียง (ไม่รวมฟูก) สูงไม่เกิน 30 ซม.
- หัวเตียง กรุด้วยฟองน้ำวิทยาศาสตร์หนาไม่ต่ำกว่า 2 นิ้ว ปรับแต่งขึ้นรูปทรงตามแบบของหัวเตียง หุ้มผ้าสีเรียบ โพลีเอสเตอร์ Polyester 100% น้ำหนักผ้า ไม่น้อยกว่า 200 กรัม / ตารางเมตร หรือดีกว่า
- ระบบคานเตียงใช้เหล็กสำเร็จรูป SMART TRUSS ปลอดภัย
- คานเหล็กขนาดไม่น้อยกว่า 45*75*0.75 มม.

โครงสร้างเตียง

- โครงผลิตจากไม้จริง ทาน้ำยากันปลวกกันมอด ปิดทับด้วยไม้อัดสัก หนาไม่น้อยกว่า 4 มม.
- พื้นเตียงปูด้วยไม้อัดยางหนา 10 มม.
- ด้านข้างเตียงโดยรอบทำลูกฟักยุบ
- ทาสีอะครีลิกสีโอ๊คดำ ทั้งหลังเคลือบผิวด้วยแลคเกอร์แบบกึ่งเงากึ่งด้าน

โต๊ะข้างเตียง
รายละเอียดและคุณลักษณะ

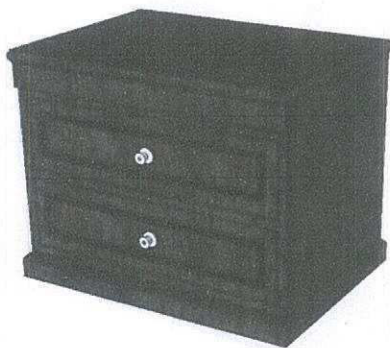

ลักษณะการใช้งาน

- โต๊ะข้างเตียงแบบมีลิ้นชัก

คุณลักษณะ

- โต๊ะข้างเตียง
- ขนาดกว้างไม่น้อยกว่า 60 ซม.
- ความลึกไม่น้อยกว่า 40 ซม.
- ความสูงไม่น้อยกว่า 48 ซม.
- เป็นตู้เก็บของ และหน้าบาน 2 ลิ้นชัก ติดผิวไม้เส้นใยขนาด 1x1 ซม.ติดมือจับแบบปุ่ม หรือเทียบเท่า

โครงสร้าง

- โครงสร้างผลิตจากไม้จริงทาน้ำยากันปลวกกันมอดภายนอก ปิดทับด้วยไม้อัดสีก หนาไม่น้อยกว่า 4 มม.(ยกเว้น ด้านหลัง) ภายในลิ้นชักกรุไม้อัดยางหนา 4 มม.
- ตัวตู้ทำสีย้อมไม้สีไอศครีมทั้งตัว เคลือบผิวด้วยแลคเกอร์แบบกึ่งเงากึ่งด้าน
- อุปกรณ์ Fitting ของ Hafele หรือเทียบเท่า

Handwritten signature and initials in blue ink. The signature is a cursive name, and below it are the initials 'd'.

ตู้เสื้อผ้า 3 บาน
รายละเอียดและคุณลักษณะ

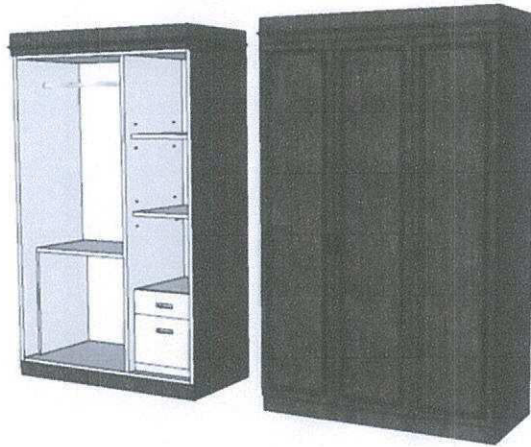

ลักษณะการใช้งาน

- เพื่อเก็บเสื้อผ้า เพื่อความเป็นระเบียบเรียบร้อย

คุณลักษณะ

- ตู้เสื้อผ้า 3 บาน ขนาดความกว้างไม่น้อยกว่า 135 ซม. มีบานตู้เปิด 3 บาน บานละประมาณ 45 ซม. ขนาดความสูงไม่ต่ำกว่า 200 ซม. ความลึกของตู้ไม่ต่ำกว่า 60 ซม.
- หน้าบานติดคว่ำไม้เส้นเหลี่ยม ขนาด 1*1 ซม. โดยรอบติดมือจับแบบแท่ง หรือดีกว่า
- ภายในตู้ประกอบด้วยลิ้นชัก 2 ลิ้นชักติดตั้งคงที่ ความกว้างไม่เกิน 45 ซม. ชั้นบนของลิ้นชักสูงไม่ต่ำกว่า 15 ซม. ทำจากไม้เนื้อแข็งปิดทับด้วยไม้อัดยางหนา 4 มม. หน้าบานติดมือจับฝังพร้อมกุญแจล็อค 1 ชุด (ตามแบบ)
- ด้านบนลิ้นชักมีชั้นปรับระดับได้ 2 ชั้น ทำจากไม้เนื้อแข็งปิดทับด้วยไม้อัดยางหนา 4 มม. พร้อมปุ่มปรับระดับเป็นเหล็ก สามารถรับน้ำหนักได้ไม่น้อยกว่า 5 กิโลกรัมต่อ 1 ชั้น (ตามแบบ)
- มีราวแขวนผ้า ส่วนด้านล่างมีโต๊ะที่สามารถดึงออกมาได้สำหรับวางขอชุดเครื่องนอนหรือนั่งทำงาน ขนาดความกว้างไม่ต่ำกว่า 80 ซม. ความลึก 50 ซม. ความสูง 70 ซม. มีความแข็งแรงสามารถวางของได้ดี

โครงสร้างตู้เสื้อผ้า

- โครงตู้ผลิตจากไม้เนื้อแข็งส่วนที่มองเห็นภายนอกยกเว้นด้านหลัง กรุด้วยไม้อัดสัก 4 ซม. ภายในกรุปิดทับด้วยไม้อัดยาง หนาไม่น้อยกว่า 4 มม.
- ตัวตู้ภายนอกทาสีย้อมไม้สีโอ๊คดำทั้งตัว เคลือบผิวด้วยแลคเกอร์แบบกึ่งเงากึ่งด้าน
- ตัวตู้ภายในทาสีครีมไขไก่ เคลือบผิวด้วยแลคเกอร์แบบกึ่งเงากึ่งด้าน
- อุปกรณ์ Fitting ของ Hafele หรือเทียบเท่า

[Handwritten signature]

[Handwritten signature]

[Handwritten signature]

มู่ลี่ห้องครัว
รายละเอียดและคุณลักษณะ



ลักษณะการใช้งาน

- เพื่อช่วยปรับและลดความสว่างของแสงอาทิตย์

คุณลักษณะ

- มู่ลี่ ขนาดไม่น้อยกว่า 165 * 120 ซม.
- ผลิตจากไม้บาสวูด ขนาด 25 มม. แบบเชือกปรับ สีน้ำตาลเข้ม (Dark Brown) หรือเทียบเท่า
- สามารถปรับองศาของใบขึ้นลงตามความต้องการในการใช้งานได้ดี

Handwritten signature

Handwritten signature

ตู้ลอยห้องครัว
รายละเอียดและคุณลักษณะ



ลักษณะการใช้งาน

- เพื่อเก็บรักษาของเพื่อความเรียบร้อย

คุณลักษณะ

- ขนาดเป็นไปตามแบบที่กำหนด (ความกว้างตู้ดูหมายเหตุ)

[Handwritten signature]

[Handwritten signature]

[Handwritten mark]

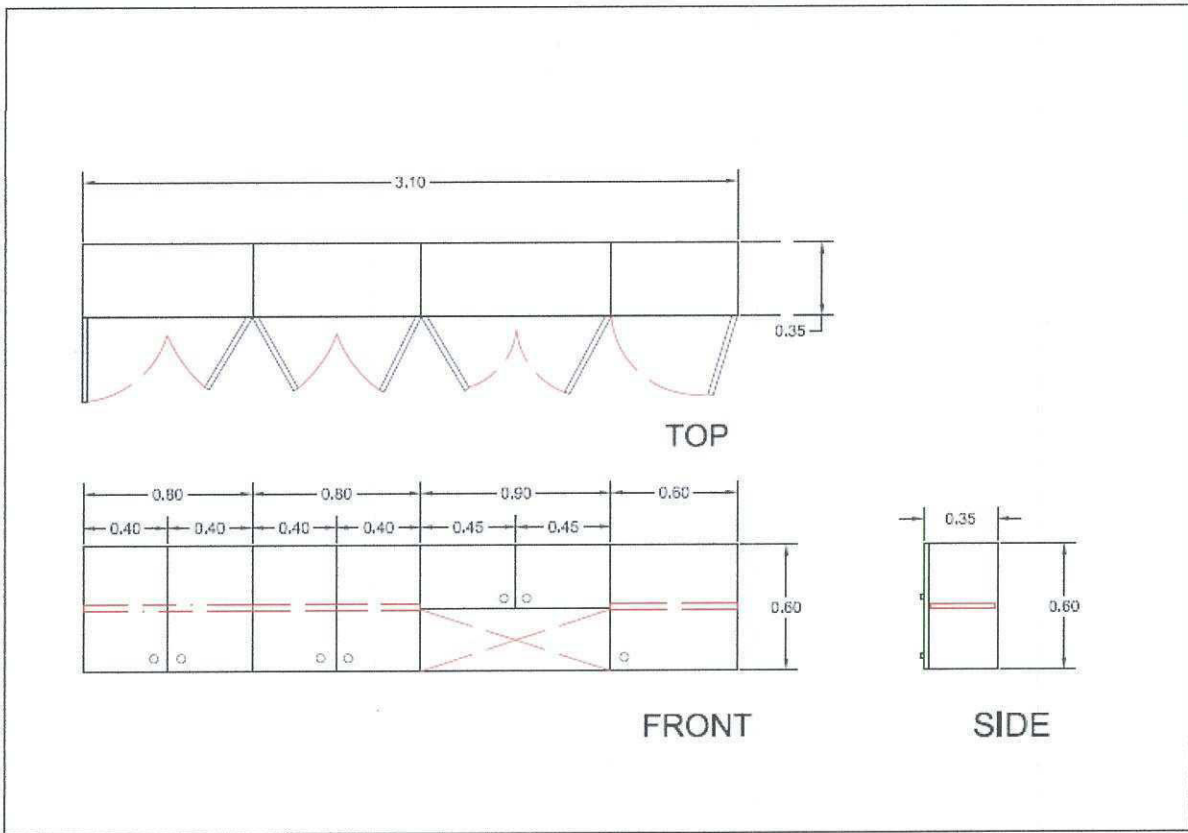

โครงสร้าง

- โครงตู้ผลิตจากไม้จริงทาน้ำยากันปลวก กันมอดภายนอกส่วนที่มองเห็น ยกเว้นด้านหลังกรุไม้อัดสีหนา 4 มม.ภายในตู้สามารถเก็บของได้ ภายในตู้มีชั้นปรับระดับได้ 1 ชั้น ผลิตจากโครงไม้เนื้อแข็งปิดทับด้วยไม้อัด ยาง หนาไม่น้อยกว่า 4 มม.พร้อมปุ่มปรับระดับเป็นเหล็ก
- ตัวตู้ภายนอกทาสีย้อมไม้สีโอ๊คดำทั้งตัว เคลือบผิวด้วยแลคเกอร์แบบกึ่งเงากึ่งด้าน ภายในทาสีน้ำมันสีขาว
- อุปกรณ์ Fitting ของ Hafele หรือเทียบเท่า

หมายเหตุ

- ความกว้างรวมของตู้ลอยให้ยึดถือพื้นที่หน้างานจริงของแต่ละห้อง เป็นเกณฑ์ ซึ่งมีความกว้างรวมประมาณ 3.10 ม. (± 10 ซม.)





 <p>ภาควิชาวิศวกรรมเกษตร คณะวิศวกรรมศาสตร์ มหาวิทยาลัยเชียงใหม่ ถนนสุเทพเชียงใหม่ 50100 ประเทศไทย TEL. 053 236151</p>																					
<p>PROJECT : แบบตู้ครัว บ้านพักพนักงาน</p>																					
<p>LOCATION : พื้นที่บริเวณกองช่างโยธา</p>																					
<p>DESIGNER OF ARCHITECTURAL DRAWINGS :</p>	<p>AUTHORIZED SIGNATURE :</p>																				
<p>DESIGNER OF MECHANICAL DRAWINGS :</p>	<p>DATE :</p>																				
<p>DESIGNER OF ELECTRICAL DRAWINGS :</p>	<p>DESCRIPTION :</p>																				
<p>DESIGNER OF SANITARY DRAWINGS :</p>	<p>NO. :</p>																				
<p>DESIGNER OF SURVEY DRAWINGS :</p>	<p>REVISION :</p>																				
<p>DESIGNER OF FOUNDATION DRAWINGS :</p>	<table border="1"> <thead> <tr> <th>NO.</th> <th>DATE</th> <th>DESCRIPTION</th> <th>BY</th> <th>CHKD.</th> </tr> </thead> <tbody> <tr> <td> </td> <td> </td> <td> </td> <td> </td> <td> </td> </tr> <tr> <td> </td> <td> </td> <td> </td> <td> </td> <td> </td> </tr> <tr> <td> </td> <td> </td> <td> </td> <td> </td> <td> </td> </tr> </tbody> </table>	NO.	DATE	DESCRIPTION	BY	CHKD.															
NO.	DATE	DESCRIPTION	BY	CHKD.																	
<p>DESIGNER OF STRUCTURAL DRAWINGS :</p>	<p>SCALE : 1:50</p>																				
<p>DESIGNER OF MATERIALS DRAWINGS :</p>	<p>REVISION :</p>																				
<p>DESIGNER OF FINISHES DRAWINGS :</p>	<p>DATE :</p>																				
<p>DESIGNER OF SANITARY DRAWINGS :</p>	<p>DESCRIPTION :</p>																				
<p>DESIGNER OF SURVEY DRAWINGS :</p>	<p>NO. :</p>																				
<p>DESIGNER OF FOUNDATION DRAWINGS :</p>	<p>REVISION :</p>																				

ตู้เป็นรูปทรงสี่เหลี่ยมจัตุรัส จำนวน 6 ตู้ ต่อห้องครัว 1 ห้องครัว
 ตู้สูงพื้น 3 ตู้ ตู้เขวากวอย 3 ตู้ มีใช้ค้ำ
 ตู้ตั้งพื้นสี่เหลี่ยมจัตุรัส พื้นทึบสีน้ำตาล พื้นทึบสีน้ำตาล
 พื้นทึบสีน้ำตาล แบบแยกตู้หรือรวมเป็นแบบก็ได้
 ตู้เป็นไม้ดีด 4 มิลลิเมตร ดีดจริงมีจริง พาสีใช้ค้ำ

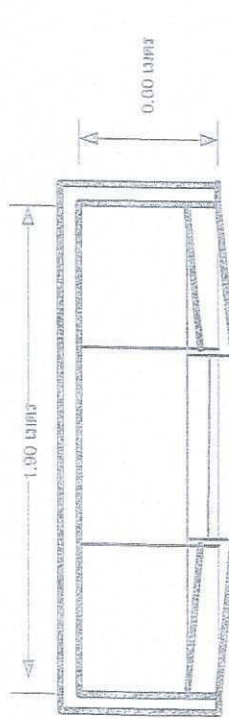

ภาพด้านบน

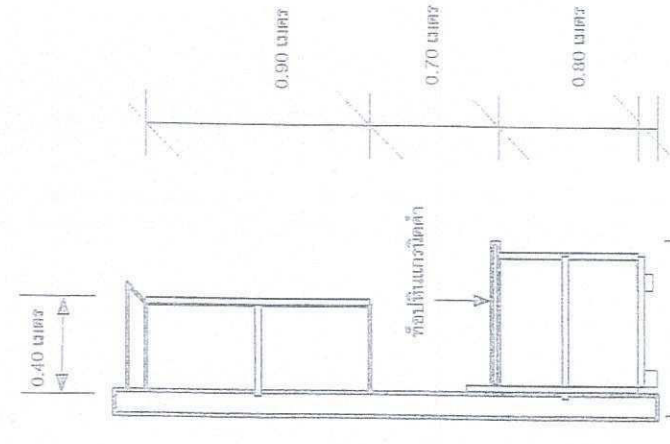

ภาพด้านข้าง

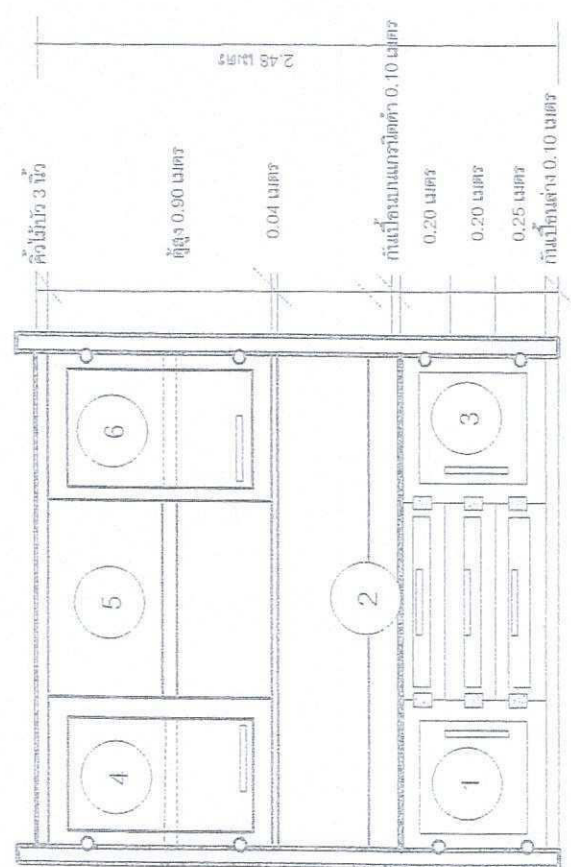

ภาพด้านหน้า

ซิงค์หินแกรนิตดีด
 ถังสีเทา 0.20 เมตร
 สีเขวากวอย 0.20 เมตร
 สีน้ำตาล 0.25 เมตร

แบบตู้ห้องครัวบ้านพักพนักงาน บ้านช่างโยธา และช่างโยธา
 ศูนย์ควบคุมอาคารเชียงใหม่

มีครบ ขนาด 192 x 23 มม

นายพันด้วย
 ราชันย์

✓

ขอบเขตของงาน (Terms of Reference : TOR)

งานจ้างทำตู้ห้องครัว พร้อมติดตั้ง จำนวน ๑๒๐ ตู้

บ้านพักพนักงาน ศูนย์ควบคุมการบินเชียงใหม่ จำนวน ๒๐ ห้อง ห้องละ ๖ ตู้ รวม ๑๒๐ ตู้

๑. ความเป็นมา

ศูนย์ควบคุมการบินเชียงใหม่ บริษัท วิทยุการบินแห่งประเทศไทย จำกัด มีความประสงค์จ้างทำตู้ห้องครัวพร้อมติดตั้ง จำนวน ๑๒๐ ตู้ เพื่อติดตั้งที่บ้านพัก หลังที่ ๑ จำนวน ๖๐ ตู้ , บ้านพักหลังที่ ๒ จำนวน ๖๐ ตู้ เนื่องจากของเดิมมีสภาพชำรุด ไม่สามารถใช้งานได้

๒. วัตถุประสงค์

เพื่อจัดจ้างทำตู้ห้องครัวพร้อมติดตั้ง ๑๒๐ ตู้ เพื่อติดตั้งบ้านพัก จำนวน ๒ หลัง ๒๐ ยูนิต

๓. แบบรูปรายการและคุณสมบัติเฉพาะ

จ้างทำตู้ห้องครัวตามแบบ เพื่อให้ได้ตู้ครัวดังนี้

๓.๑ แบบตู้หมายเลข ๑ และ ๓ เป็นตู้โถง มีชั้นตรงกลาง มีฝาปิด ทำด้วยไม้อัด หนาไม่ต่ำกว่า ๓ มิลลิเมตร ไม้โครงเป็นไม้จริงไม้สักเนื้อแข็ง หนา ๑๗.๕ มิลลิเมตร กว้าง ๔๒ - ๔๕ มิลลิเมตร ใช้ไม้อัดสักประกอบ ๒ ด้าน ทำสีไอศครีม มีที่อบเป็นหินแกรนิตดำมือจับลิ้นชักทั้งหมด ทำด้วยสแตนเลส (ตามแบบ) ความกว้าง ลึก และสูง ๐.๕๔ X ๐.๖๐ X ๐.๘๐ เมตร จำนวนทั้งหมด ๔๐ ตู้

๓.๒ แบบตู้หมายเลข ๒ เป็นตู้โถงแบบมีลิ้นชัก ๓ ลิ้นชัก ปิด ทำด้วยไม้อัดสัก หนาไม่ต่ำกว่า ๓ มิลลิเมตร ไม้โครงเป็นไม้จริงไม้สักเนื้อ หนา ๑๗.๕ มิลลิเมตร กว้าง ๔๒ - ๔๕ มิลลิเมตร ใช้ไม้อัดสักประกอบ ๒ ด้าน ทำสีไอศครีม มีที่อบเป็นหินแกรนิตดำมือจับลิ้นชักทั้งหมด ทำด้วยสแตนเลส (ตามแบบ) ลิ้นชักชั้นบนมีอุปกรณ์ประกอบเป็นพลาสติกเก็บช้อนกับส้อม และตะเกียบได้ ความกว้าง ลึก และสูง ๐.๘๐ X ๐.๖๐ X ๐.๗๕ เมตร จำนวนทั้งหมด ๒๐ ตู้

๓.๓ แบบตู้หมายเลข ๔ และ ๖ เป็นตู้ลอยแบบแขวนผนังโถง เป็นตู้โถง มีชั้นตรงกลาง มีฝาปิด ทำด้วยไม้อัดสัก หนาไม่ต่ำกว่า ๓ มิลลิเมตร ไม้โครงเป็นไม้จริงไม้สักเนื้อ หนา ๑๗.๕ มิลลิเมตร กว้าง ๔๒ - ๔๕ มิลลิเมตร ใช้ไม้อัดสักประกอบ ๒ ด้าน ทำสีไอศครีม มือจับฝาดูทำด้วยสแตนเลส ความกว้าง ลึก และสูง ๐.๕๕ X ๐.๔๐ X ๐.๙๐ เมตร จำนวนทั้งหมด ๔๐ ตู้

๓.๔ แบบตู้หมายเลข ๕ เป็นตู้ลอย แขวนผนัง เป็นตู้โถง มีชั้นตรงกลาง ไม่มีฝาปิด ทำด้วยไม้อัดสัก หนาไม่ต่ำกว่า ๓ มิลลิเมตร ไม้โครงเป็นไม้จริงไม้สักเนื้อ หนา ๑๗.๕ มิลลิเมตร กว้าง ๔๒ - ๔๕ มิลลิเมตร ใช้ไม้อัดสักประกอบ ๒ ด้าน ความกว้าง ลึก และสูง ๐.๘๐ X ๐.๔๐ X ๐.๙๐ เมตร จำนวนทั้งหมด ๒๐ ตู้

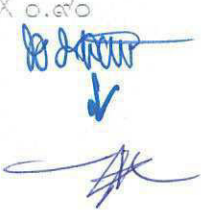

***หมายเหตุ ๑ ตู้ครัวแบบตั้งพื้น ท็อปตู้ ต้องมีหินแกรนิตและกันเปื้อน อาจจะแยกเป็นตู้หรือบุท๊อปให้เป็นหินแกรนิตชิ้นเดียว ก็ได้

***หมายเหตุ ๒ มือจับฝ้าตู้ทำด้วยสแตนเลส, บานพับถ้วยและรางเลื่อนลิ้นชัก ยี่ห้อ Marie หรือ ยี่ห้อ Hafele หรือดีกว่าหรือเทียบเท่า

***หมายเหตุ ๓ ขนาดของตัวตู้ ให้วัดจริงจากหน้างาน กรณีที่ทำตู้เสร็จก่อนหน้างาน ต้องลดขนาดตู้ เพื่อให้การติดตั้งสามารถนำตู้เข้ายึดติดกับผนังภายหลังได้ และเก็บงานโดยใช้ตัวไม้ปิดช่องว่างระหว่างตัวตู้กับผนังเพื่อให้เรียบร้อย

***ไม้โครง : สำหรับงานเฟอร์นิเจอร์บิลด์อิน คือไม้ที่นำมาใช้เป็นโครงสร้างหลัก ของแผ่นพื้น แผลงตู้ หรือบาน ที่ต้องนำไม้อัดมาประกบจะ ๑ ด้าน หรือ ๒ ด้าน ก็ตาม ทำหน้าที่เป็นตัวทำให้ โครงสร้างเฟอร์นิเจอร์บิลด์อินเกิดความแข็งแรง หรือเรียกง่ายๆ ว่าเป็น “กระดูก” ที่นิยมจะเป็นโครง ไม้จริง

หน้าที่หลักไม้โครง : ใช้เป็นตัวโครงสร้างหลัก (ถ้าเปรียบกับการสร้างบ้านก็คืองานโครงสร้าง พวก เสาคาน ผนังเอง) หรือเป็นการขึ้นตู้ ก่อนที่จะนำไม้อัดมาประกบ และเป็นตัวที่ใช้ในการนำไปจับยึด จากตะปูเกลียวหรือตะปูให้เกิดความแข็งแรง ของตู้หรือตัวเฟอร์นิเจอร์นั่นเอง

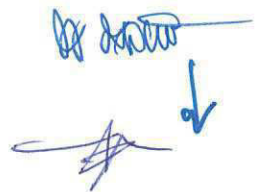

โซฟา 3 ที่นั่ง
รายละเอียดและคุณลักษณะ



ลักษณะการใช้งาน

- โซฟา แบบ 3 ที่นั่ง ปรับเอนนอนได้ (ตัวริมซ้าย-ขวา) พร้อมที่วางแขน หุ้มหนังแท้
- ปรับเอนนอนด้วยระบบมือโยก

คุณลักษณะ

- ขนาดของโซฟา (ตามแบบ) ± ไม่เกิน 2 ซม.
- ที่นั่ง+พนักพิง ภายในกรูด้วยฟองน้ำวิทยาศาสตร์หนาไม่ต่ำกว่า 2 นิ้ว ปรับแต่งขึ้นรูปทรงตามแบบของโซฟา และหุ้มด้วยใยสังเคราะห์ และหุ้มทับด้วยหนังแท้ด้านผิวสัมผัส เช่น ที่นั่ง, พนักพิง, ที่เท้าแขน, ที่พักเท้าส่วนผิวไม่สัมผัส เช่น ด้านหลัง, ด้านข้าง หุ้มด้วยหนังเทียม (ระบุสีภายหลัง)
- รับน้ำหนักได้สูงสุด 120 กิโลกรัม ต่อ 1 ที่นั่ง

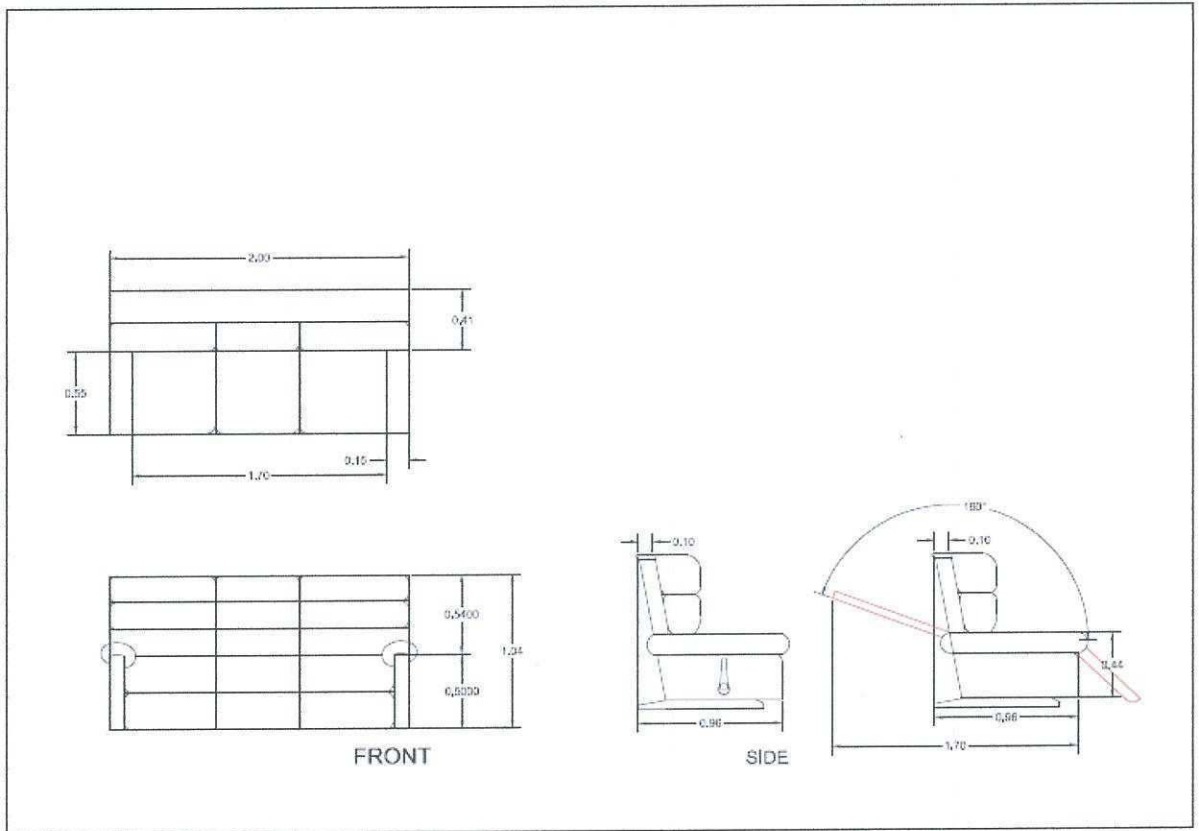

OR NEW
↓

[Handwritten signature]



โครงสร้าง

- โครงสร้างตัวโซฟา เป็นโครงไม้เนื้อแข็ง ร่วมกับโครงสร้างปรับเอนนอนทำด้วยเหล็ก
- โครงสร้างเบาะ และพนักพิง ภายในมีส่วนของสปริงโลหะแนวนอน ในการรองรับน้ำหนัก

 ↓

โต๊ะกลาง
รายละเอียดและคุณลักษณะ



ลักษณะการใช้งาน

- วางของ

คุณลักษณะ

- โต๊ะกลางรูปทรงสี่เหลี่ยม ขนาดไม่น้อยกว่ากว้าง 90 ซม. ลึก 60 ซม. สูง 40 ซม.
- หน้าที่อปไมโต๊ะ กรอบไม้ยางพาราขึ้นรูปหนา 40 มม. เพล้และมนขอบตามแบบ ทำสีพ่น Polyurethane (PU) ช่องกลางวางกระจกสีชา หนา 6 มม.
- โครงขา ไม้ยางพารากิ่งขึ้นรูปทรงกลมขนาด $\varnothing 48$ มม. ส่วนปลายเรียว ขนาด $\varnothing 25$ มม. ทำสีพ่น Polyurethane (PU)
- ที่รองขาโต๊ะ ทำจากพลาสติก Polipropylene (PP) ฉีดขึ้นรูปสีดำ ป้องกันการกระแทกเสียดสี และกันชื้น

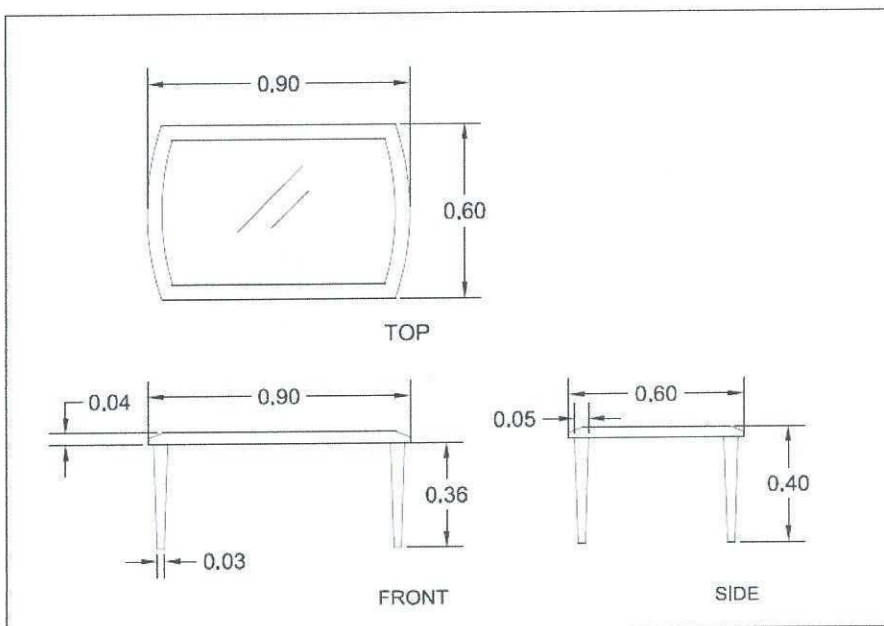

Handwritten signature and initials in blue ink.

โซฟา 1 ที่นั่ง
รายละเอียดและคุณลักษณะ



ลักษณะการใช้งาน

- โซฟา แบบ 1 ที่นั่ง ปรับเอนนอนได้ พร้อมทั้งวางแขน หุ้มหนังแท้
- ปรับเอนนอนด้วยระบบมือโยก

คุณลักษณะ

- ขนาดของโซฟา ตามแบบ (\pm ไม่เกิน 2 ซม.)
- ที่นั่ง+พนักพิง ภายในกรูด้วยฟองน้ำวิทยาศาสตร์หนาไม่ต่ำกว่า 2 นิ้ว ปรับแต่งขึ้นรูปทรงตามแบบของโซฟา และหุ้มด้วยใยสังเคราะห์ และหุ้มทับด้วยหนังแท้ด้านผิวสัมผัส เช่น ที่นั่ง, พนักพิง, ที่เท้าแขน, ที่พนักเก้าอี้ ส่วนผิวไม่สัมผัส เช่น ด้านหลัง, ด้านข้าง หุ้มด้วยหนังเทียม (ระบุสีภายหลัง)

PA 200000



PA 200000

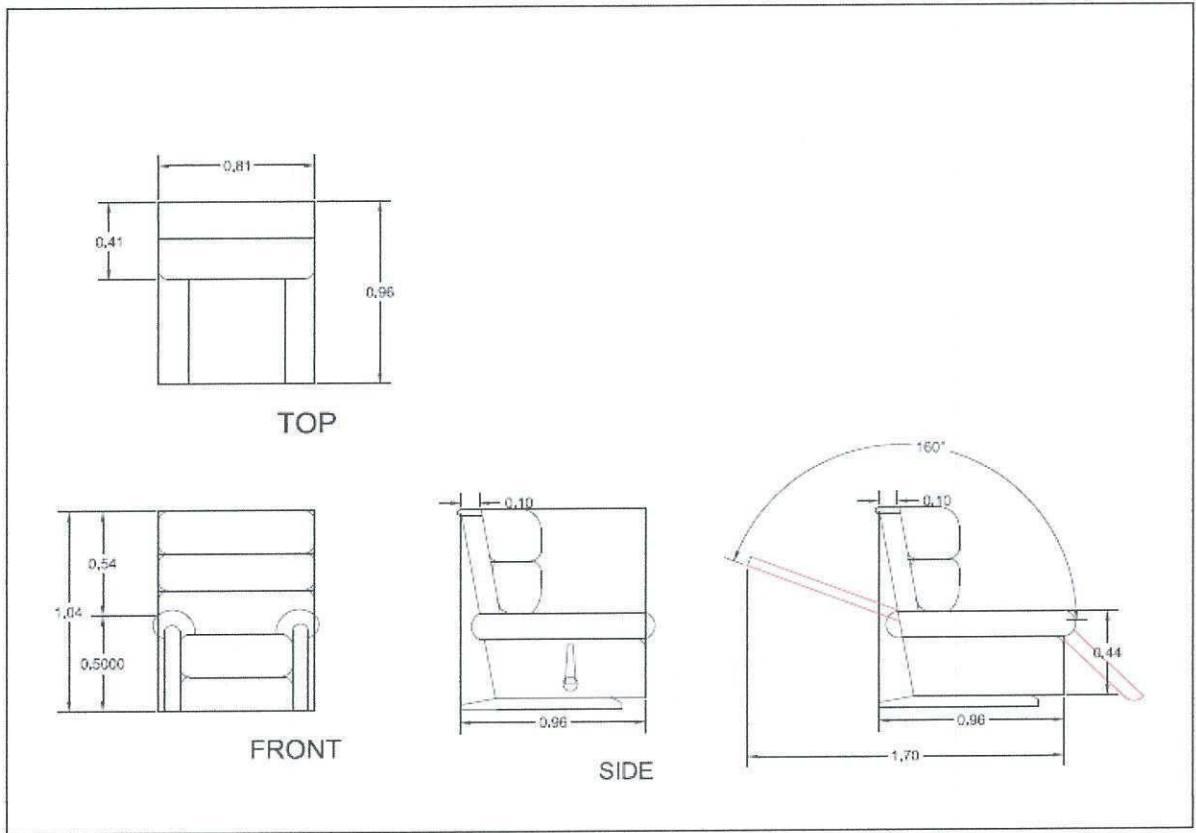

โครงสร้าง

- โครงสร้างตัวโซฟา เป็นโครงไม้เนื้อแข็ง ร่วมกับโครงสร้างปรับเอนนอนทำด้วยเหล็ก
- โครงสร้างเบาะ และพนักพิง ภายในมีส่วนของสปริงโลหะแนวนอน ในการรองรับน้ำหนัก

By *[Signature]*



[Signature]

โต๊ะอาหารพร้อมเก้าอี้
รายละเอียดและคุณลักษณะ

รับรอง 2



ลักษณะการใช้งาน

- โต๊ะและเก้าอี้เพื่อใช้รับประทานอาหาร

คุณลักษณะ

- โต๊ะอาหาร ขนาดไม่น้อยกว่า กว้าง 180 ซม. ลึก 110 ซม. สูง 75 ซม.
- ท็อปด้านบนโต๊ะปูทับด้วยกระเบื้องหินอ่อนความหนาไม่น้อยกว่า 4 มม. ปาดขอบ 45 องศา ความสูงพื้นถึงที่นั่งไม่น้อยกว่า 46 ซม.
- เก้าอี้อาหาร ขนาดที่นั่ง ความกว้างด้านหน้าไม่น้อยกว่า 54 ซม. ความกว้างพนักพิงไม่น้อยกว่า 46 ซม. ถึงพนักพิงไม่เกิน 100 ซม.
- ที่นั่ง+พนักพิง ภายในกรุด้วยฟองน้ำวิทยาศาสตร์หนาไม่ต่ำกว่า 2 นิ้ว ปรับแต่งขึ้นรูปทรงตามแบบของเก้าอี้ หุ้มผ้าสีเรียบ โพลีเอสเตอร์ Polyester 100% น้ำหนักผ้า ไม่น้อยกว่า 200 กรัม / ตารางเมตร หรือดีกว่า

โครงสร้าง

- โครงโต๊ะผลิตจากไม้เนื้อแข็ง พื้นโต๊ะด้านบนบุด้วยไม้อัดสีหนาไม่น้อยกว่า 4 มม. ด้านล่างปิดทับด้วยไม้อัด ยางหนาไม่น้อยกว่า 4 มม.
- ตัวโต๊ะทำสีย้อมไม้สีโอ๊คดำทั้งตัว เคลือบผิวด้วยแลคเกอร์แบบกึ่งเงากึ่งด้าน
- ขาเก้าอี้ผลิตจากไม้เนื้อแข็งทำสีย้อมไม้สีโอ๊คดำ เคลือบผิวด้วยแลคเกอร์แบบกึ่งเงากึ่งด้าน

Handwritten signature and initials in blue ink.

ตู้วางทีวี
รายละเอียดและคุณลักษณะ

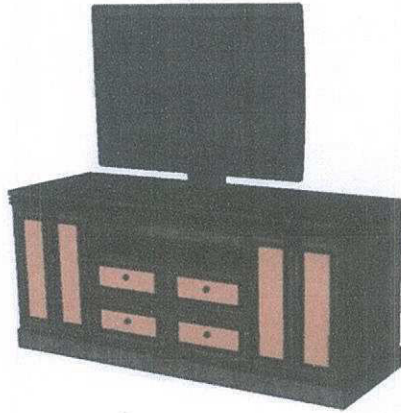

ลักษณะการใช้งาน

- ตู้วางทีวีขนาดใหญ่

คุณลักษณะ

- ตู้วางทีวีสำหรับวางทีวีและเก็บของได้
- ขนาดกว้างไม่น้อยกว่า 180 ซม.
- ความลึกไม่น้อยกว่า 60 ซม.
- ความสูงไม่น้อยกว่า 80 ซม.
- ด้านบนสำหรับวางทีวี มีช่องวางอุปกรณ์เครื่องเล่น DVD ขนาด 15 x 60 ซม.เหนือช่องลิ้นชัก 4 ช่อง พร้อมตู้บานเปิด-ปิดคู่ 2 บาน ติดคิ้วไม้เส้นเหลี่ยม ขนาด 1x1 ซม.(แบบ)
- หน้าบานตู้เป็นบานเปิด-ปิดคู่ และลิ้นชัก ติดมือจับแบบปุ่ม หรือเทียบเท่า

[Handwritten signature]
↓
[Handwritten signature]

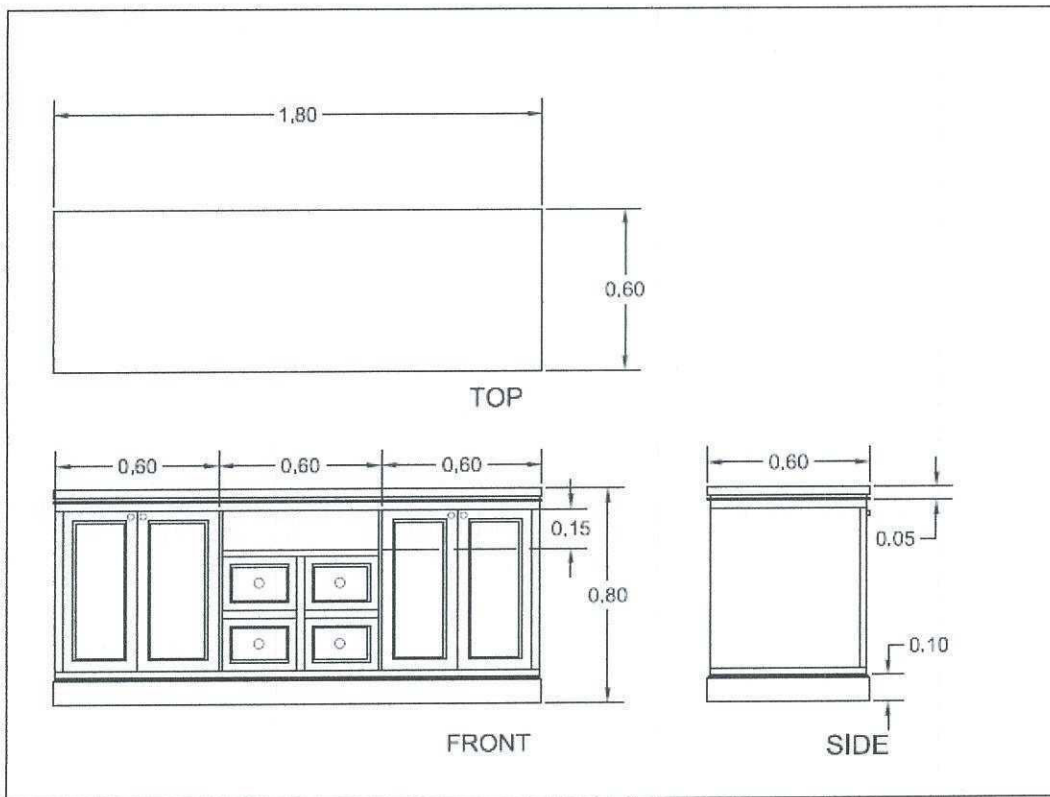

โครงสร้าง

- โครงสร้างผลิตจากไม้จริงทาน้ำยากันปลวกกันมอด ภายนอกส่วนที่มองเห็นทั้งหมดยกเว้นด้านหลังกรุไม้อัดสักหนา 4 มม. เนื้อแข็งปิดทับด้วยไม้อัดยาง หนาไม่น้อยกว่า 4 มม.
- ตัวตู้ทำสีย้อมไม้สีโอ๊คดำ หน้าบานตู้ผสมสีสัก เคลือบผิวด้วยแลคเกอร์แบบกึ่งเงากึ่งด้าน
- อุปกรณ์ Fitting ของ Hafele หรือเทียบเท่า

By *[Signature]*



[Signature]

เตียง 4 ฟุต
รายละเอียด และคุณลักษณะ



ลักษณะการใช้งาน

- เตียงนอน 4 ฟุต เพื่อการพักผ่อน

คุณลักษณะ

- เตียง 4 ฟุต ขนาดไม่น้อยกว่า กว้าง 125 ซม. ยาว 210 ซม. ความสูงรวมพนักหัวเตียง 110 ซม. ความสูงพนักปลายเตียงไม่เกิน 40 ซม.
- ความสูงจากพื้นถึงพื้นเตียง (ไม่รวมฟูก) สูงไม่เกิน 30 ซม.
- หัวเตียง กรูด้วยฟองน้ำวิทยาศาสตร์หนาไม่ต่ำกว่า 2 นิ้ว ปรับแต่งขึ้นรูปทรงตามแบบของหัวเตียง
- หุ้มผ้าสีเรียบ โพลีเอสเตอร์ Polyester 100% น้ำหนักผ้า ไม่น้อยกว่า 200 กรัม / ตารางเมตร หรือดีกว่า
- ระบบคานเตียงใช้เหล็กสำเร็จรูป SMART TRUSS ปลอดภัย
- คานเหล็กขนาดไม่น้อยกว่า 45x75x0.75 มม.

โครงสร้างเตียง

- โครงผลิตจากไม้จริง ทาน้ำยากันปลวกกันมอด ปิดทับด้วยไม้อัดสี หนาไม่น้อยกว่า 4 มม.
- พื้นเตียงปูด้วยไม้อัดยางหนา 10 มม.
- ด้านข้างเตียงโดยรอบทำลูกฟักยุบ
- ทาสีย้อมไม้สีโอ๊คดำ ทั้งหลังเคลือบผิวด้วยแลคเกอร์แบบกึ่งเงากึ่งด้าน

Signature

d

Signature

เตียง 6 ฟุต
รายละเอียดและคุณลักษณะ



ลักษณะการใช้งาน

- เตียงนอน 6 ฟุต เพื่อการพักผ่อน

คุณลักษณะ

- เตียง 6 ฟุต ขนาดไม่น้อยกว่า กว้าง 190 ซม. ยาว 210 ซม. ความสูงรวมพนักหัวเตียง สูง 110 ซม. ความสูงของพนักปลายเตียงไม่เกิน 40 ซม. ความสูงจากพื้นถึงพื้นเตียง (ไม่รวมฟูก) สูงไม่เกิน 30 ซม.
- หัวเตียง กรุด้วยฟองน้ำวิทยาศาสตร์หนาไม่ต่ำกว่า 2 นิ้ว ปรับแต่งขึ้นรูปทรงตามแบบของหัวเตียง หุ้มผ้าสีเรียบ โพลีเอสเตอร์ Polyester 100% น้ำหนักผ้า ไม่น้อยกว่า 200 กรัม / ตารางเมตร หรือดีกว่า
- ระบบคานเตียงใช้เหล็กสำเร็จรูป SMART TRUSS ปลอดภัย
- คานเหล็กขนาดไม่น้อยกว่า 45x75x0.75 มม.

โครงสร้าง

- โครงผลิตจากไม้จริง ทาน้ำยากันปลวกกันมอด ปิดทับด้วยไม้อัดสีก หนาไม่น้อยกว่า 4 มม.
- พื้นเตียงปูด้วยไม้อัดยางหนา 10 มม.
- ด้านข้างเตียงโดยรอบทำลูกฟักยุบ
- ทาสีย้อมไม้สีไอศด้า ทั้งหลังเคลือบผิวด้วยแลคเกอร์แบบกึ่งเงากึ่งด้าน

BR ๑๕๖๖๖

↓

✍️

ม้านั่งปลายเตียง
รายละเอียดและคุณลักษณะ



ลักษณะการใช้งาน

- นั่งและการพักผ่อน

คุณลักษณะ

- ขนาดของม้านั่งมีขนาดตามแบบ (\pm ไม่เกิน 2 ซม.)
- ที่นั่ง+พนักพิง ภายในกรูด้วยฟองน้ำวิทยาศาสตร์หนาไม่ต่ำกว่า 2 นิ้ว ปรับแต่งขึ้นรูปทรงตามแบบของโซฟา
หุ้มผ้าสีเรียบ โพลีเอสเตอร์ Polyester 100% น้ำหนักผ้า ไม่น้อยกว่า 200 กรัม / ตารางเมตร หรือดีกว่า

~~Signature~~



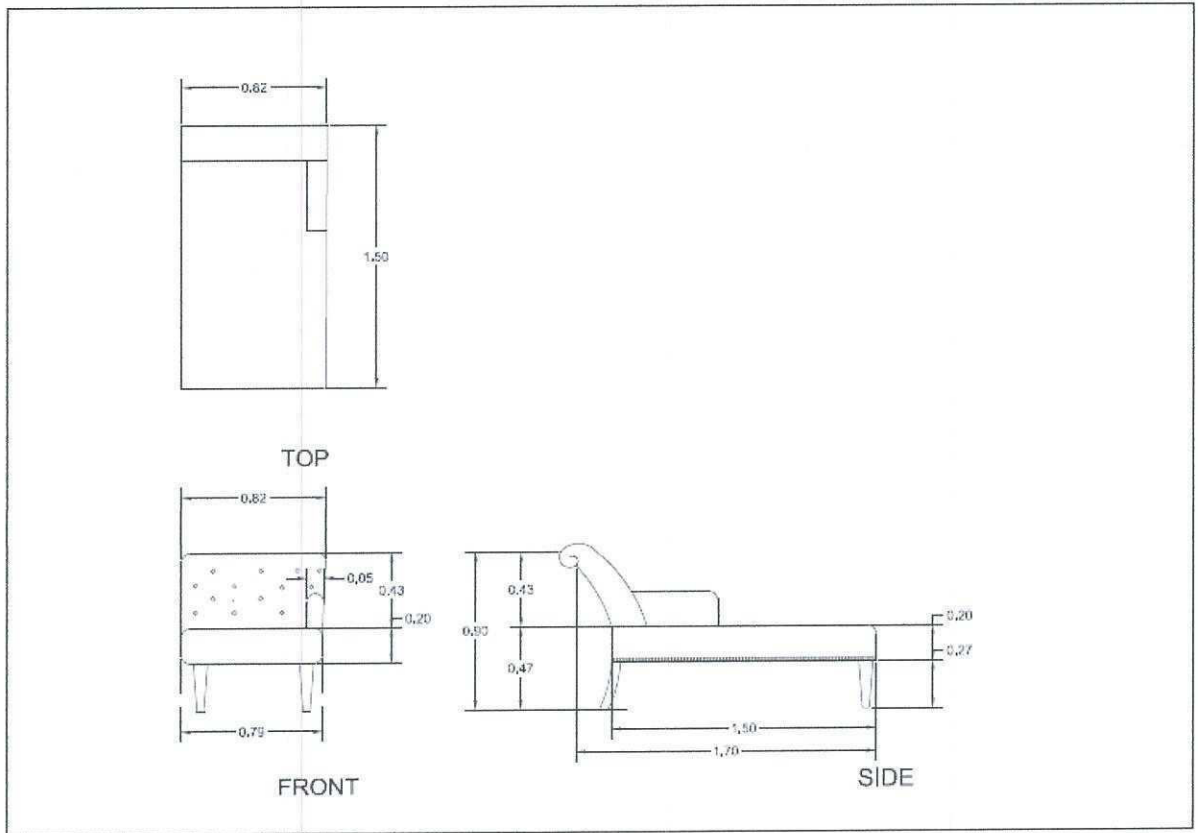

Signature



โครงสร้าง

- โครงสร้างตัวโซฟา เป็นโครงไม้เนื้อแข็ง ร่วมกับโครงเหล็ก
- ขาไม้จริง ทาสีไอศด้า เคลือบผิวด้วยแลคเกอร์แบบกึ่งเงากึ่งด้าน
- โครงสร้างเบาะ และพนักพิง มีส่วนของสปริงโลหะ pocket spring ในการรับน้ำหนัก





บ้านพักพนักงานหมื่นเวียนหอบังคับการบินเชียงราย

รายละเอียด	รายการตามแบบรูป (หน้า)
1.ตู้เสื้อผ้า 2 บาน	1 - 2
2.โต๊ะเครื่องแป้งพร้อมเก้าอี้	3 - 4
3.โซฟา 3 ที่นั่ง พร้อมโต๊ะกลาง	5 - 7
4.โต๊ะรับประทานอาหาร พร้อมเก้าอี้ 4 ตัว	8
5.ตู้วางทีวี	9 - 10

บ้านพักพนักงานหมื่นเวียนหอบังคับการบินลำปาง

รายละเอียด	รายการตามแบบรูป (หน้า)
1.ตู้เสื้อผ้า 2 บาน	1 - 2
2.โต๊ะเครื่องแป้งพร้อมเก้าอี้	3 - 4
3.โซฟา 3 ที่นั่ง พร้อมโต๊ะกลาง	5 - 7
4.โต๊ะรับประทานอาหาร พร้อมเก้าอี้ 2 ตัว	11
5.เตียง 6 ฟุต พร้อมที่นอน	12

บ้านพักพนักงานหมื่นเวียนหอบังคับการบินแม่ฮ่องสอน

รายละเอียด	รายการตามแบบรูป (หน้า)
1.ตู้เสื้อผ้า 2 บาน	1 - 2
2.โต๊ะเครื่องแป้งพร้อมเก้าอี้	3 - 4
3.โซฟา 3 ที่นั่ง พร้อมโต๊ะกลาง	5 - 7
4.ตู้วางทีวี	9 - 10
5.โต๊ะรับประทานอาหาร พร้อมเก้าอี้ 2 ตัว	11
6.เตียง 6 ฟุต พร้อมที่นอน	12

Handwritten signature and a downward arrow pointing to another signature below it.

ตู้เสื้อผ้า 2 บาน
รายละเอียดและคุณลักษณะ



ลักษณะการใช้งาน

- เพื่อเก็บเสื้อผ้า เพื่อความเป็นระเบียบเรียบร้อย

คุณลักษณะ

- ตู้เสื้อผ้า 2 บาน ขนาดความกว้างไม่น้อยกว่า 90 ซม. มีบานตู้เปิด 2 บาน บานละประมาณ 45 ซม. ขนาดความสูงไม่ต่ำกว่า 200 ซม.
- หน้าบานติดคิ้วไม้เส้นเหลี่ยม ขนาด 1*1 ซม. โดยรอบติดมือจับแบบแท่ง หรือดีกว่า
- ภายในตู้ประกอบด้วยลิ้นชัก 2 ลิ้นชักแบบติดตั้งคงที่ ความกว้างไม่เกิน 40 ซม. ชั้นบนของลิ้นชักสูงไม่ต่ำกว่า 15 ซม. ทำจากไม้เนื้อแข็งปิดทับด้วยไม้อัดยางหนา 4 มม. หน้าบานติดมือจับฝังพร้อมกุญแจล็อก 1 ชุด
- มีราวแขวนผ้า ส่วนด้านล่างมีโต๊ะที่สามารถดึงออกมาได้สำหรับวางของชุดเครื่องนอนหรือนั่งทำงาน ขนาดความกว้างไม่ต่ำกว่า 80 ซม. ความลึก 50 ซม. ความสูง 70 ซม. มีความแข็งแรงสามารถวางของได้ดี

โครงสร้าง

- โครงสร้างผลิตจากไม้เนื้อแข็ง ส่วนที่มองเห็นภายนอกยกเว้นด้านหลัง กรุด้วยไม้อัดสัก 4 ซม. ภายในกรุทับด้วยไม้อัดยางหนาไม่น้อยกว่า 4 มม.
- ตัวตู้ภายนอกทาสีย้อมไม้สีโอ๊คดำทั้งตัว เคลือบผิวด้วยแลคเกอร์แบบกึ่งเงากึ่งด้าน
- ตัวตู้ภายในทาสีครีมไขไก่ เคลือบผิวด้วยแลคเกอร์แบบกึ่งเงากึ่งด้าน
- อุปกรณ์ Fitting ของ Hafele หรือเทียบเท่า หรือดีกว่า

Signature
↓
Signature

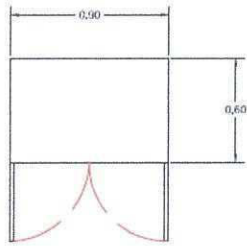

TOP

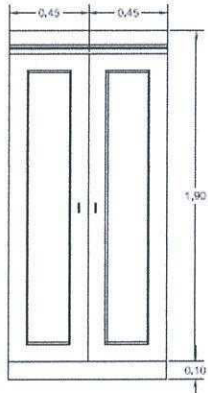

FRONT

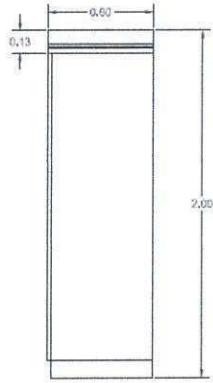

SIDE

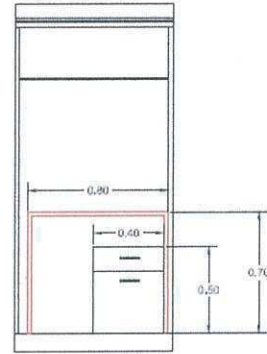

Handwritten signature
d
Handwritten mark

โต๊ะเครื่องแป้งพร้อมเก้าอี้
รายละเอียดและคุณลักษณะ

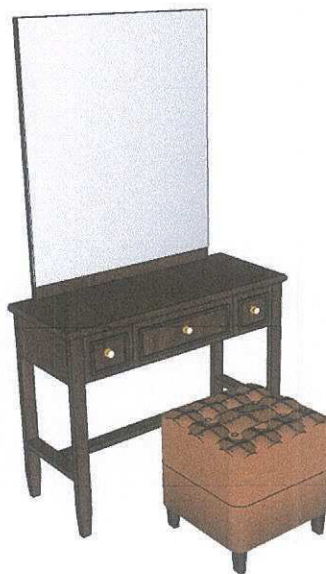

ลักษณะการใช้งาน

- โต๊ะเครื่องแป้งพร้อมเก้าอี้ สำหรับแต่งตัว

คุณลักษณะ

- โต๊ะเครื่องแป้ง ขนาดไม่น้อยกว่า กว้าง 100 ลึก 40 ซม. ความสูงของโต๊ะ 80 ซม. ความสูงถึงขอบบนกระจก 180 ซม.
- ขอบท็อปโต๊ะเดินคิ้วกลม ทำมุม 45 องศา (โดยรอบ)
- หน้าบานลิ้นชัก กรุด้วยคิ้วเส้นเหลี่ยม ขนาด 1*1 นิ้ว โดยรอบ ติดมือจับแบบปุ่มหรือดีกว่า
- เบาะรองนั่ง ภายในกรุด้วยฟองน้ำอัด หุ้มด้วยผ้าเรียบสีเรียบ โพลีเอสเตอร์ Polyester 100% น้ำหนักผ้า ไม่น้อยกว่า 200 กรัม / ตารางเมตร หรือดีกว่า(ระบุสีภายหลัง)

โครงสร้าง

- โครงโต๊ะผลิตจากไม้เนื้อแข็งปิดทับด้วยไม้อัดยาง หนาไม่น้อยกว่า 4 มม.
- ตัวโต๊ะทาสีย้อมไม้สีโอ๊คดำ หน้าบานลิ้นชักย้อมสีโอ๊คดำ เคลือบผิวด้วยแลคเกอร์แบบกึ่งเงากึ่งด้าน
- โครงเก้าอี้ผลิตจากไม้เนื้อแข็ง
- ขาเก้าอี้ทาสีย้อมไม้สีโอ๊คดำ เคลือบผิวด้วยแลคเกอร์แบบกึ่งเงากึ่งด้าน



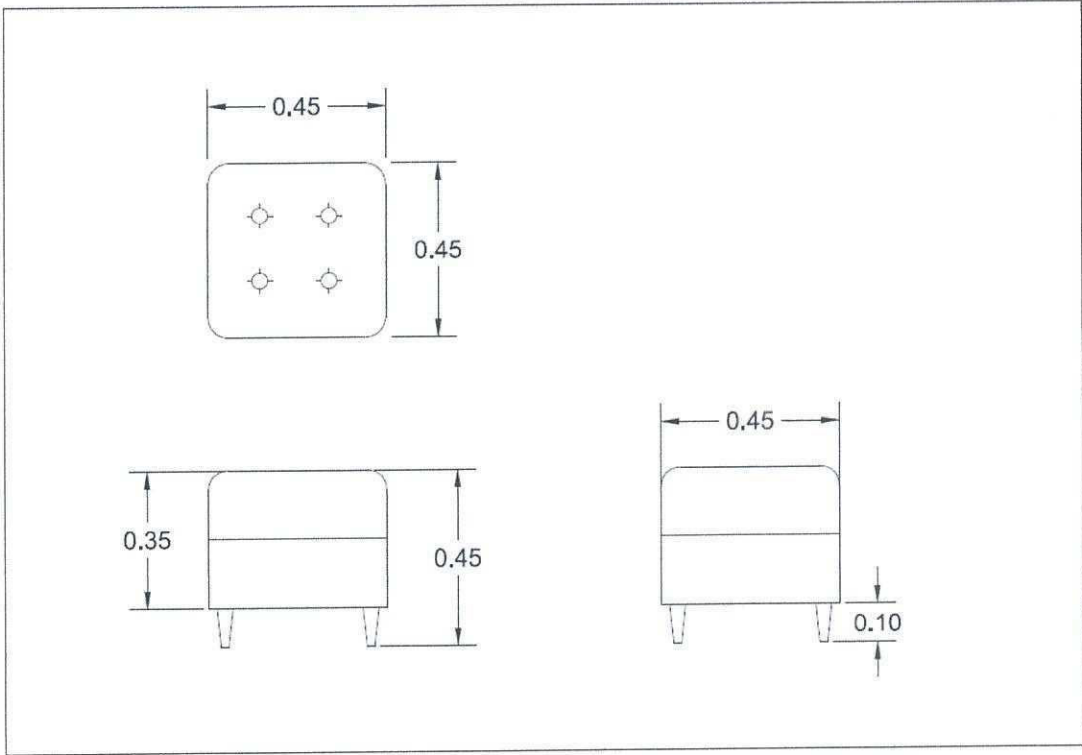
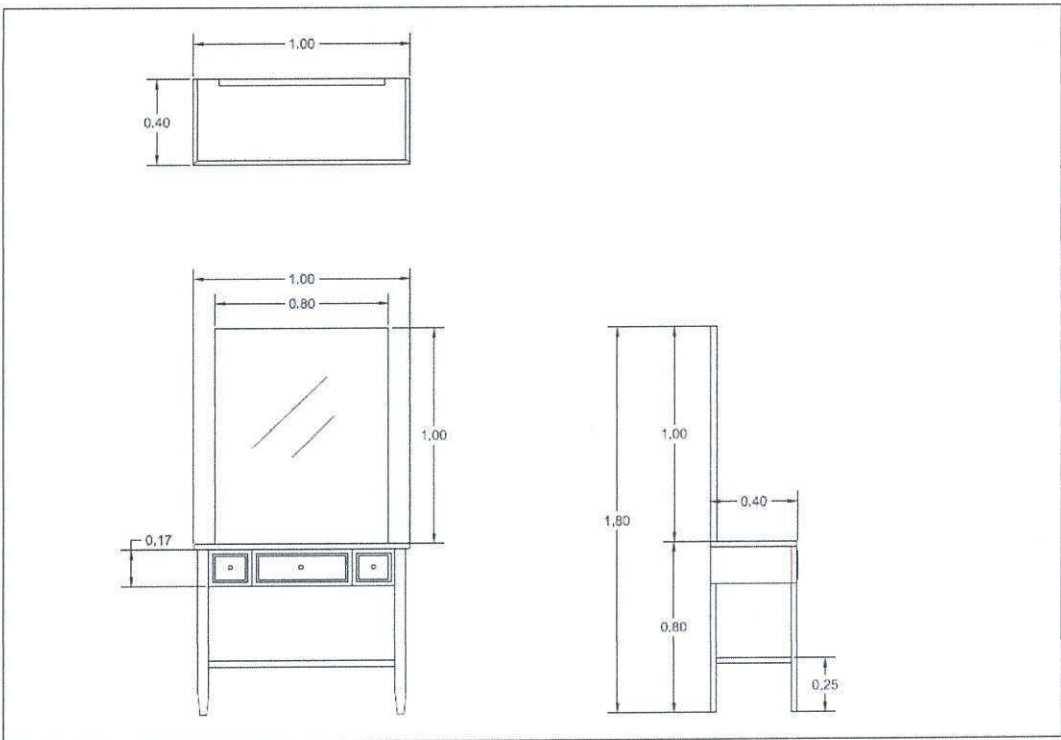

Handwritten signature
↓
Handwritten signature

โซฟา 3 ที่นั่งพร้อมโต๊ะกลาง
รายละเอียดและคุณลักษณะ



ลักษณะการใช้งาน

- โซฟา แบบ 3 ที่นั่ง พร้อมที่วางแขน หุ้มผ้าทั้งตัว (ไม่ปรับเอนนอน)
- โต๊ะกลาง วางของ

คุณลักษณะ

- ที่นั่ง+พนักพิง ภายในกรุด้วยฟองน้ำวิทยาศาสตร์หนาไม่ต่ำกว่า 2 นิ้ว ปรับแต่งขึ้นรูปทรงตามแบบของโซฟา หุ้มผ้าสีเรียบ โพลีเอสเตอร์ Polyester 100% น้ำหนักผ้า ไม่น้อยกว่า 200 กรัม / ตารางเมตร หรือดีกว่า
- รับน้ำหนักได้ไม่น้อยกว่า 100 กิโลกรัม

หมายเหตุ

ขนาดโซฟาตามแบบ \pm 2 ซม.

↓

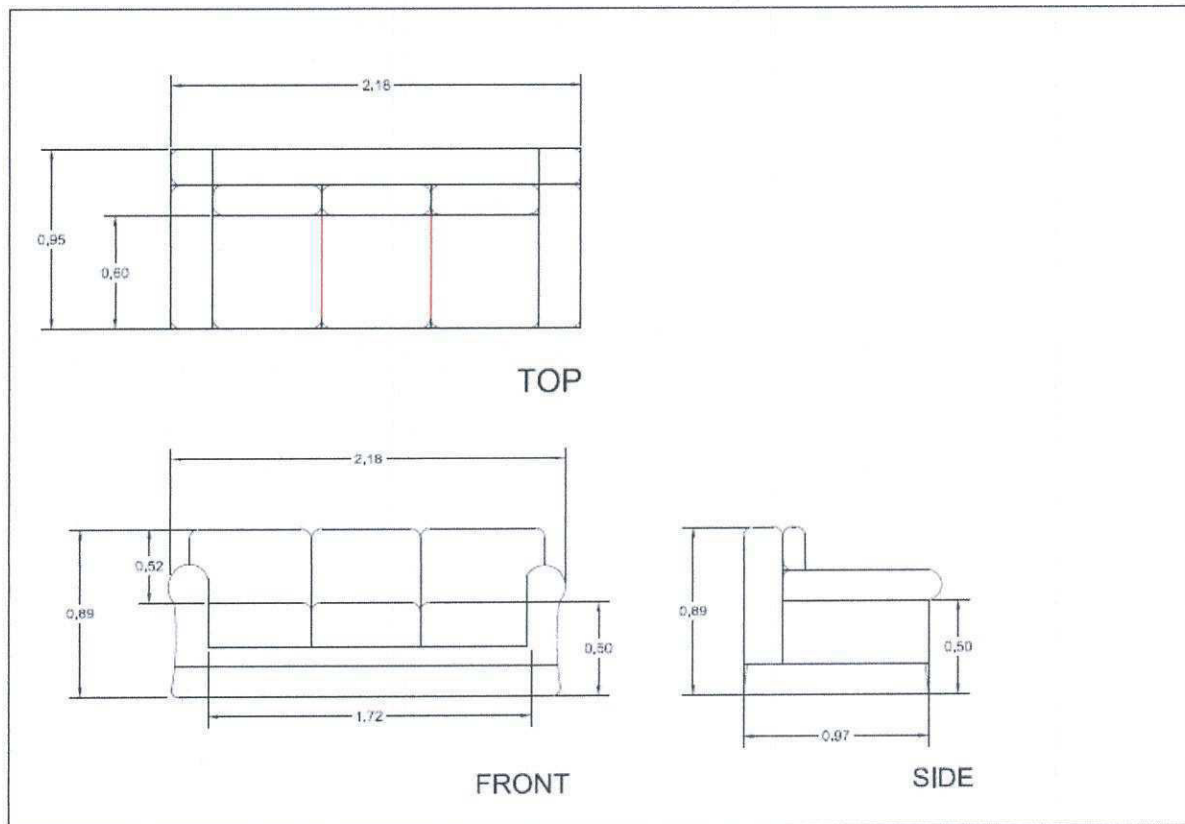
โครงสร้าง

- โครงสร้างตัวโซฟา เป็นโครงไม้เนื้อแข็ง ร่วมกับโครงเหล็ก
- โครงสร้างเบาะ และพนักพิง มีส่วนของสปริงโลหะ pocket spring ในการรับน้ำหนัก

Handwritten signature



Handwritten signature

โต๊ะกลาง
รายละเอียดและคุณลักษณะ



ลักษณะการใช้งาน

- วางของ

คุณลักษณะ

- โต๊ะกลางรูปทรงสี่เหลี่ยม ขนาดไม่น้อยกว่ากว้าง 90 ซม. ลึก 60 ซม. สูง 40 ซม.
- หน้าที่อปไม้โต๊ะ กรอบไม้ยางพาราขึ้นรูปหนา 40 มม. เพล้และมนขอบตามแบบ ทำสีพ่น Polyurethane (PU) ช่องกลางวางกระจกสีชา หนา 6 มม.
- โครงขา ไม้ยางพารา กลึงขึ้นรูปทรงกลมขนาด $\varnothing 48$ มม. ส่วนปลายเรียว ขนาด $\varnothing 25$ มม. ทำสีพ่น Polyurethane (PU)
- ที่รองขาโต๊ะ ทำจากพลาสติก Polipropylene (PP) ฉีดขึ้นรูปสีดำ ป้องกันการกระแทกเสียดสี และกันชื้น

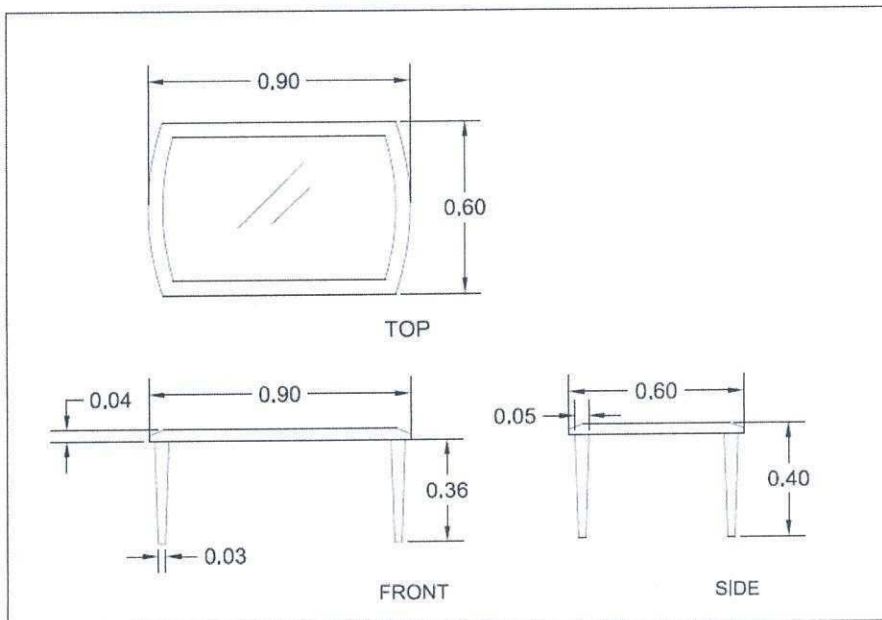

[Handwritten signature]
↓
[Handwritten signature]

โต๊ะอาหารพร้อมเก้าอี้ 4 ตัว
รายละเอียดและคุณลักษณะ



ลักษณะการใช้งาน

- โต๊ะและเก้าอี้เพื่อใช้รับประทานอาหาร

คุณลักษณะ

- โต๊ะอาหาร ขนาดไม่น้อยกว่า กว้าง 150 ซม. ลึก 90 ซม. สูง 75 ซม.
- ท็อปด้านบนโต๊ะ ปูทับด้วยกระจกดำ หนาไม่น้อยกว่า 4 มม. ปาดขอบ 45 องศา
- เก้าอี้อาหาร ขนาดไม่น้อยกว่า กว้าง 54 ซม. ลึก 60 ซม. สูง 100 ซม. ความกว้างของพนักพิงไม่น้อยกว่า 46 ซม.
- เก้าอี้ความสูงพื้นถึงที่นั่งไม่เกิน 45 ซม. ถึงพนักพิงไม่เกิน 100 ซม.
- ที่นั่ง+พนักพิง ภายในกรุด้วยฟองน้ำวิทยาศาสตร์หนาไม่ต่ำกว่า 2 นิ้ว ปรับแต่งขึ้นรูปทรงตามแบบของเก้าอี้
- หุ้มผ้าสีเรียบ โพลีเอสเตอร์ Polyester 100% น้ำหนักผ้า ไม่น้อยกว่า 200 กรัม / ตารางเมตร หรือดีกว่า

โครงสร้าง

- โครงโต๊ะผลิตจากไม้เนื้อแข็ง พื้นโต๊ะด้านบน กรุด้วยไม้อัดสีกหนาไม่น้อยกว่า 4 มม. ด้านล่างปิดทับด้วยไม้อัด ยางหนาไม่น้อยกว่า 4 มม.
- ตัวโต๊ะทาสีย้อมไม้สีโอ๊คดำทั้งตัว เคลือบผิวด้วยแลคเกอร์แบบกึ่งเงากึ่งด้าน
- ขาเก้าอี้ผลิตจากไม้จริงทาสีย้อมไม้สีโอ๊คดำ เคลือบผิวด้วยแลคเกอร์แบบกึ่งเงากึ่งด้าน

Handwritten signature



Handwritten signature

ตู้วางทีวี
รายละเอียดและคุณลักษณะ

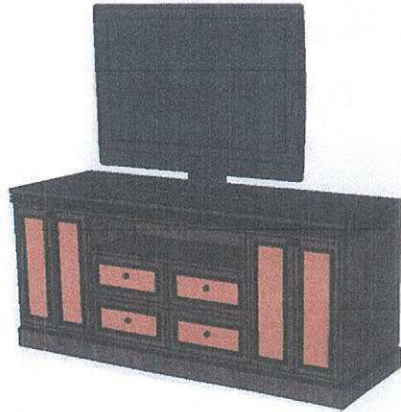

ลักษณะการใช้งาน

- ตู้วางทีวีขนาดใหญ่

คุณลักษณะ

- ตู้วางทีวีสำหรับวางทีวีและเก็บของได้
- ขนาดกว้างไม่น้อยกว่า 180 ซม.
- ความลึกไม่น้อยกว่า 60 ซม.
- ความสูงไม่น้อยกว่า 80 ซม.
- ด้านบนสำหรับวางทีวี มีช่องวางอุปกรณ์เครื่องเล่น DVD ขนาด 15 x 60 ซม.เหนือช่องลิ้นชัก 4 ช่อง พร้อมตู้บานเปิด-ปิดคู่ 2 บาน ติดคิ้วไม้เส้นเหลี่ยม ขนาด 1x1 ซม.(แบบ)
- หน้าบานตู้เป็นบานเปิด-ปิดคู่ และลิ้นชัก ติดมือจับแบบปุ่ม หรือเทียบเท่า

↓

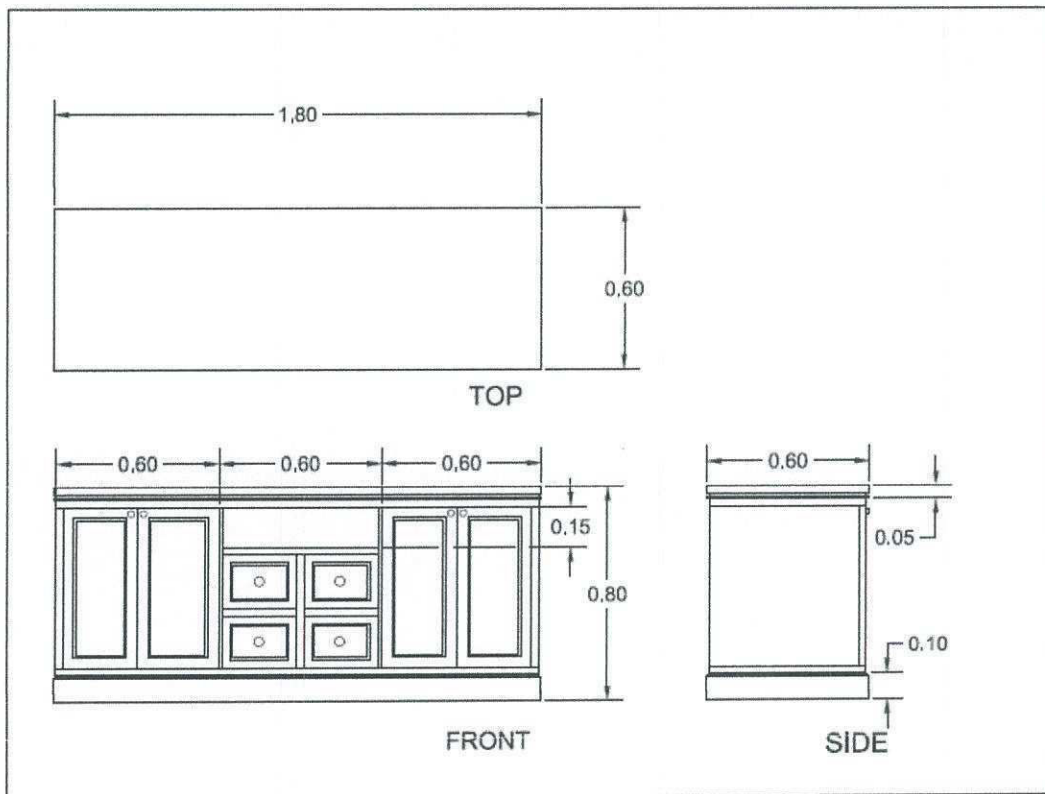
โครงสร้าง

- โครงสร้างผลิตจากไม้จริงทาน้ำยากันปลวกกันมอด ภายนอกส่วนที่มองเห็นทั้งหมดยกเว้นด้านหลังกรุไม้อัดสีกหนา 4 มม. เนื้อแข็งปิดทับด้วยไม้อัดยาง หนาไม่น้อยกว่า 4 มม.
- ตัวตู้ทาสีย้อมไม้สีไอศดำนํ้าบานตู้ผสมสีสีก เคลือบผิวด้วยแลคเกอร์แบบกึ่งเงกึ่งด้าน
- อุปกรณ์ Fitting ของ Hafele หรือเทียบเท่า หรือดีกว่า





โต๊ะอาหารพร้อมเก้าอี้ 2 ตัว
รายละเอียดและคุณลักษณะ



ลักษณะการใช้งาน

- โต๊ะและเก้าอี้เพื่อใช้รับประทานอาหาร

คุณลักษณะ

- โต๊ะอาหาร ขนาดไม่น้อยกว่า กว้าง 80 ซม. ลึก 80 ซม. สูง 75 ซม.
- ท็อปด้านบนโต๊ะปาดขอบ 45 องศา หนา 1 นิ้ว ปูทับด้วยกระจกดำ หนาไม่น้อยกว่า 4 มม.
- เก้าอี้อาหาร ขนาดไม่น้อยกว่า กว้าง 54 ซม. ลึก 60 ซม. สูง 100 ซม. ความกว้างของพนักพิงไม่น้อยกว่า 46 ซม.
- เก้าอี้ความสูงพื้นถึงที่นั่งไม่เกิน 45 ซม. ถึงพนักพิงไม่เกิน 100 ซม.
- ที่นั่ง+พนักพิง ภายในกรุด้วยฟองน้ำวิทยาศาสตร์หนาไม่ต่ำกว่า 2 นิ้ว ปรับแต่งขึ้นรูปทรงตามแบบของเก้าอี้
- หุ้มผ้าสีเรียบ โพลีเอสเตอร์ Polyester 100% น้ำหนักผ้า ไม่น้อยกว่า 200 กรัม / ตารางเมตร หรือดีกว่า

โครงสร้าง

- โครงโต๊ะผลิตจากไม้เนื้อแข็ง ด้านล่างปิดทับด้วยไม้อัดยางหนาไม่น้อยกว่า 4 มม.
- ตัวโต๊ะทาสีย้อมไม้สีโอ๊คดำทั้งตัว เคลือบผิวด้วยแลคเกอร์แบบกึ่งเงากึ่งด้าน
- ขาเก้าอี้ผลิตจากไม้จริงทาสีย้อมไม้สีโอ๊คดำ เคลือบผิวด้วยแลคเกอร์แบบกึ่งเงากึ่งด้าน

๒๒ ธันวาคม
↓
*

เตียงพร้อมที่นอน
รายละเอียดและคุณลักษณะ



ลักษณะการใช้งาน

- เตียงนอน 6 ฟุต เพื่อการพักผ่อน

คุณลักษณะ

- เตียง 6 ฟุต ขนาดไม่น้อยกว่า กว้าง 190 ซม. ยาว 210 ซม. ความสูงรวมของพนักหัวเตียง สูง 110 ซม. ความสูงของพนักปลายเตียงไม่เกิน 40 ซม. ความสูงจากพื้นถึงพื้นเตียง (ไม่รวมฟูก) สูงไม่เกิน 30 ซม.
- หัวเตียง กรูด้วยฟองน้ำวิทยาศาสตร์หนาไม่ต่ำกว่า 2 นิ้ว ปรับแต่งขึ้นรูปทรงตามแบบของหัวเตียง หุ้มผ้าสีเรียบ โพลีเอสเตอร์ Polyester 100% น้ำหนักผ้า ไม่น้อยกว่า 200 กรัม / ตารางเมตร หรือดีกว่า
- ระบบคานเตียงใช้เหล็กสำเร็จรูป SMART TRUSS ปลอดภัย
- คานเหล็กขนาดไม่น้อยกว่า 45x75x0.75 มม.

โครงสร้าง

- โครงผลิตจากไม้จริง ทาน้ำยากันปลวกกันมอด ปิดทับด้วยไม้อัดสัก หนาไม่น้อยกว่า 4 มม.
- พื้นเตียงปูด้วยไม้อัดยางหนา 10 มม.
- ด้านข้างเตียงโดยรอบทำลูกพักยุบ
- ทาสีย้อมไม้สีโอ๊คดำ ทั้งหลังเคลือบผิวด้วยแลคเกอร์แบบกึ่งเงากึ่งด้าน
- ที่นอนกว้าง 6 ฟุต ยาว 6.5 ฟุต หนา 8 นิ้ว (โดยประมาณ)
- เป็นที่นอนสปริง มีชั้นฟองน้ำพิเศษ ช่วยในการพยุงตัวและกระจายน้ำหนักพร้อมชั้นใยสังเคราะห์ เพื่อเพิ่มความนุ่มนวลและมีชั้นฟองน้ำหนาแน่นสูงช่วยในการตั้งตัว หุ้มผ้าทอลายเนื้อแน่นพร้อมเคลือบสารกันไรฝุ่น (Exclusive Jacquard Damask Ticking)