

ผังบริเวณบริษัทวิทยุการบินแห่งประเทศไทย
มาตราส่วน 1/750

● - ประตูเหล็ก
 ↓ - ประตูเหล็กบานเลื่อน
 + - ประตูบานเลื่อน

Handwritten signature and initials



บริษัท วิทยุการบินแห่งประเทศไทย
 102 ถนนสุขุมวิท แขวงคลองเตย
 เขตวัฒนา กรุงเทพมหานคร 10120
 โทรศัพท์ 0 22859992
 โทรสาร 0 2289202

PROJECT :
 งานปรับปรุงอาคารเรียนและอาคารอเนกประสงค์
 และวิทยุการบินแห่งประเทศไทย

LOCATION :
 กรุงเทพมหานคร กรุงเทพมหานคร

REGISTER OF ARCHITECTS & ENGINEERS
 AUTHORIZED SIGNATURE :

PLANNERS :

ARCHITECT :
 ช่างเขียน ทัศนศิลป์ ภูมิ 34337

INTERIOR DESIGNER :

STRUCTURAL ENGINEERS :

ELECTRICAL ENGINEERS :

MECHANICAL ENGINEERS :

SANITARY ENGINEERS :

SERVICY TECHNICAL :

DRAWING :
 วิทยุการบินแห่งประเทศไทย

REVISION :
 1 7/3/59 FIRST ISSU

NO.	DATE	DESCRIPTION	REMARK
1	7/3/59	FIRST ISSU	

DRAWING BY :
 CHECKED BY :
 APPROVED BY :
 SCALE : NTS
 DRAWING NO : A-01
 DRAWING TOTAL : 1/7



บริษัท งามวิมลช่างวิศวกรรมไทย
 102 ซอยบางขุนเทียน กรุงเทพมหานคร
 โทรศัพท์ 0 22859992
 โทรสาร 0 2289202

PROJECT :
 งานปรับปรุงทางเดินและลิฟท์ทางเข้า
 และทางเดินภายใน

LOCATION :

กรุงเทพมหานคร

REGISTER OF ARCHITECTS & ENGINEERS AUTHORIZED SIGNATURE :

PLANNERS :

ARCHITECT :
 ช่างศิลป์ ทัศนศาสตร์ ภูมิ 34337

INTERIOR DESIGNER :

STRUCTURAL ENGINEERS :

ELECTRICAL ENGINEERS :

MECHANICAL ENGINEERS :

SANITARY ENGINEERS :

SEWER TECHNICAL :

DRAWING :
 งามวิมลช่างวิศวกรรมไทย

REVISION :

NO.	DATE	DESCRIPTION	REMARK

DRAWING BY :

CHECKED BY :

APPROVED BY :

SCALE : NTS

DRAWING NO : A-02

DRAWING TOTAL : 2/7

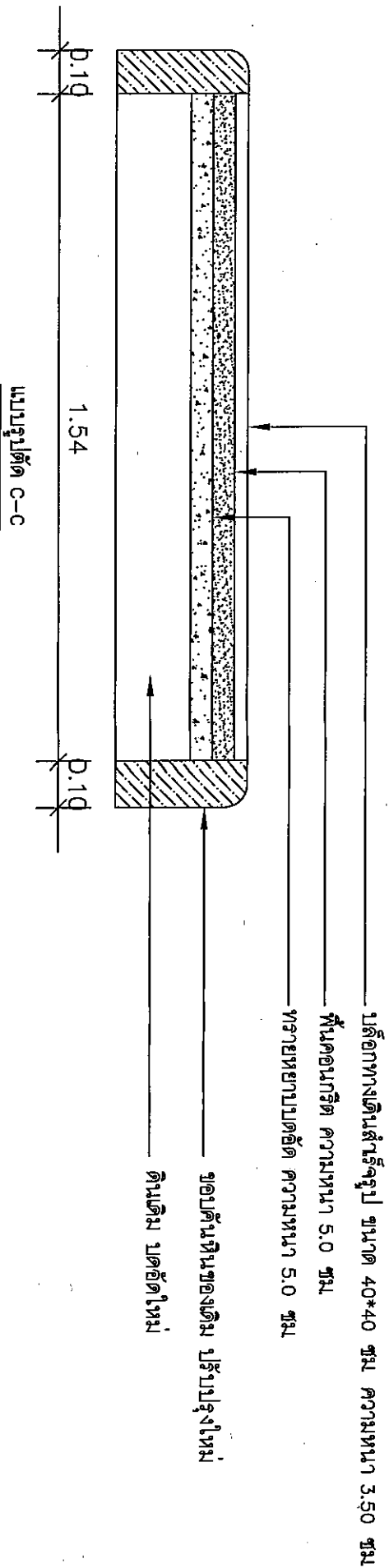
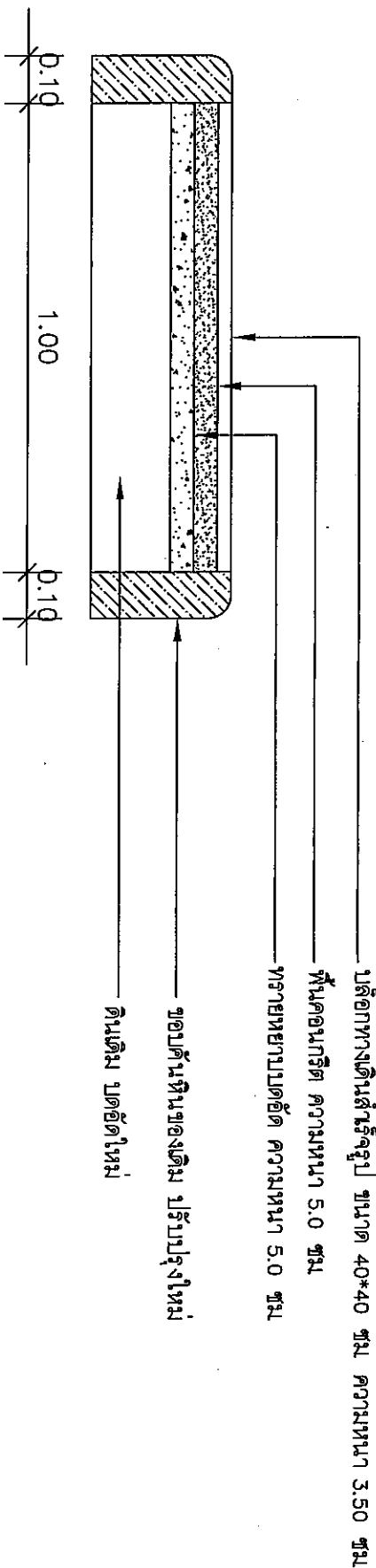
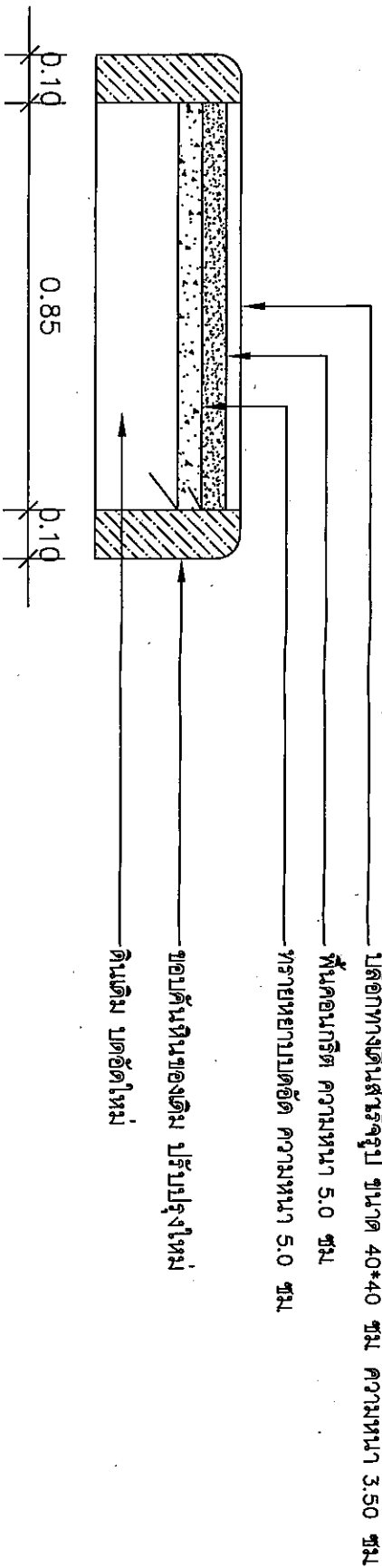

แบบรูปตัดทางเท้า 1

Signature





บริษัท ทั่วภาคินแบบแปลน-วิศวกรรม
 102 ถนนราษฎร์ ทุ่งครุ
 เขตคลองเตจ กรุงเทพฯ 10120
 โทรศัพท์ 0 22859992
 โทรสาร 0 2289202

PROJECT :
 งานปรับปรุงทางเดินลิฟต์ตามทางเข้า
 และทางเดินลิฟต์

LOCATION :
 ทุ่งครุ บางนา

REGISTER OF
 ARCHITECTS & ENGINEERS
 PLANNERS :

ARCHITECT :
 ช่างเปี่ยม วัฒนวัฒน์ ฐ 34337

INTERIOR DESIGNER :

STRUCTURAL ENGINEERS :

ELECTRICAL ENGINEERS :

MECHANICAL ENGINEERS :

SANITARY ENGINEERS :

SERVICY TECHNICAL :

DRAWING :
 วิชาภาณุสิทธิ์

NO.	DATE	DESCRIPTION	REMARK

DRAWING BY :
 A-03

CHECKED BY :

APPROVED BY :
 DRAWING TOTAL
 3/7

SCALE :
 NTS

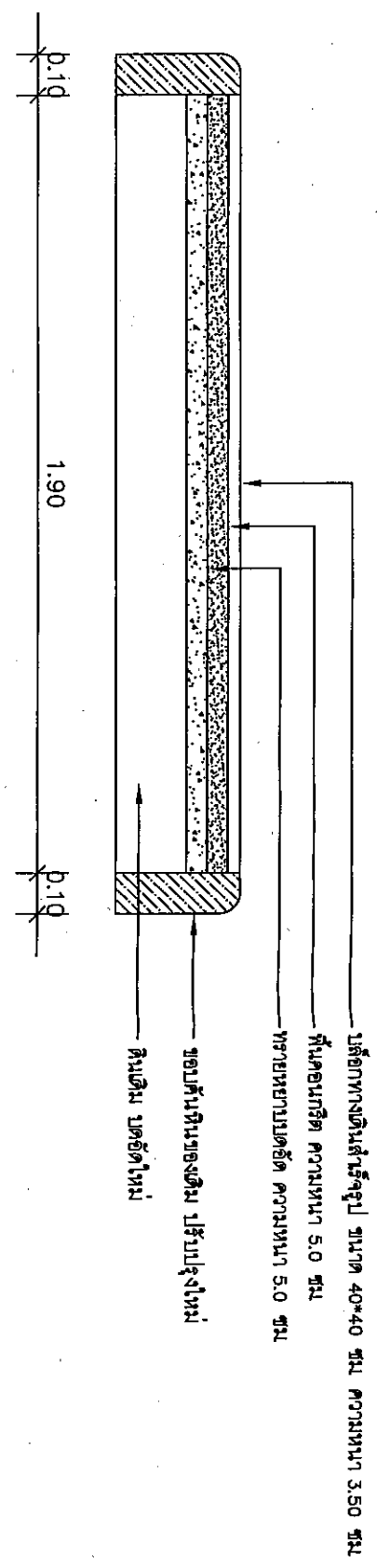

แบบรูปตัด D-D

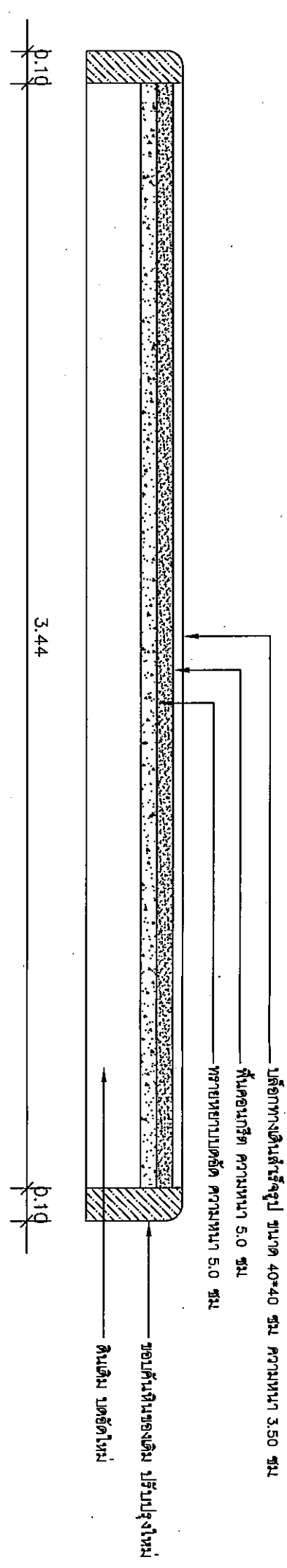

แบบรูปตัด E-E

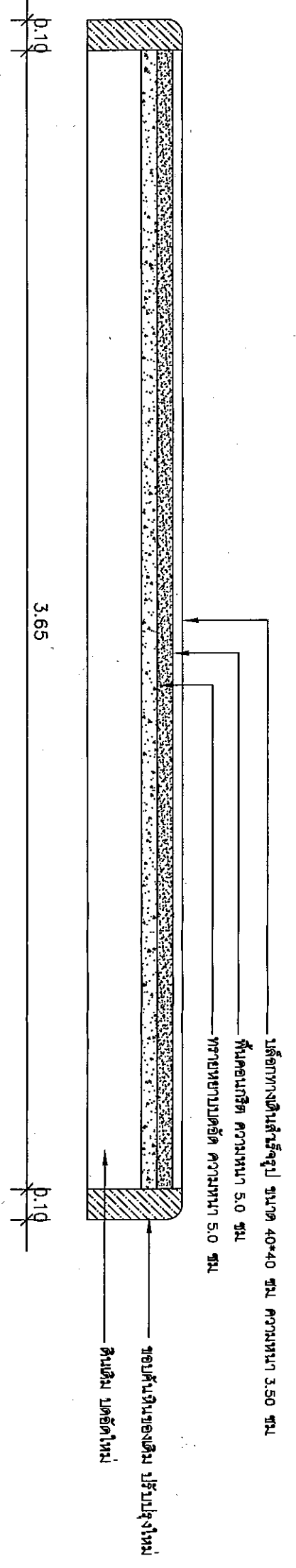

แบบรูปตัด F-F

แบบรูปตัดทางลงท่า 2



บริษัท วิศวกรที่ปรึกษาและสถาปนิกไทย
 102 ถนนสุขุมวิท กรุงเทพฯ
 โทรศัพท์ กรุงเทพฯ 10120
 โทรสาร 0 22859992
 โทรสาร 0 2289202

PROJECT :
 งานปรับปรุงอาคารสำนักงาน
 และห้องเก็บเอกสาร

LOCATION :
 กรุงเทพมหานคร

REGISTER OF
 ARCHITECTS & ENGINEERS
 PLANNERS :
 AUTHORIZED
 SIGNATURE :

ARCHITECT :
 ตรีชัย วัฒนวัฒนกุล นว 34337

INTERIOR DESIGNER :

STRUCTURAL ENGINEERS :

ELECTRICAL ENGINEERS :

MECHANICAL ENGINEERS :

SANITARY ENGINEERS :

SERVEY TECHNICAL :

DRAWING :
 วิชาเอกสถาปัตย์

REVISION :

NO.	DATE	DESCRIPTION	REMARK

DRAWING BY :
 CHECKED BY :
 APPROVED BY :
 SCALE : NTS

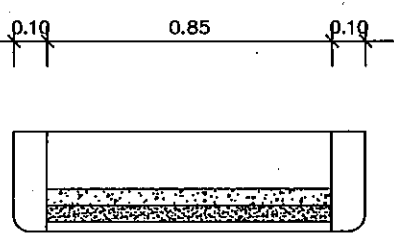

แบบแปลนตัดหน้า A-A

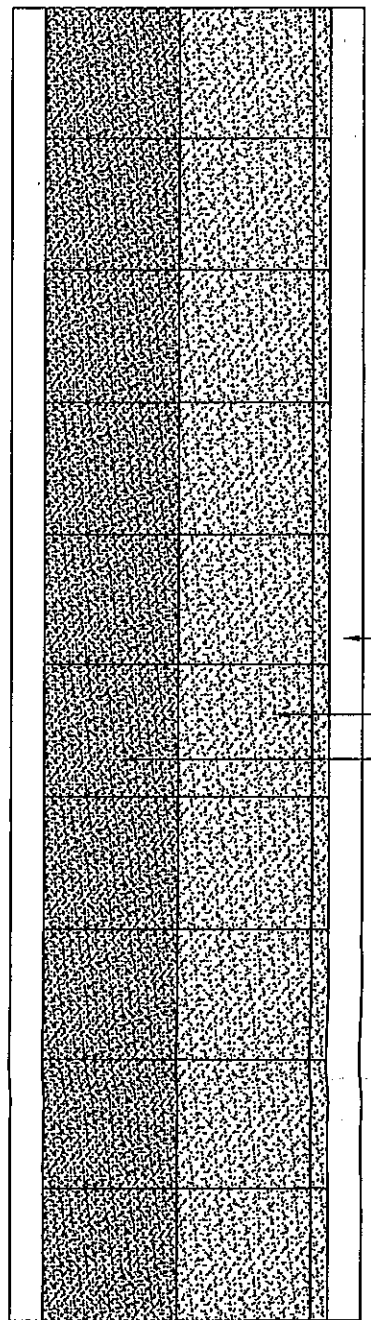

ผนังชั้นบนและชั้นล่าง
 ผนังก่ออิฐฉาบปูนหนา 40*40 มม. โครงสร้าง 3.50 มม. เสาเหล็ก 1
 ผนังก่ออิฐฉาบปูนหนา 40*40 มม. โครงสร้าง 3.50 มม. เสาเหล็ก 2

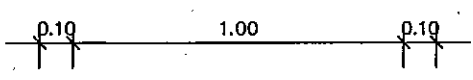

แบบแปลนตัดหน้า B-B

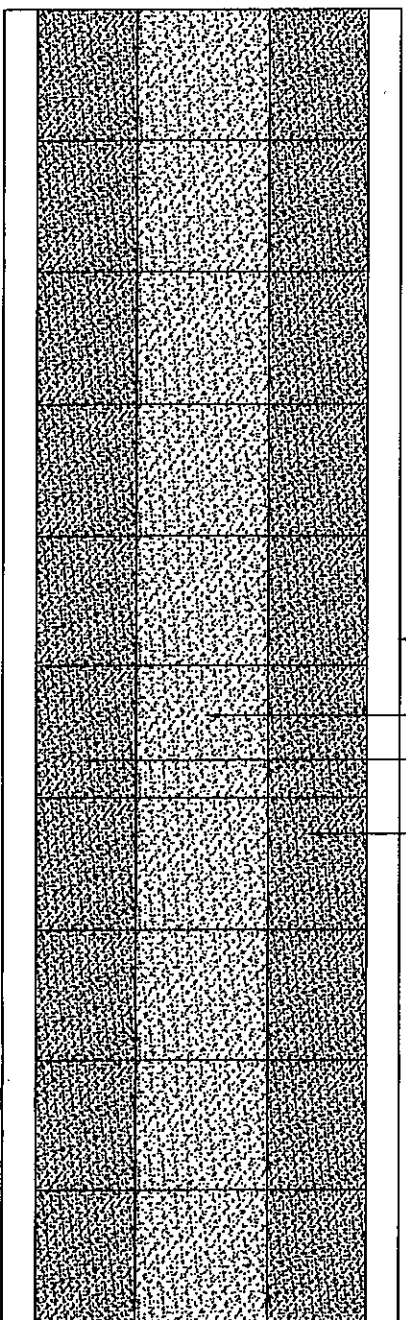

ผนังชั้นบนและชั้นล่าง
 ผนังก่ออิฐฉาบปูนหนา 40*40 มม. โครงสร้าง 3.50 มม. เสาเหล็ก 1
 ผนังก่ออิฐฉาบปูนหนา 40*40 มม. โครงสร้าง 3.50 มม. เสาเหล็ก 2
 ผนังก่ออิฐฉาบปูนหนา 40*40 มม. โครงสร้าง 3.50 มม. เสาเหล็ก 2

แบบแปลนตัดหน้าทางเดิน 1

Sin

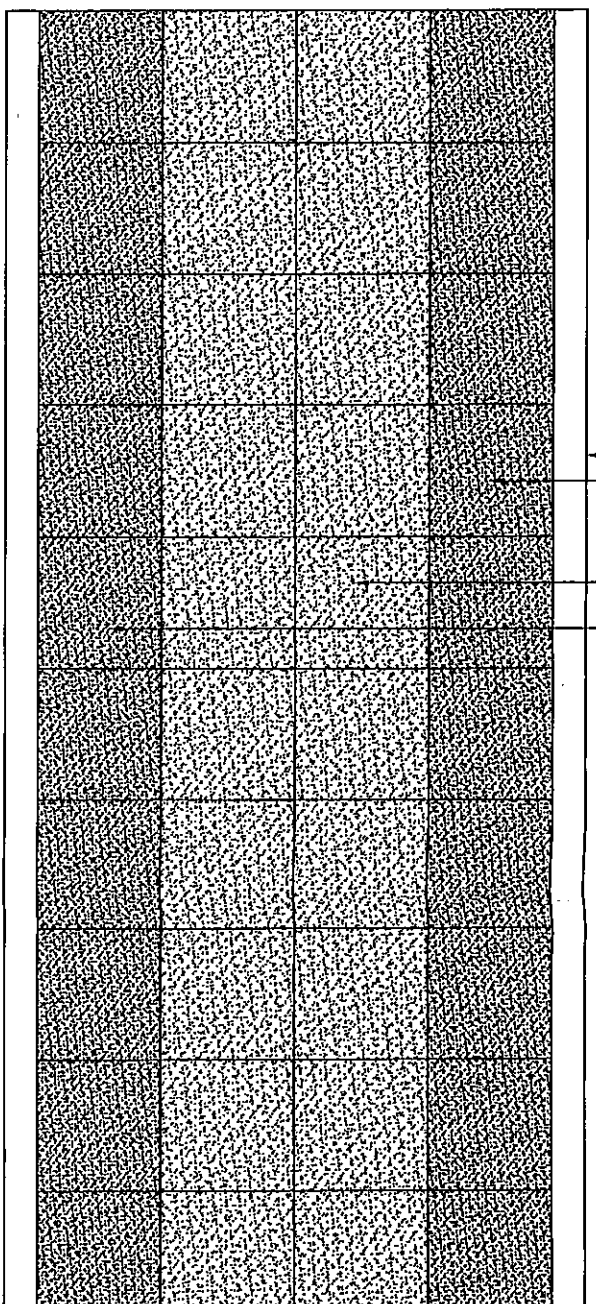
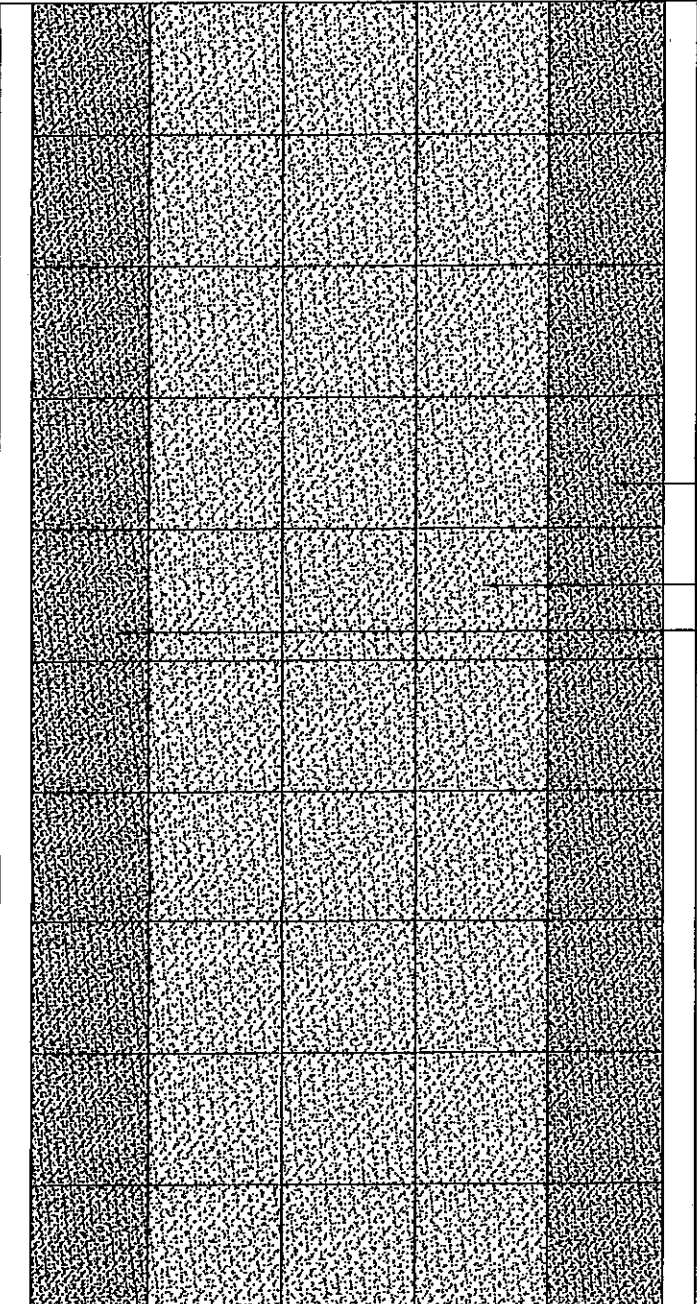
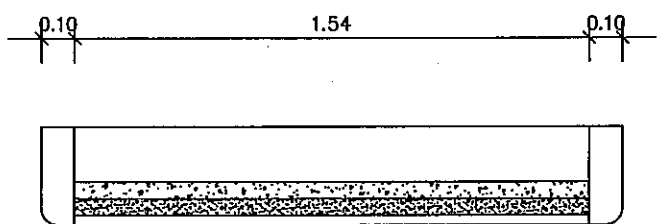
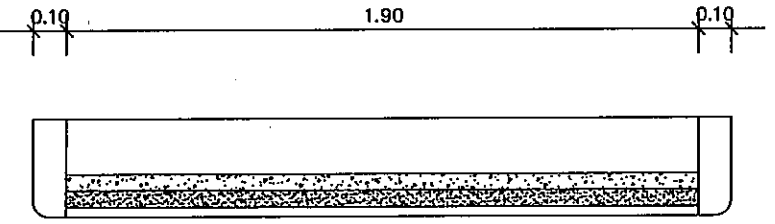

แบบแปลนฐานราก D-D

แบบแปลนฐานราก C-C

ขนาดหน้าเสาเข็ม 40x40 ซม.
 ใต้เสาเข็มหน้าเสาเข็ม 40x40 ซม. 1 เมตร
 ใต้เสาเข็มหน้าเสาเข็ม 40x40 ซม. 3.50 เมตร 1 เมตร 2

ขนาดหน้าเสาเข็ม 40x40 ซม.
 ใต้เสาเข็มหน้าเสาเข็ม 40x40 ซม. 1 เมตร
 ใต้เสาเข็มหน้าเสาเข็ม 40x40 ซม. 3.50 เมตร 1 เมตร 2

แบบแปลนปลอกทางดิน 2

Signature

 <p>บริษัท ฐานรากวิศวกรรม จำกัด 102 ถนนวิภาวดีรังสิต กรุงเทพมหานคร โทรศัพท์ 0 22859992 โทรสาร 0 2289202</p>		
PROJECT : งานปรับปรุงอาคารเดิมตามผัง และทางดินในซอย 7		
LOCATION : ซอย 7 ถนนวิภาวดีรังสิต		
REGISTERED ARCHITECTS & ENGINEERS	AUTHORIZED SIGNATURE :	
PLANNERS :		
ARCHITECT :		
INTERIOR DESIGNER :		
STRUCTURAL ENGINEERS :		
ELECTRICAL ENGINEERS :		
MECHANICAL ENGINEERS :		
SANITARY ENGINEERS :		
SURVEY TECHNICAL :		
DRAWING :	ฐานรากวิศวกรรม จำกัด	
REVISION :		
NO.	DATE	DESCRIPTION
		REMARK
DRAWING NO : A-05 CHECKED BY : APPROVED BY : DRAWING TOTAL 5/7		
SCALE : NTS		

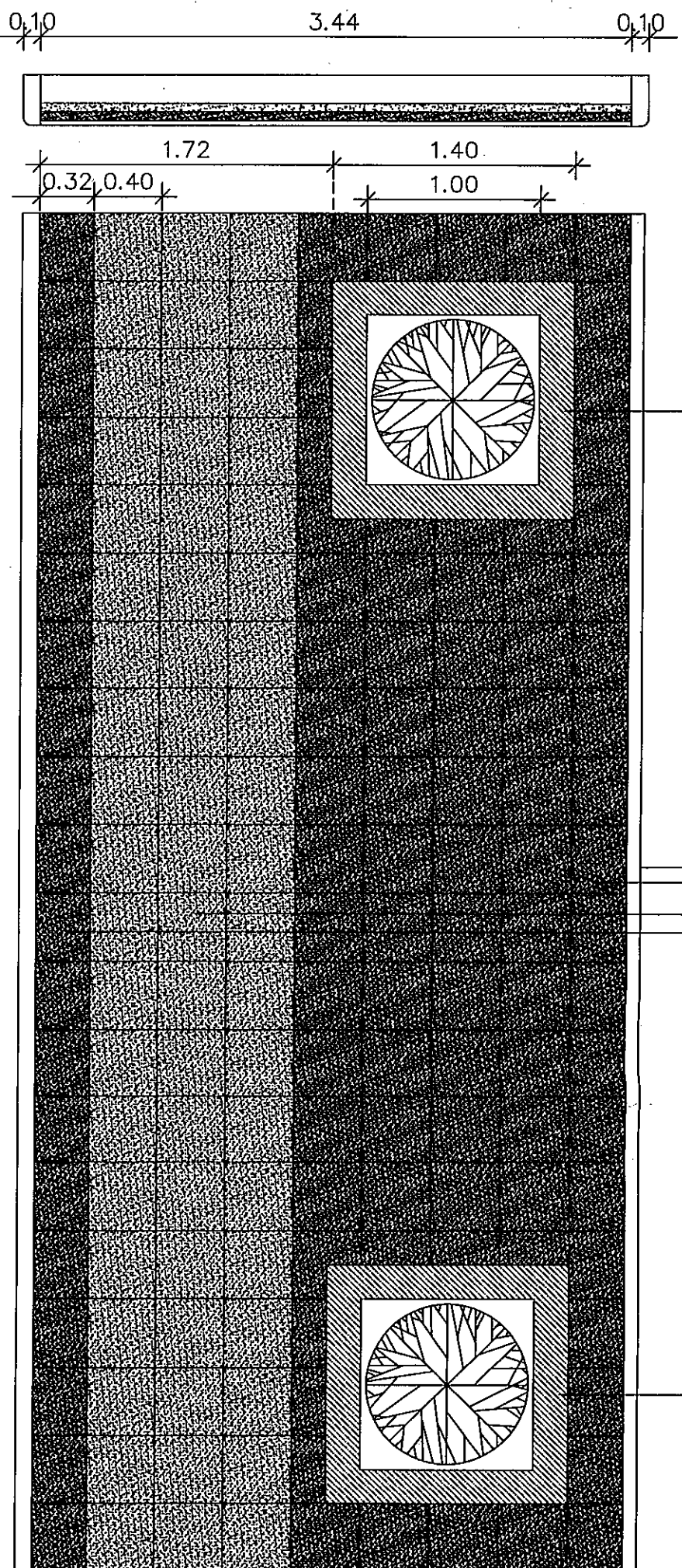

สอนปูกระเบื้อง (ปูตามยาว)
 สอนปูกระเบื้อง (ปูตามขวาง)
 สอนปูกระเบื้อง (ปูตามยาว)
 สอนปูกระเบื้อง (ปูตามขวาง)
 สอนปูกระเบื้อง (ปูตามยาว)
 สอนปูกระเบื้อง (ปูตามขวาง)

แบบปูปลอกทางเดินรูปตัด E-E

แบบขยายของปูในกรอบโคมต้นไม้

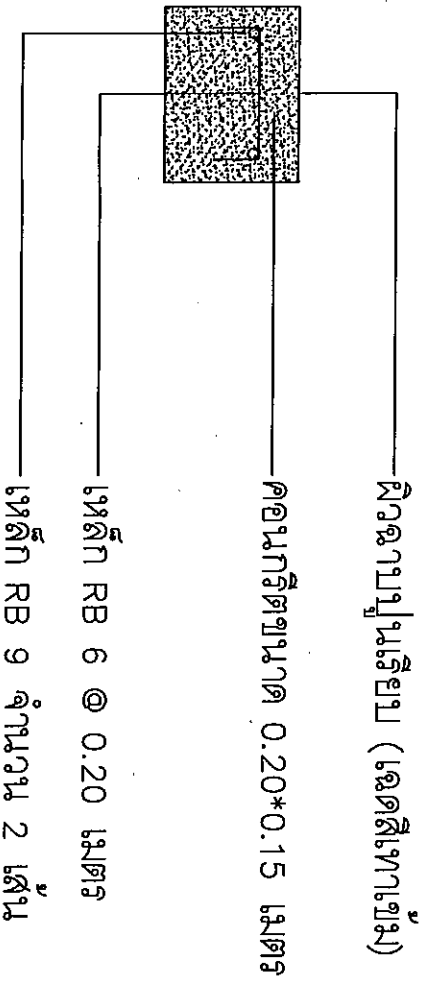

ขอบปูในกรอบโคมต้นไม้

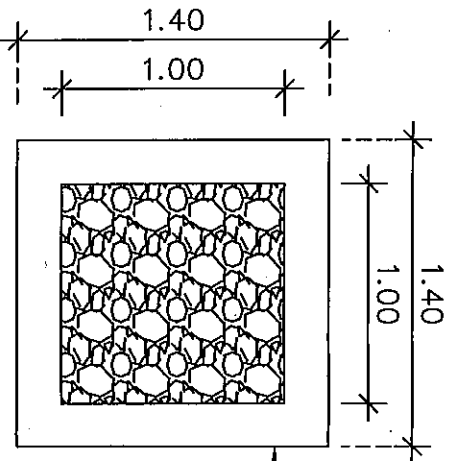

แบบปูปลอกทางเดิน 3



บริษัท วิศวกรและสถาปนิกแห่งไทย
 102 ซอยบางเขน ทุ่งนาเกลือ
 เขตหลักสี่ กรุงเทพมหานคร 10120
 โทรศัพท์ 0 22898992
 โทรสาร 0 2289202

PROJECT :
 งานปรับปรุงทางเดินและพื้นที่สวน
 ในอาคารเรียนใหม่

LOCATION :
 ทุ่งนาเกลือ

REGISTER OF
 ARCHITECTS & ENGINEERS
 AUTHORIZED
 SIGNATURE :

ARCHITECT :
 ธานี ทรัพย์นิรันดร์ ฟู 34337

INTERIOR DESIGNER :

STRUCTURAL ENGINEERS :

ELECTRICAL ENGINEERS :

MECHANICAL ENGINEERS :

SANITARY ENGINEERS :

SURVEY TECHNICAL :

DRAWING :
 วิชาภูมิสถาปัตย์

REVISION :

NO.	DATE	DESCRIPTION	REMARK

DRAWING BY :
 A-06

CHECKED BY :

APPROVED BY :

DRAWING TOTAL
 6/7

SCALE :
 NTS

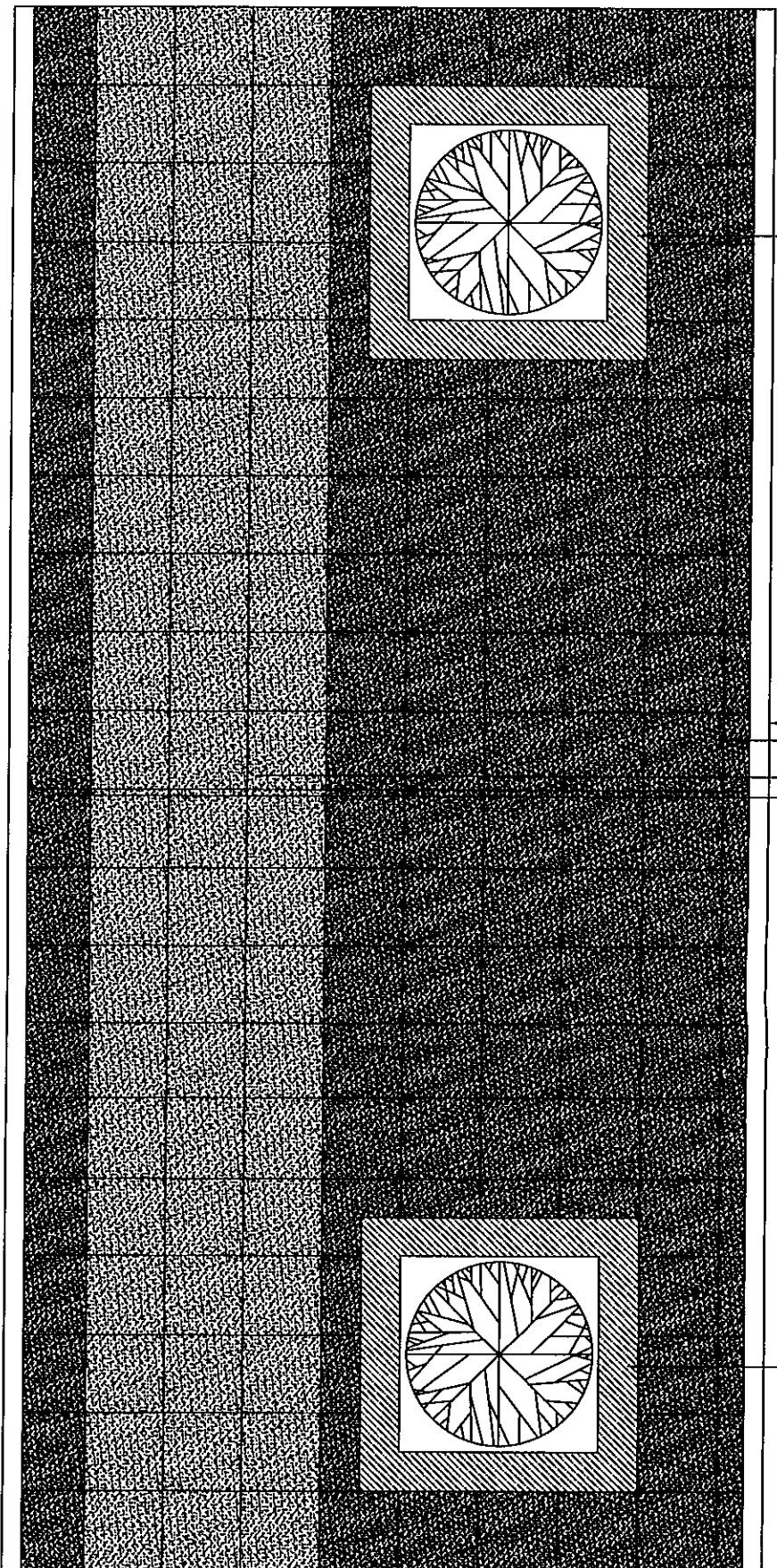
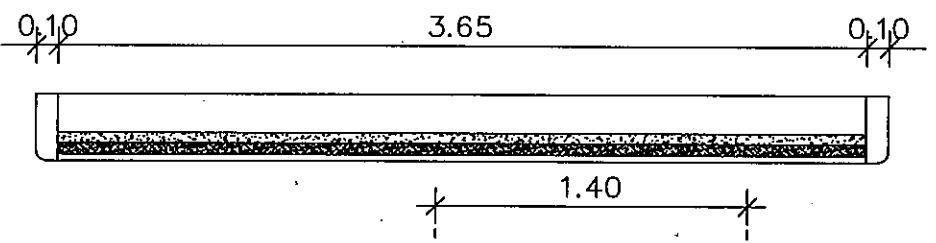

ขนาดพื้นคอนกรีต (รวมเสา)
ขนาดพื้นคอนกรีต (รวมเสา)
ขนาดพื้นคอนกรีต (รวมเสา)
ขนาดพื้นคอนกรีต (รวมเสา)

แบบแปลนลือกทางเดินรูปตัด F-F

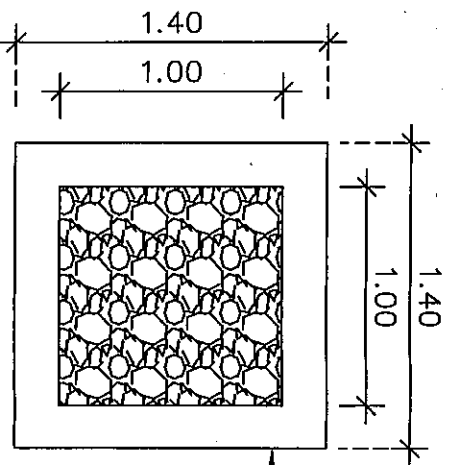
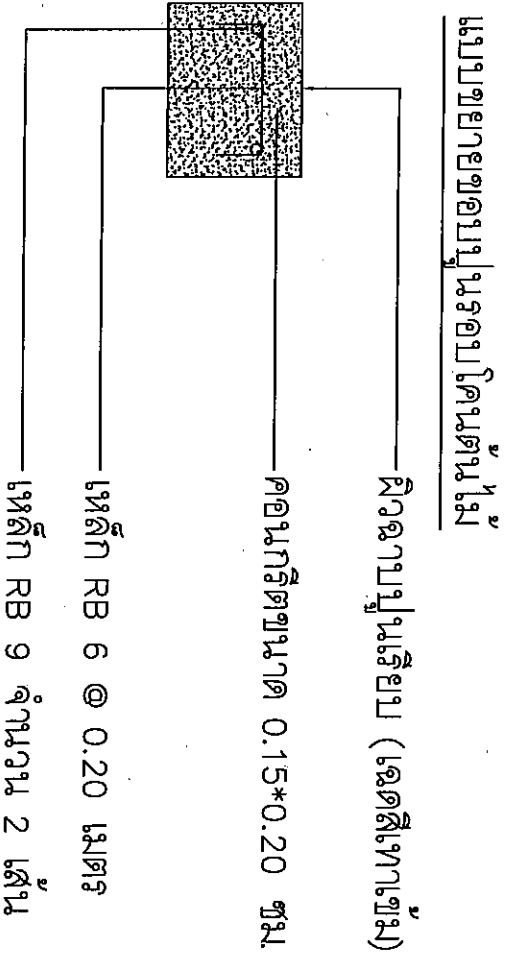

ขอบปูนรอบโคนต้นไม้ม

แบบแปลนลือกทางเดิน 4



บริษัท วิศวกรที่ปรึกษาไทยพาณิชย์ จำกัด
102 ซอยนาครนายก กรุงเทพฯ
โทรศัพท์ 0 22859992
โทรสาร 0 2285202

PROJECT :
งานปรับปรุงทางเดินบริเวณทางเข้า
และทางเดินในอาคาร

LOCATION :
ทุ่งมหาเมฆ

REGISTER OF ARCHITECTS & ENGINEERS
PLANNERS :
AUTHORIZED SIGNATURE :

ARCHITECT :
ปัทมา พิทยรัตน์ ภู 34337

INTERIOR DESIGNER :

STRUCTURAL ENGINEERS :

ELECTRICAL ENGINEERS :

MECHANICAL ENGINEERS :

SANITARY ENGINEERS :

SURVEY TECHNICAL :

DRAWING :
วงศกวีธรรม

REVISION NO.	DATE	DESCRIPTION	REMARK

DRAWING BY :
A-07

CHECKED BY :
DRAWING TOTAL 7/7

APPROVED BY :

SCALE :
NTS