

บริษัท วิทยุการบินแห่งประเทศไทย จำกัด
AERONAUTICAL RADIO OF THAILAND LTD.

โครงการก่อสร้าง
อาคารสำนักงานวิทยุการบินแห่งประเทศไทย จำกัด
บริเวณอาคารหอปฏิบัติการบินอุดรธานี

เจ้าของโครงการ

บริษัท วิทยุการบินแห่งประเทศไทย จำกัด
102 ซอยงามดูพลี ซอยงาม
สถานี กรุงเทพมหานคร 10120

ผู้ออกแบบ

กองแบบแผนและควบคุมการก่อสร้าง
บริษัท วิทยุการบินแห่งประเทศไทย จำกัด
โทรศัพท์ 02-2878630
โทรสาร 02-2859572

รายการแบบ

รายการประกอบแบบ

แบบสถาปัตยกรรม

BUBBLE LEGEND

MATERIAL KEY

แบบที่	แบบแสดง
A-01	สถาปัตยกรรม, รายการประกอบแบบ
A-02	ผังบริเวณรอบๆตัวอาคารและอาคาร, และ ตำแหน่งก่อสร้างอาคารต่อจากพื้นที่
A-03	ผังบริเวณอาคารหรือสิ่งก่อสร้างไฟฟ้า
A-04	แปลนพื้นที่ก่อสร้าง, แปลนหลังคา
A-05	จุดตัด A
A-06	จุดตัด B
A-07	จุดตัด 1, จุดตัด 2
A-08	จุดตัด 3, จุดตัด 4
A-09	แบบขยายทั่วไป

แบบที่	แบบแสดง
S-01	แปลนฐานราก, แปลนคานาหน้าเสา
S-02	แปลนโครงสร้างชั้นต่าง, แปลนโครงสร้างหลังคา
S-03	แบบขยายฐานรากเสา
S-04	แบบขยายคานา
S-05	แบบขยายพื้น
S-06	แบบขยายผนัง

แบบที่	แบบแสดง
E-01	ELECTRICAL SYMBOL
E-02	แบบแสดงระบบไฟฟ้าแสงสว่าง, ไฟฟ้าแสงสว่างฉุกเฉิน และตัวรับไฟฟ้า
E-04	แบบขยายฐาน

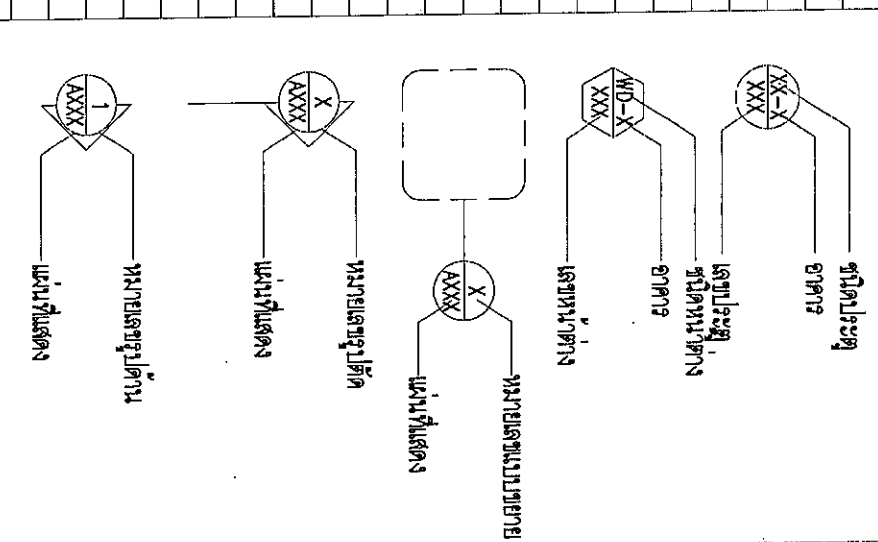

สัญลักษณ์	รายการวัสดุพื้น
[E1]	พื้นผิวขัดมัน
[E2]	พื้นทรายอัดแน่น โดยที่ทรายอัดแน่นที่ความหนา 10 ซม.
[E3]	พื้นดินผสมกับทรายอัดแน่น ผิวขัดมัน

RI XXX	- ระดับอ้างอิง
FL XXX	- ระดับพื้น
AFD XXX	- ระดับที่วางไป
WL XXX	- ระดับน้ำ
LL XXX	- ระดับงานติดตั้ง

WALL LEGEND	REFER TO DRAWING FOR WALL THICKNESS
[C1]	ผนังสูงตามรูปแบบในเขียนขนาด 10 ซม.
[C2]	ผนังขอบประตูรั้ว
[C3]	ผนังขอบประตู

REGISTER OF ARCHITECTS & ENGINEERS

PLANNERS :

ARCHITECTS :

INTERIOR DESIGNERS :

STRUCTURAL ENGINEERS :

ELECTRICAL ENGINEERS :

MECHANICAL ENGINEERS :

LANDSCAPE :

SERVEY TECHNICAL :

PROJECT NAME :
โครงการก่อสร้าง

DRAWING TITLE :
สถาปัตยกรรม, รายการประกอบแบบ

NOTE :

REVISION :

NO. DATE BY DESCRIPTION

DRAWING NO. A-01

APPROVED BY :
[Signature]

FILENAME :

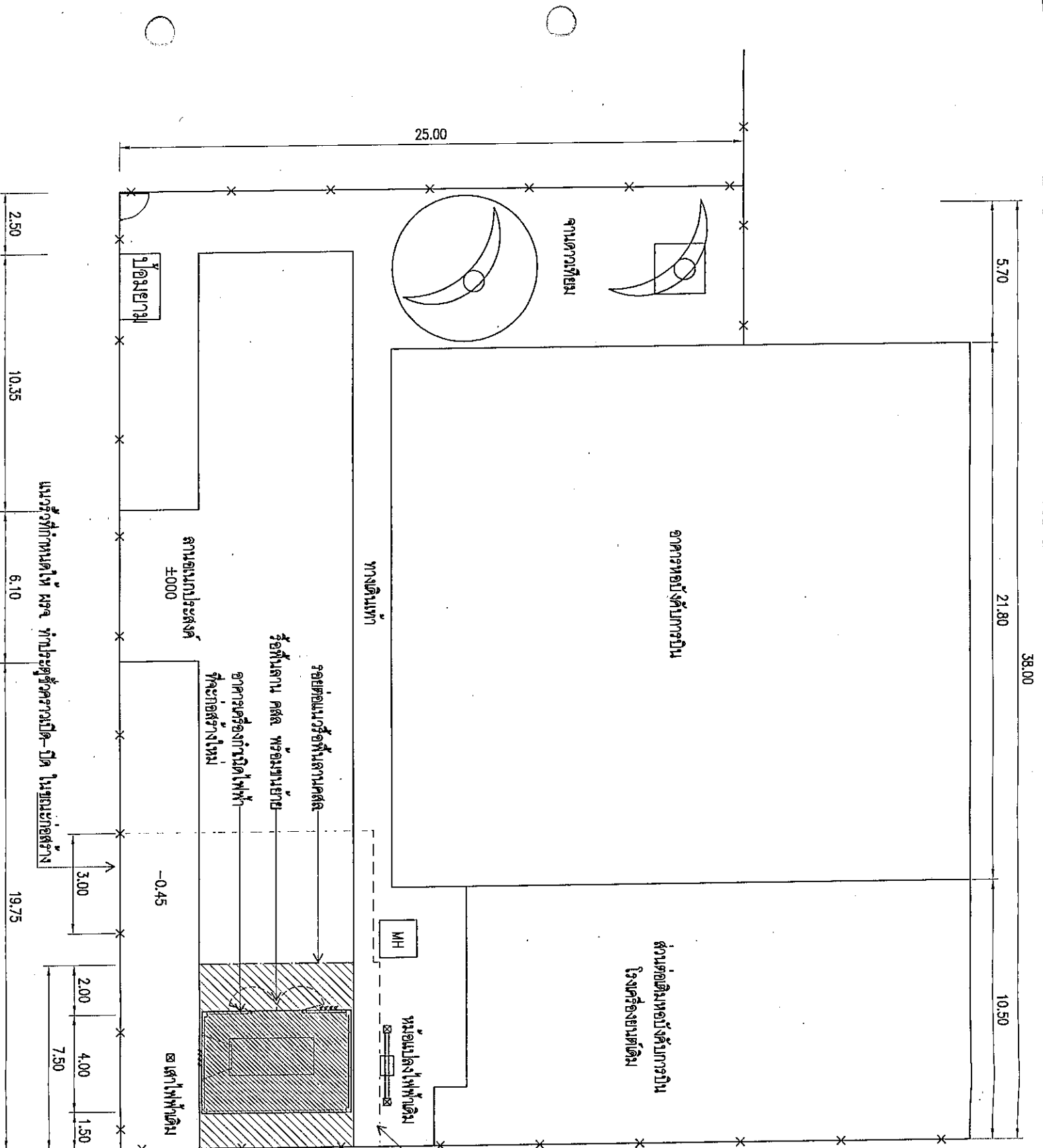

ผังบริเวณของโครงการบัณฑิตวิทยาลัย และ ตึมนอกอาคารเรียนบัณฑิตวิทยาลัย

SCALE 1:200

- 1) รื้อสถาน ผลิต และขนเศษวัสดุต่างๆ ที่ยกภายนอกพื้นที่ ยกเว้นเศษเหล็กปนเปื้อน
- 2) ให้ ผจจ. จัดทำรั้วชั่วคราว Metal Sheet สูง 2.00 ม. รอบพื้นที่ก่อสร้าง
- 3) ให้ ผจจ. รื้อรั้วและขุดลอกคูน้ำ - ออกร ในขณะก่อสร้าง และหลังจากก่อสร้างแล้วเสร็จใหม่ปรับปรุงรั้วคืนสภาพเดิม
- 4) ให้ ผจจ. ยกระตึบสายไฟฟ้า และสายสื่อสารให้สูงขึ้น เพื่อให้พ้นระยะการก่อสร้าง
- 5) ให้ ผจจ. ดำเนินการก่อสร้าง ตามรูปแบบและรายการประกอบแบบ
- 6) ก่อนส่งงานงวดสุดท้ายให้ ผจจ. ปรับปรุงรั้วหรือออกคืนสภาพเดิม พร้อมจัดทำความสะอาดบริเวณก่อสร้าง และเก็บเศษวัสดุต่างๆ จากอาคารก่อสร้างที่ได้สร้างเรียบร้อยแล้วนำส่งให้หมด

รายการที่รับจ้างติดตั้งในภาพ

■ = ฝัฒญกัถษภนภการรื้อพื้นที่สถาน ผลิต หรือขนเศษวัสดุ

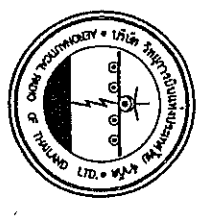
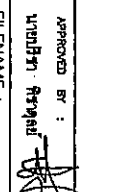
	
บริษัท วิศวกรรมบัณฑิตวิทยาลัยไทย จำกัด 102 หมู่ 5 ตำบลบึงเมืองโพธิ์ อำเภอเมืองบึงพระ นครราชสีมา 30130 โทร. 285-9344	
REGISTER OF ARCHITECTS & ENGINEERS	AUTHORIZED SIGNATURE :
PLANNERS :	
ARCHITECTS :	
STRUCTURAL ENGINEERS :	
ELECTRICAL ENGINEERS :	
MECHANICAL ENGINEERS :	
LANDSCAPE :	
SERVER TECHNICAL :	
PROJECT NAME : โครงการก่อสร้าง	
DRAWING TITLE : ผังบริเวณของโครงการบัณฑิตวิทยาลัย และ ตึมนอกอาคารเรียนบัณฑิตวิทยาลัย	
NOTE :	
REVISION :	
NO.	DATE BY DESCRIPTION
DRAWING BY : วิศวกร วิชาญ ชัยวัฒน์	
CHECK BY : วิศวกร วิชาญ ชัยวัฒน์	
DRAWING NO. : A-02	
APPROVED BY : 	
FILE NAME :	

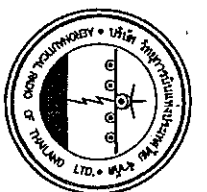

บริษัท วิศวกรที่ปรึกษาประเทศไทย จำกัด
 102 ซ.พหลโยธิน แขวงพญาไท เขตพญาไท กรุงเทพฯ 10210
 โทร: 285-9344

REGISTER OF ARCHITECTS & ENGINEERS

PLANNERS :

ARCHITECTS :

REGISTERED ARCHITECTS & ENGINEERS

PLANNERS :

ARCHITECTS :

REGISTERED ARCHITECTS & ENGINEERS

PLANNERS :

ARCHITECTS :

REGISTERED ARCHITECTS & ENGINEERS

PLANNERS :

ARCHITECTS :

REGISTERED ARCHITECTS & ENGINEERS

PLANNERS :

ARCHITECTS :

REGISTERED ARCHITECTS & ENGINEERS

PLANNERS :

ARCHITECTS :

REGISTERED ARCHITECTS & ENGINEERS

PLANNERS :

ARCHITECTS :

REGISTERED ARCHITECTS & ENGINEERS

PLANNERS :

ARCHITECTS :

REGISTERED ARCHITECTS & ENGINEERS

PLANNERS :

ARCHITECTS :

REGISTERED ARCHITECTS & ENGINEERS

PLANNERS :

ARCHITECTS :

REGISTERED ARCHITECTS & ENGINEERS

PLANNERS :

ARCHITECTS :

REGISTERED ARCHITECTS & ENGINEERS

PLANNERS :

PROJECT NAME :
โครงการก่อสร้าง
ห้องเครื่องปรับอากาศ
บริเวณอาคารอเนกประสงค์

DRAWING TITLE :
ผังบริเวณอาคารเครื่องปรับอากาศ

NOTE :

REVISION :

NO. DATE BY DESCRIPTION

DRAWING BY :
วิมลสิน ธีระกุล

DRAWING NO. :
A-03

CHECK BY :

APPROVED BY :

FILE NAME :

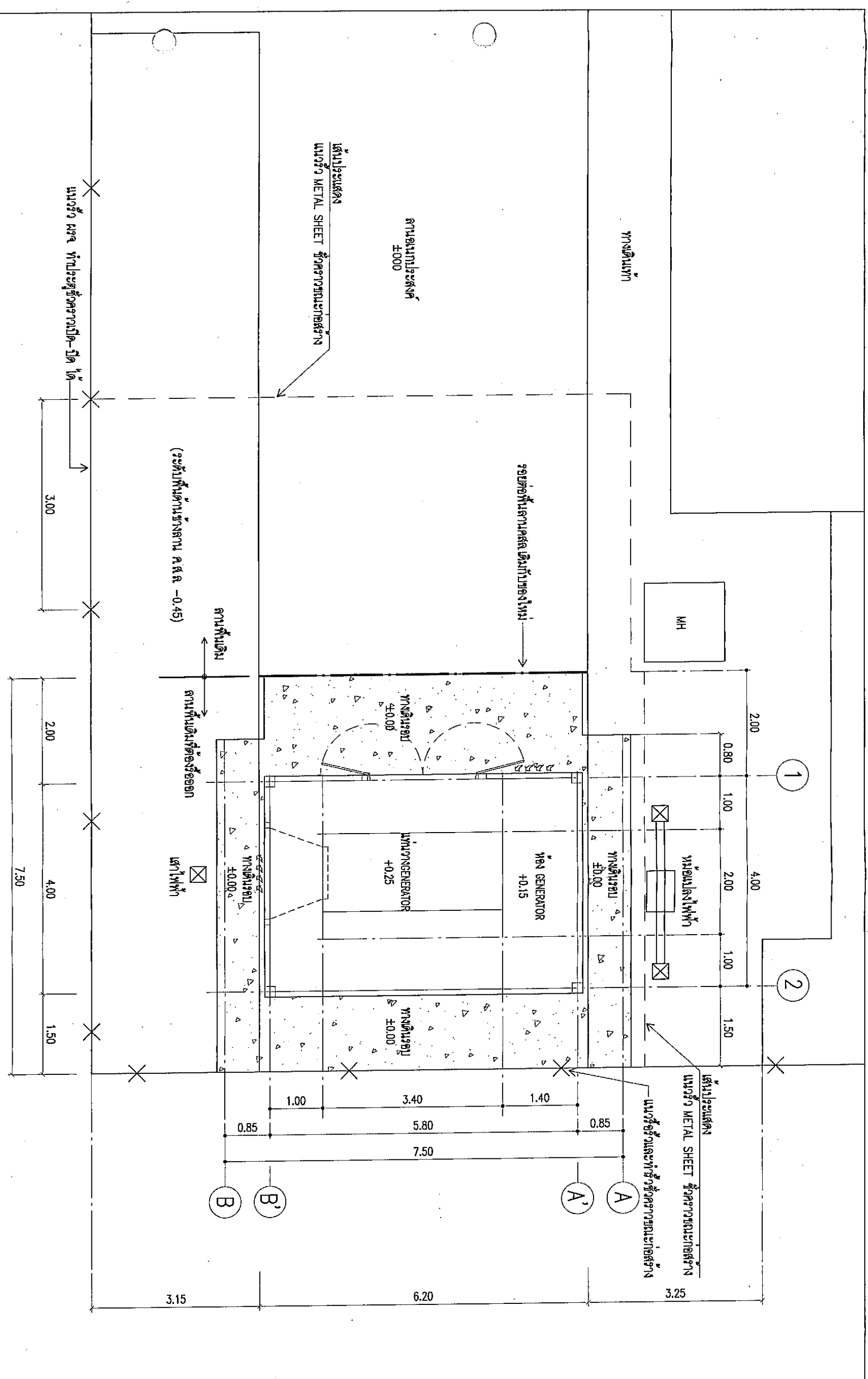

ผังบริเวณอาคารเครื่องปรับอากาศ
 SCALE 1:75



บริษัท วิศวกรการโยธาไทย จำกัด
 102 ซ.จอมพล แขวงจตุจักร
 เขตจตุจักร กทม. 10210
 โทร. 226-9344

REGISTER OF ARCHITECTS & ENGINEERS
 AUTHORIZED SIGNATURE :

PLANNERS :

ARCHITECTS :

REGISTERED ARCHITECTURAL ENGINEER :
 รศ.ดร.สุวิทย์ วัฒนศิริกุล ร.ก.2050

REGISTERED ARCHITECTURAL ENGINEER :
 วิศวกรโยธา รศ.ดร.สุวิทย์ วัฒนศิริกุล ร.ก.2050

REGISTERED ELECTRICAL ENGINEER :
 วิศวกรไฟฟ้า รศ.ดร.สุวิทย์ วัฒนศิริกุล ร.ก.2050

REGISTERED MECHANICAL ENGINEER :
 วิศวกรเครื่องกล รศ.ดร.สุวิทย์ วัฒนศิริกุล ร.ก.2050

LANDSCAPE :

SEWER TECHNICAL :

PROJECT NAME :
 โครงการก่อสร้าง
 บล็อกอาคารพาณิชย์บริเวณท่าเรือ

DRAWING TITLE :
 แปลนพื้นที่ในตึก
 แปลนหลังคา

NOTE :

REVISION :

NO.	DATE	BY	DESCRIPTION

DRAWING BY :
 วิศวกรโยธา วิศวกรโยธา

CHECK BY :
 วิศวกรโยธา วิศวกรโยธา

APPROVED BY :
 วิศวกรโยธา วิศวกรโยธา

FILENAME :

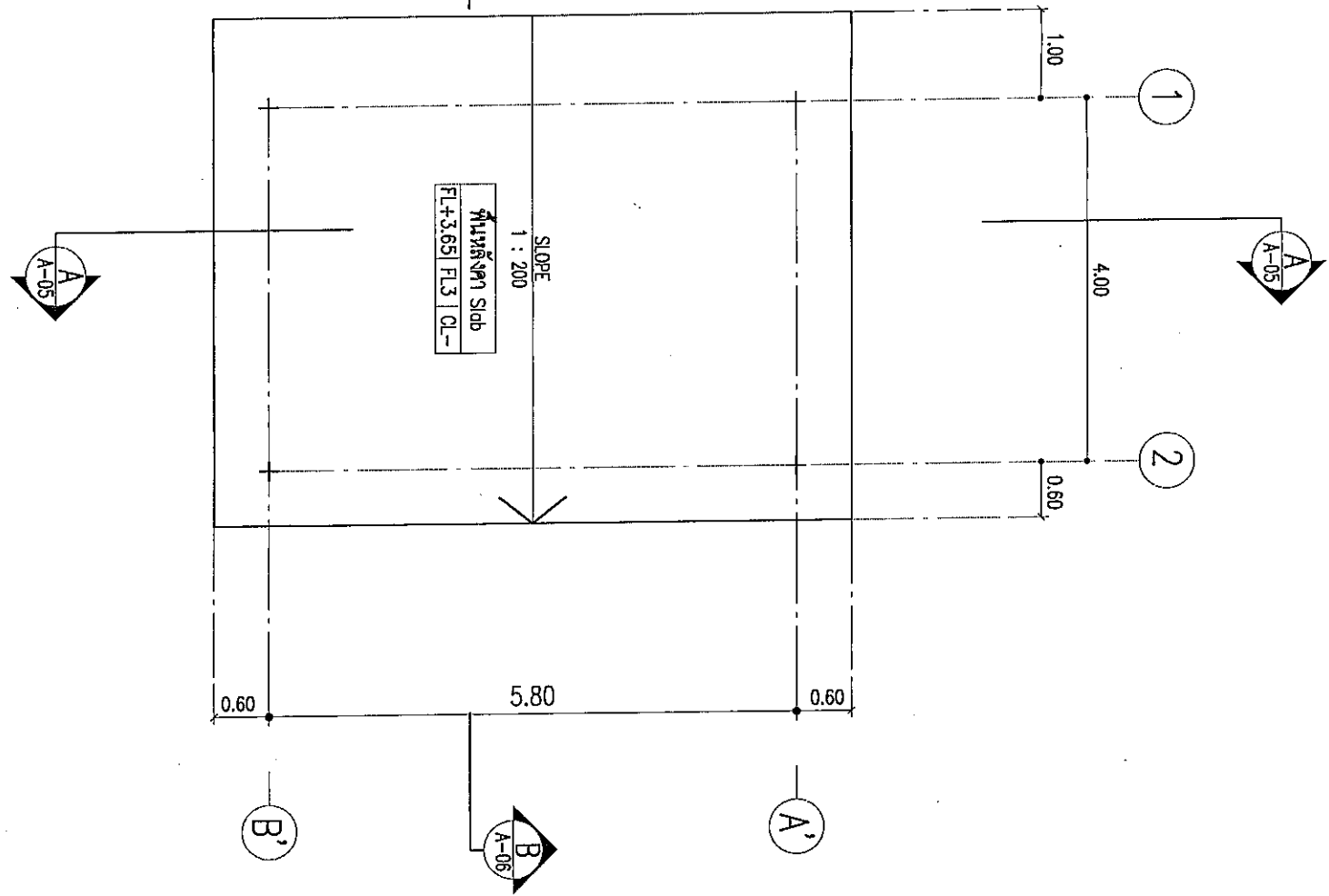

ทิศทางการมองเห็น
 1 2 3 4
 A-07 A-08
 แปลนพื้นที่ในตึก
 SCALE 1:75

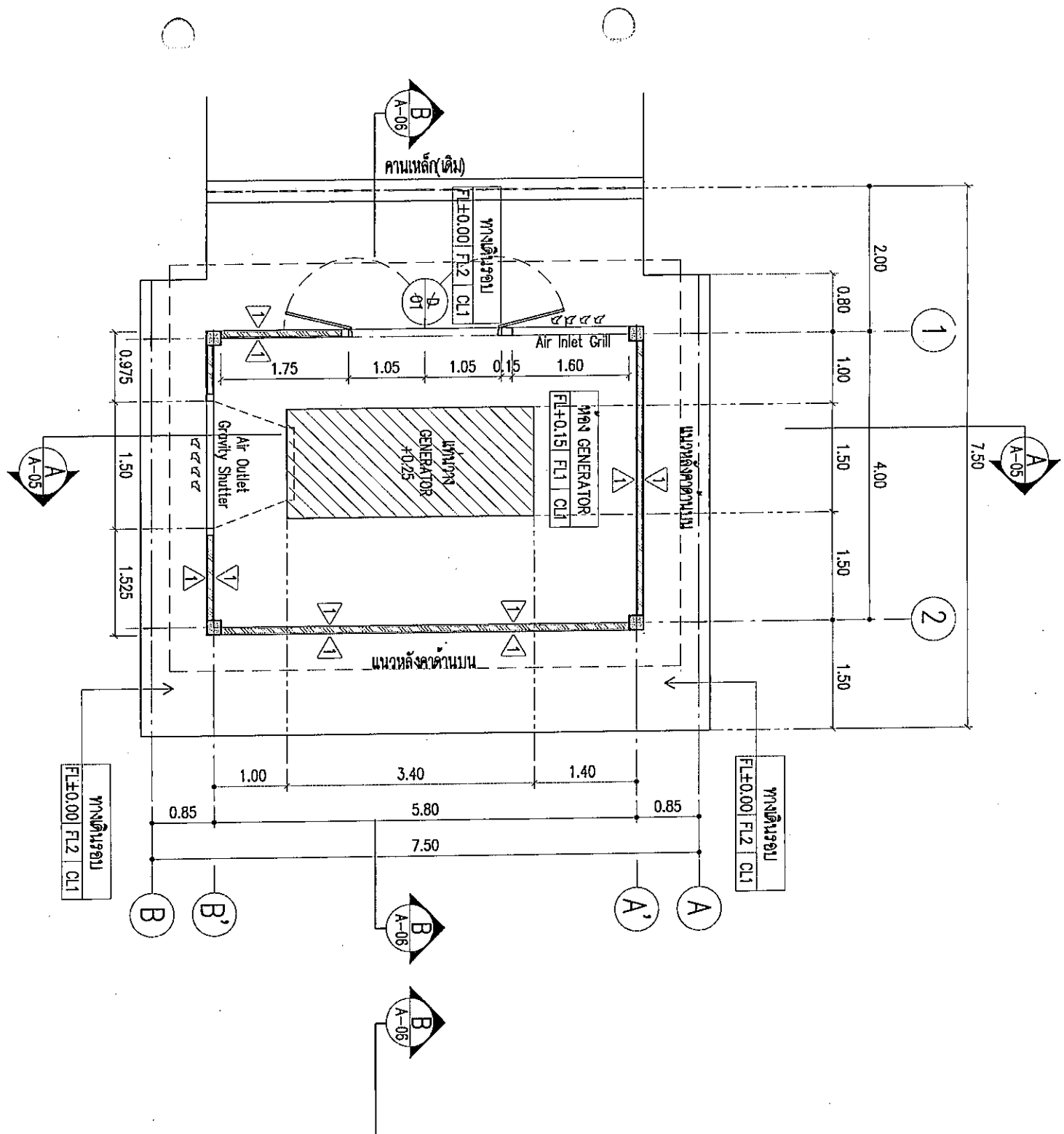

ทิศทางการมองเห็น
 1 2 3 4
 A-07 A-08
 แปลนพื้นที่ในตึก
 SCALE 1:75

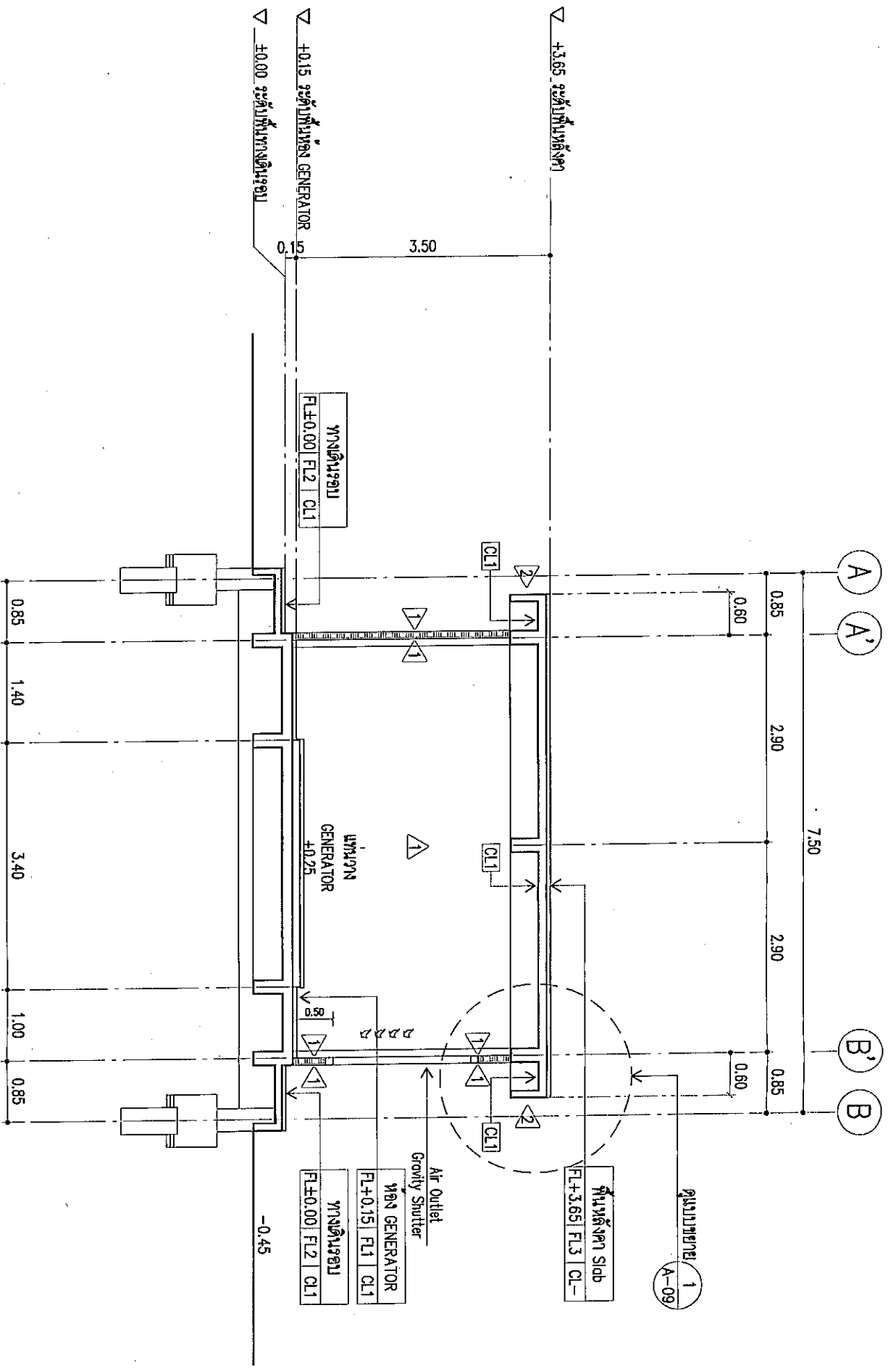

SCALE 1:75

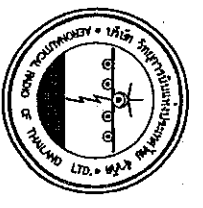

บริษัท วิศวกรรมการก่อสร้างและสถาปัตย์ จำกัด
 102 ซ.วิภาวดี แสงวิภาวดี
 ถนน วิภาวดี ราม.ล. 10210
 โทร. 285-9344

REGISTER OF ARCHITECTS & ENGINEERS
 AUTHORIZED SIGNATURE :

ARCHITECTS :
 วิศวกร-สถาปนิก วิศวกร-สถาปัตย์
 INTERIOR DESIGNERS :

STRUCTURAL ENGINEERS :
 วิศวกร-โยธา วิศวกร-โยธา

ELECTRICAL ENGINEERS :
 วิศวกร-ไฟฟ้า วิศวกร-ไฟฟ้า

MECHANICAL ENGINEERS :
 วิศวกร-เครื่องกล วิศวกร-เครื่องกล

LANDSCAPE :

SURVEY TECHNICAL :

PROJECT NAME :
 โครงการท่ารถจักรยานยนต์

วัตถุประสงค์โครงการ :
 วัตถุประสงค์โครงการ

DRAWING TITLE :
 ฐานราก

NOTE :
 REVISION :

NO.	DATE	BY	DESCRIPTION

DRAWING BY :
 วิศวกร-โยธา วิศวกร-โยธา

CHECK BY :
 วิศวกร-โยธา วิศวกร-โยธา

APPROVED BY :
 วิศวกร-โยธา วิศวกร-โยธา

FILENAME :

DRAWING NO. :
 A-05

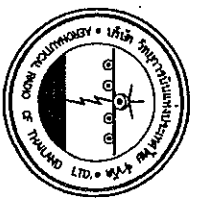

บริษัท วิศวกรรมการอนุรักษ์และสิ่งแวดล้อม จำกัด
 202 ซ.พหลโยธิน แขวงจตุจักร เขตจตุจักร กรุงเทพฯ 10210
 โทร. 285-9344

REGISTER OF ARCHITECTS & ENGINEERS
 AUTHORIZED SIGNATURE :
 PLANNERS :
 ARCHITECTS :

REGISTERED ARCHITECTS & ENGINEERS
 AUTHORIZED SIGNATURE :
 PLANNERS :
 ARCHITECTS :

REGISTERED ARCHITECTS & ENGINEERS
 AUTHORIZED SIGNATURE :
 PLANNERS :
 ARCHITECTS :

REGISTERED ARCHITECTS & ENGINEERS
 AUTHORIZED SIGNATURE :
 PLANNERS :
 ARCHITECTS :

REGISTERED ARCHITECTS & ENGINEERS
 AUTHORIZED SIGNATURE :
 PLANNERS :
 ARCHITECTS :

REGISTERED ARCHITECTS & ENGINEERS
 AUTHORIZED SIGNATURE :
 PLANNERS :
 ARCHITECTS :

REGISTERED ARCHITECTS & ENGINEERS
 AUTHORIZED SIGNATURE :
 PLANNERS :
 ARCHITECTS :

REGISTERED ARCHITECTS & ENGINEERS
 AUTHORIZED SIGNATURE :
 PLANNERS :
 ARCHITECTS :

REGISTERED ARCHITECTS & ENGINEERS
 AUTHORIZED SIGNATURE :
 PLANNERS :
 ARCHITECTS :

REGISTERED ARCHITECTS & ENGINEERS
 AUTHORIZED SIGNATURE :
 PLANNERS :
 ARCHITECTS :

REGISTERED ARCHITECTS & ENGINEERS
 AUTHORIZED SIGNATURE :
 PLANNERS :
 ARCHITECTS :

REGISTERED ARCHITECTS & ENGINEERS
 AUTHORIZED SIGNATURE :
 PLANNERS :
 ARCHITECTS :

REGISTERED ARCHITECTS & ENGINEERS
 AUTHORIZED SIGNATURE :
 PLANNERS :
 ARCHITECTS :

REGISTERED ARCHITECTS & ENGINEERS
 AUTHORIZED SIGNATURE :
 PLANNERS :
 ARCHITECTS :

REGISTERED ARCHITECTS & ENGINEERS
 AUTHORIZED SIGNATURE :
 PLANNERS :
 ARCHITECTS :

REGISTERED ARCHITECTS & ENGINEERS
 AUTHORIZED SIGNATURE :
 PLANNERS :
 ARCHITECTS :

REGISTERED ARCHITECTS & ENGINEERS
 AUTHORIZED SIGNATURE :
 PLANNERS :
 ARCHITECTS :

REGISTERED ARCHITECTS & ENGINEERS
 AUTHORIZED SIGNATURE :
 PLANNERS :
 ARCHITECTS :

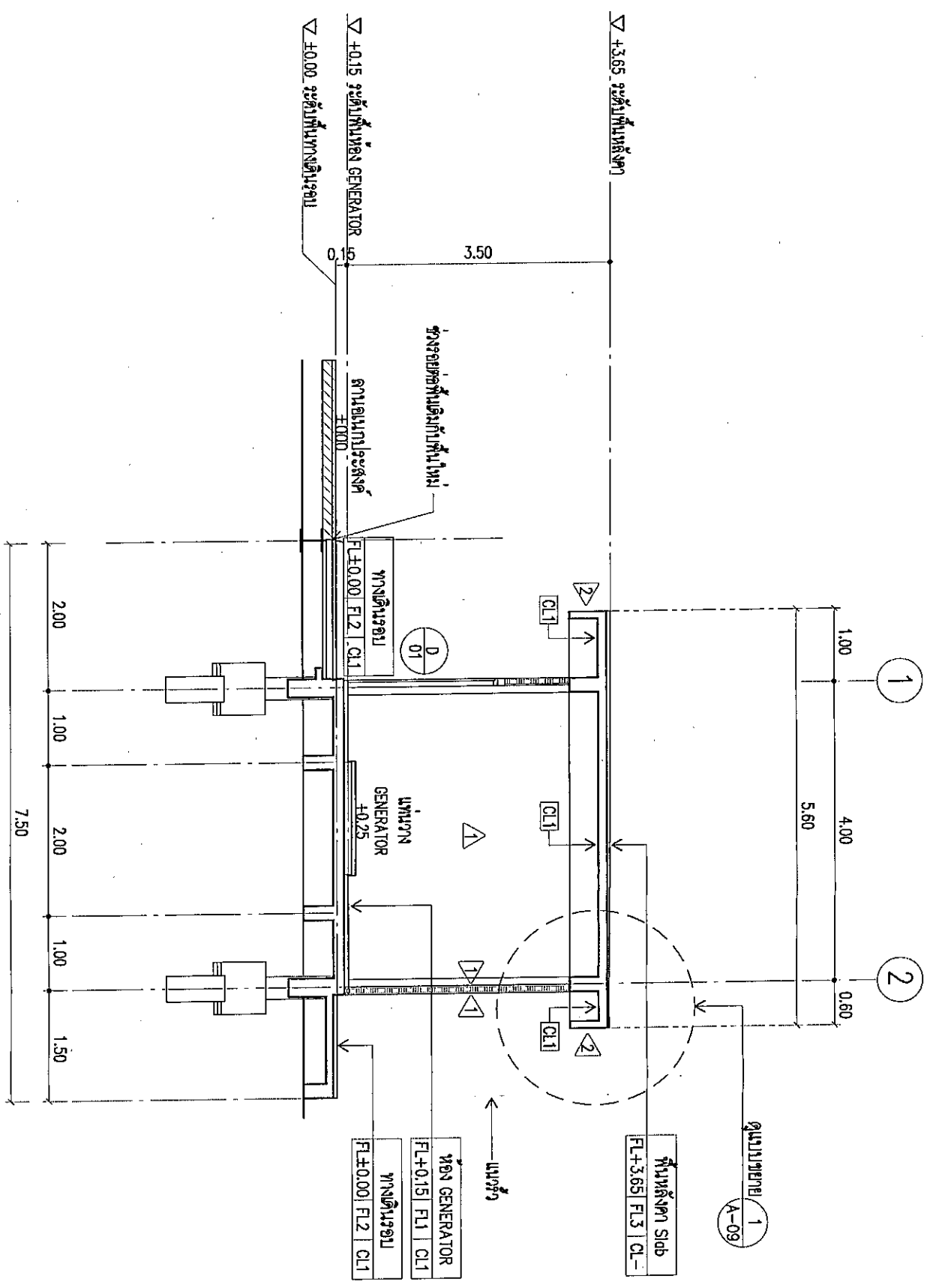

รูปตัด B - B
 SCALE 1:75

DRAWING NO. : A-06	
DRAWING TITLE : โครงการก่อสร้าง	
PROJECT NAME : โครงการก่อสร้าง	
DRAWING TITLE : รูปตัด B - B	
NOTE :	
REVISION :	
NO.	DATE
SY	DESCRIPTION
DRAWING BY : วิศวกรอนุรักษ์และสิ่งแวดล้อม	
CHECK BY :	
APPROVED BY : วิศวกรอนุรักษ์และสิ่งแวดล้อม	
FILENAME :	

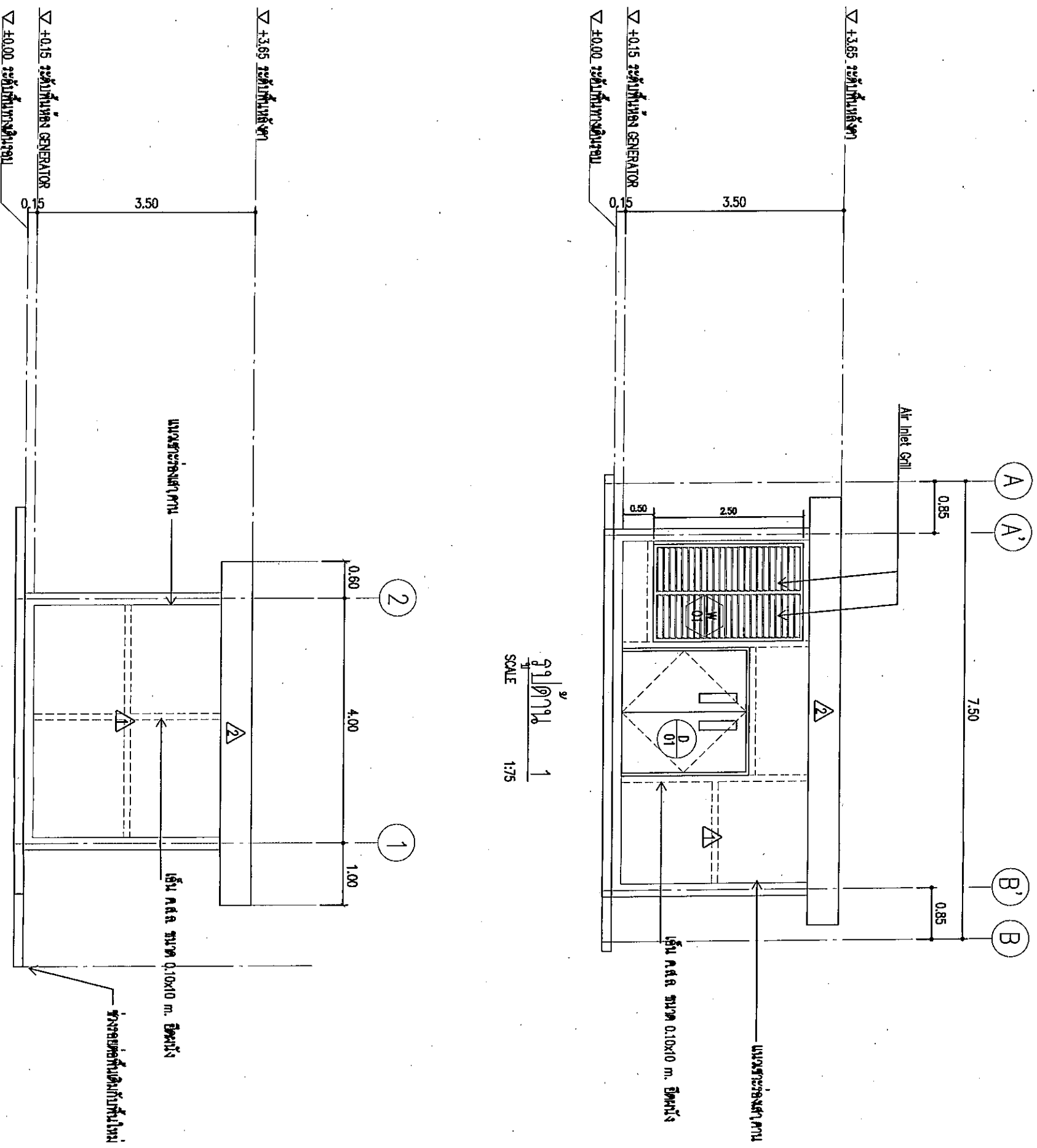

รูปที่ 2
SCALE 1:75

รูปที่ 1
SCALE 1:75



บริษัท วิศวกรรมโยธาไทย จำกัด
102 ซ.สุขุมวิท แขวงคลองเตย
เขต คลองเตย กรุงเทพฯ 10110
โทร: 285-9344

REGISTER OF ARCHITECTS & ENGINEERS	AUTHORIZED SIGNATURE :
PLANNERS :	
ARCHITECTS :	
STRUCTURAL ENGINEERS :	
MECHANICAL ENGINEERS :	
LANDSCAPE :	
SURVEY TECHNICAL :	
PROJECT NAME :	โครงการก่อสร้าง
DRAWING TITLE :	รูปที่ 1 รูปที่ 2
NOTE :	
REVISION :	
NO. DATE BY DESCRIPTION	
DRAWING BY :	DRAWING NO. A-07
CHECK BY :	
APPROVED BY :	
FILENAME :	



บริษัท วิศวกรที่ปรึกษาประเทศไทย จำกัด
 102 ซ.พหลโยธิน แขวงพญาไท เขตพญาไท กรุงเทพมหานคร
 โทร 02-285-9344

REGISTER OF ARCHITECTS & ENGINEERS
 AUTHORIZED SIGNATURE :

PLANNERS :

ARCHITECTS :

INTERIOR DESIGNERS :

STRUCTURAL ENGINEERS :

MECHANICAL ENGINEERS :

ELECTRICAL ENGINEERS :

LANDSCAPE :

SERVICE TECHNICAL :

PROJECT NAME :

โครงการก่อสร้าง
 อาคารท่าเรือสินค้าบริเวณท่าเรือท่าเรือ
 บริเวณท่าเรือท่าเรือท่าเรือท่าเรือ

DRAWING TITLE :
 3
 4

NOTE :

REVISION :

NO.	DATE	BY	DESCRIPTION

DRAWING NO. : A-08

CHECK BY :

APPROVED BY :

FILENAME :

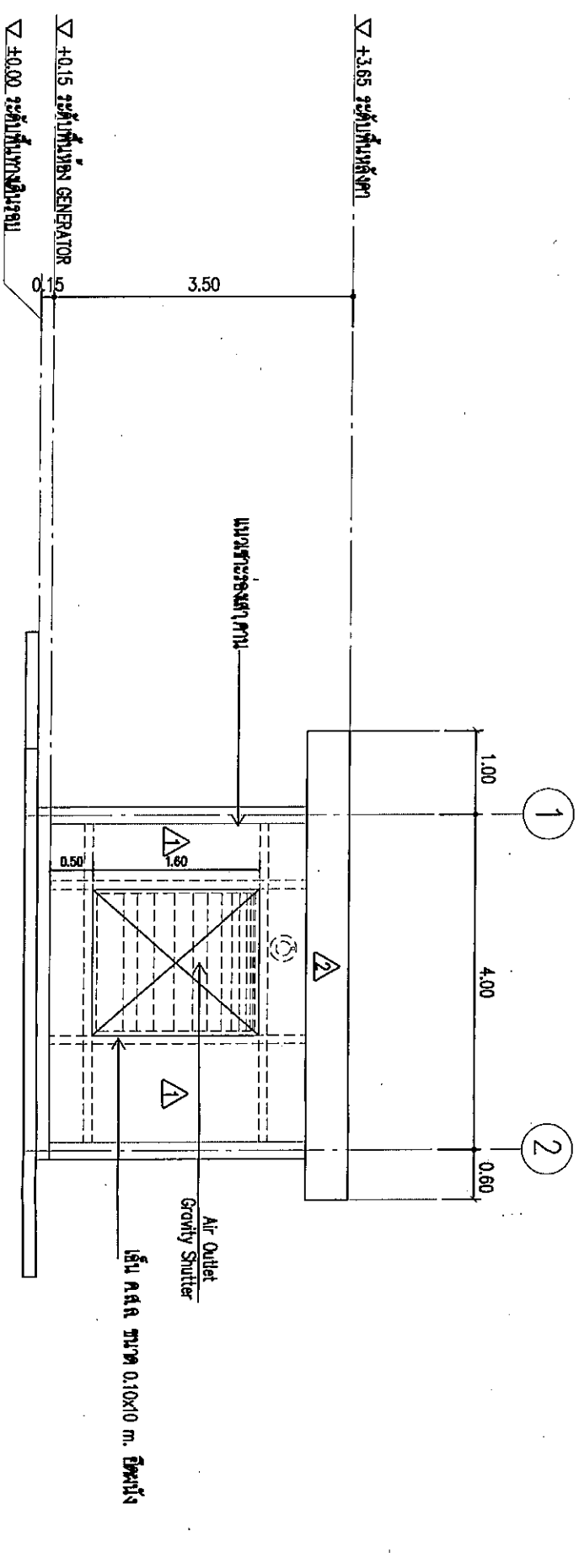
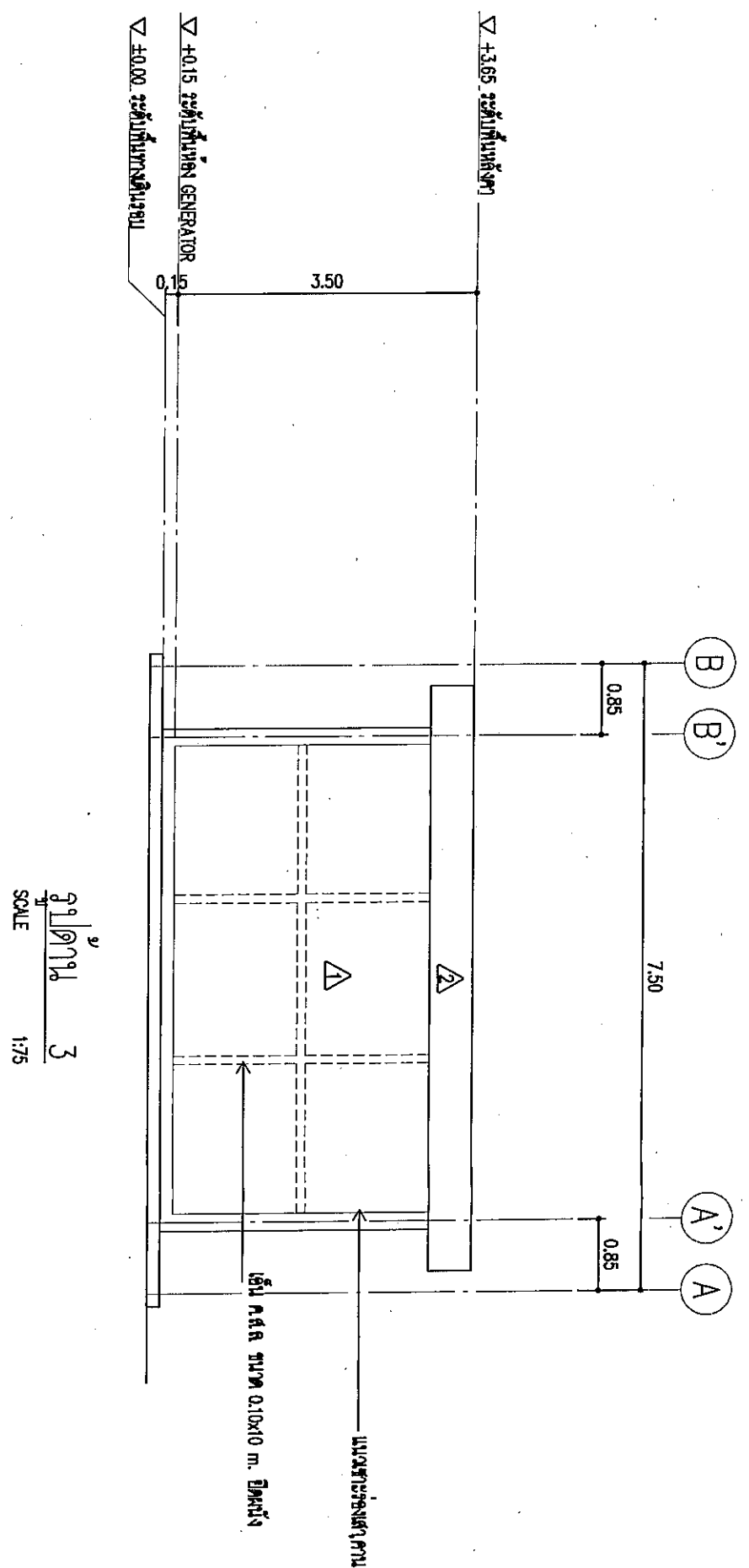

SCALE 1:75

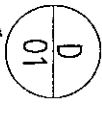
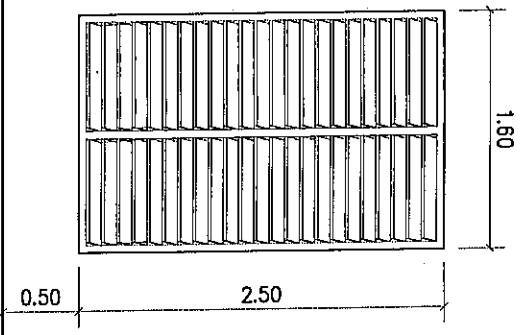
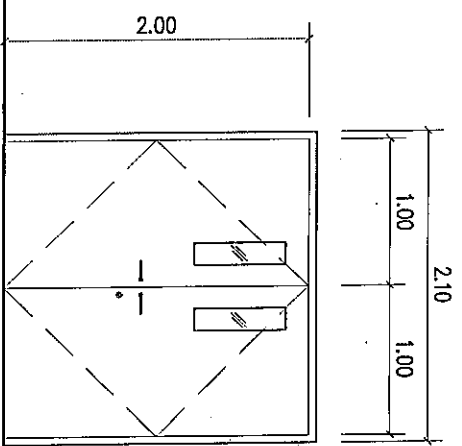

ประตูล็อค บานเปิดคู่

ประตูล็อค คู่บานคู่ ประตูบานคู่บานคู่
หมายเหตุ : ให้รับเหมานำเสาเอกเปิดติดตั้ง

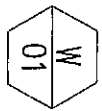

Air Inlet Fixed Grill 999 Gen ขนาด 2.45x2.80 ม

พร้อมกล่องลูเมน 100x100
(ไม่รวมอยู่ในงานก่อสร้างอาคาร ติดตั้งพร้อม GEN)

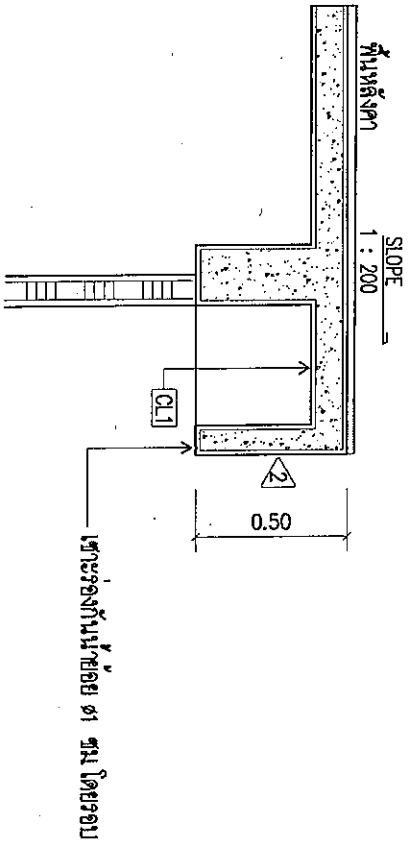

แบบขยาย 1
SCALE 1:25

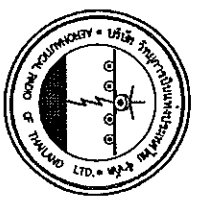

บริษัท วิศวกรรมโยธาและสถาปัตย์ไทย จำกัด
102 ซ.จันทบุรี แขวงจันทบุรี เขต จันทบุรี จ.จันทบุรี 16210
โทร : 285-9344

REGISTER OF ARCHITECTS & ENGINEERS
PLANNERS :

ARCHITECTS :

STRUCTURAL ENGINEERS :

ELECTRICAL ENGINEERS :

MECHANICAL ENGINEERS :

LANDSCAPE :

SERVEY TECHNICAL :

PROJECT NAME :

โครงการก่อสร้าง

โครงการก่อสร้างอาคารพาณิชย์

DRAWING TITLE :

NOTE :

REVISION :

NO.	DATE	BY	DESCRIPTION

DRAWING BY :
CHECK BY :

APPROVED BY :
FILE NAME :

DRAWING NO. :
A-09

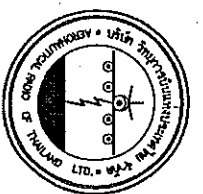

บริษัท วิศวกรับผิดชอบประเทศไทย จำกัด
 102 ซ.กาญจนาภิเษก แขวงทุ่งพญาไท
 เขต จตุจักร ก.ทม. 10210
 โทร: 205-9344

REGISTER OF
 ARCHITECTS & ENGINEERS
 AUTHORIZED SIGNATURE :

PLANNERS :
 ARCHITECTS :
 วิศวกรรับผิดชอบ 4/12/2011
 INTERIOR DESIGNERS :

STRUCTURAL ENGINEERS :
 วิศวกรรับผิดชอบ 4/12/2011
 ELECTRICAL ENGINEERS :
 วิศวกรรับผิดชอบ 7/11/2553
 MECHANICAL ENGINEERS :

LANDSCAPE :
 SERVICE TECHNICAL :

PROJECT NAME :
**โครงการก่อสร้าง
 อาคารที่จอดรถชั้นบนอาคารในห้างสรรพสินค้า
 ชั้นสองอาคารพาณิชย์บริเวณอนุสาวรีย์**

DRAWING TITLE :
**แปลนฐานราก
 แปลนคานาเหล็กรวมเสา**

NOTE :
 REVISION :

NO.	DATE	BY	DESCRIPTION

DRAWING NO. :
S-01
 CHECK BY :
 วิศวกรรับผิดชอบ
 FILENAME :

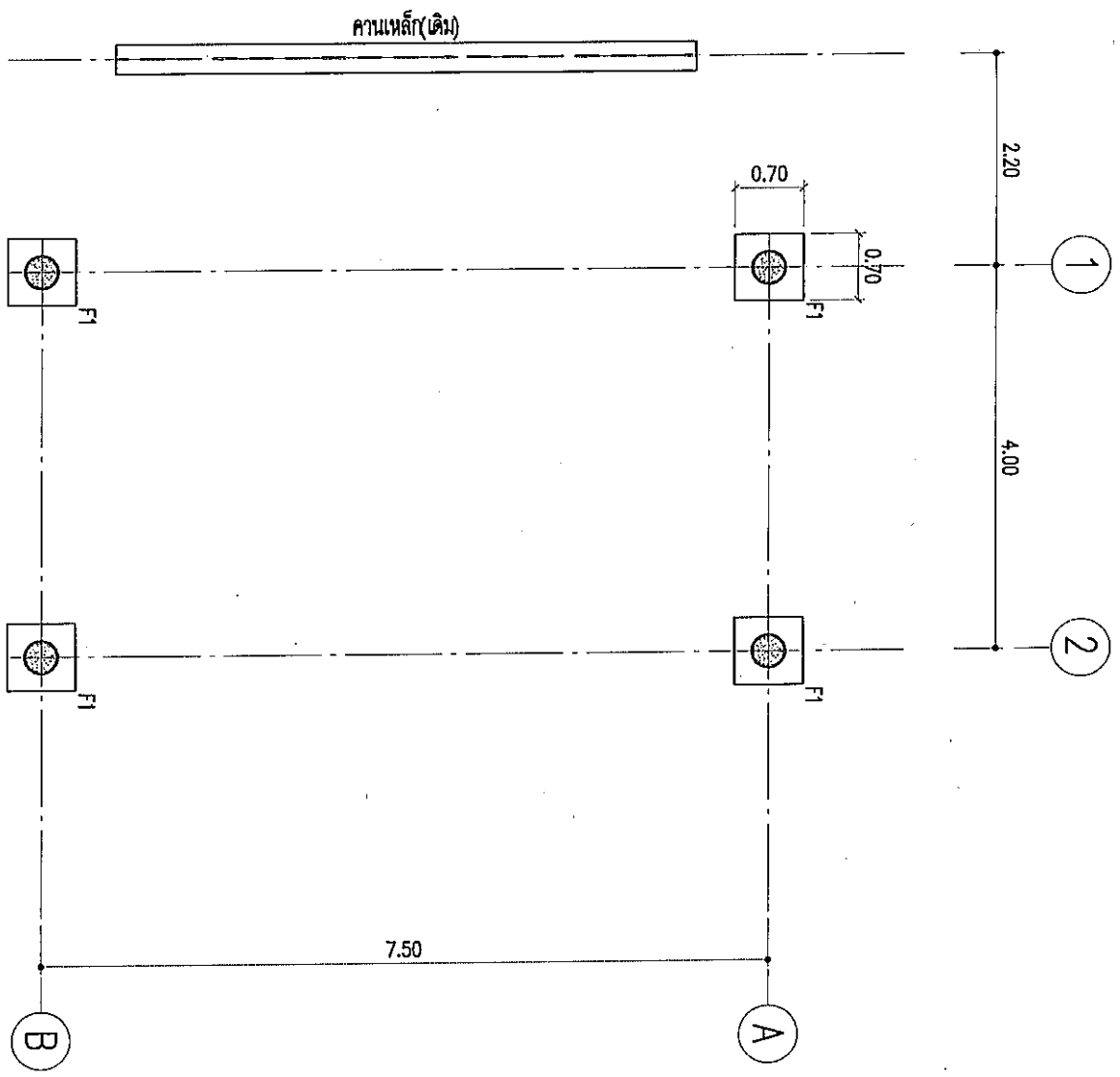

แปลนฐานราก
 SCALE 1:75

รายละเอียดเพิ่มเติม	
เสาเข็มเจาะ DIA 0.35 M. ยาว 18.00 M.	

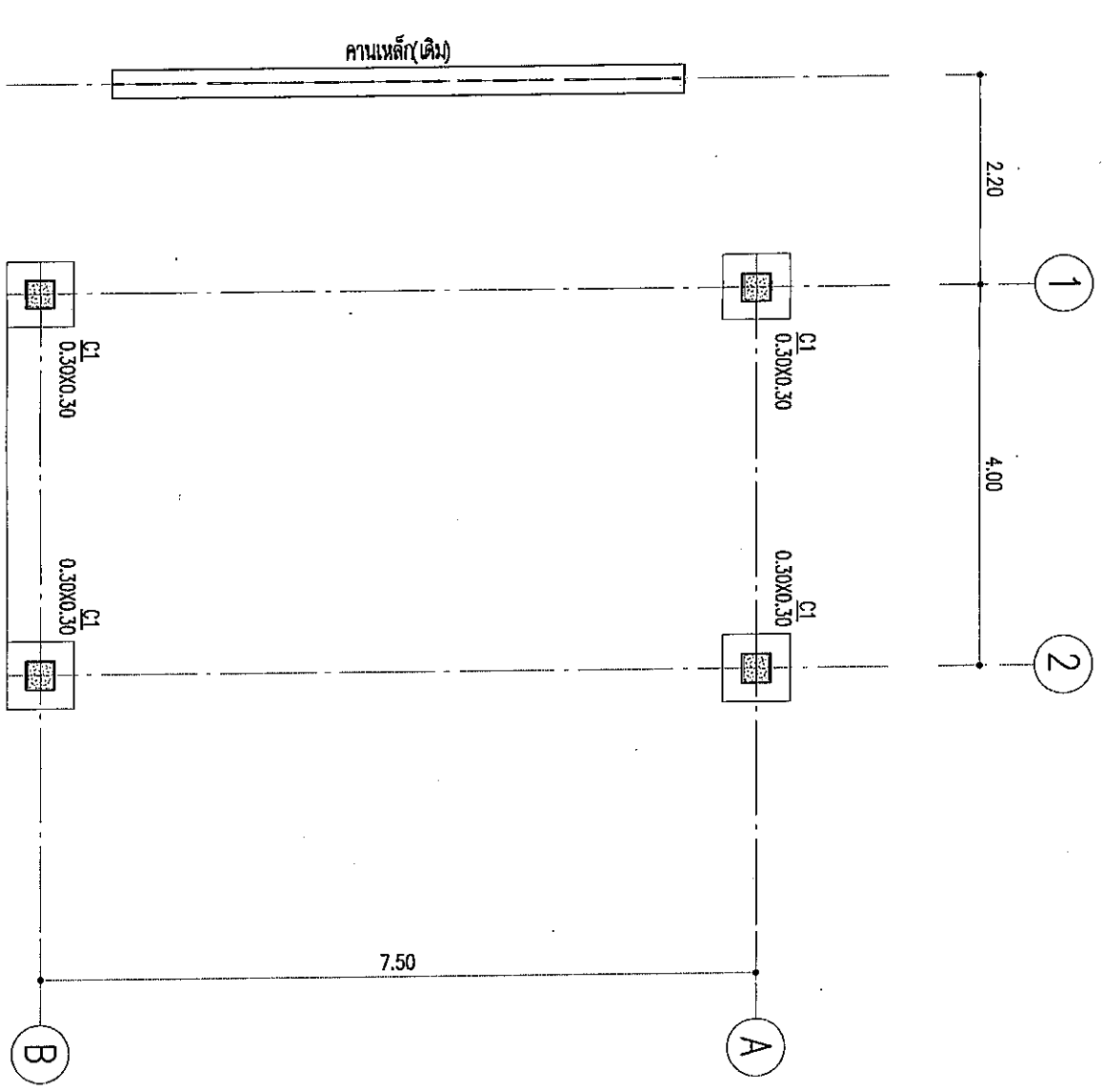

แปลนคานาเหล็กรวมเสา
 SCALE 1:75

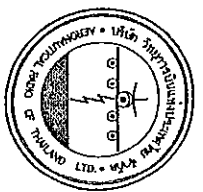

บริษัท วิศวกรรับแปลนและสถาปัตย์ จำกัด
 102 อ.สามยุค อ.สามยุค จ.นนทบุรี
 โทร 285-9344

REGISTER OF ARCHITECTS & ENGINEERS

PLANNERS :

ARCHITECTS :

STRUCTURAL ENGINEERS :

ELECTRICAL ENGINEERS :

MECHANICAL ENGINEERS :

LANDSCAPE :

SEWER TECHNICAL :

PROJECT NAME :

โครงการก่อสร้าง

อาคารพาณิชย์ 3 ชั้น บนที่ดินโฉนดที่ดิน

บริเวณอาคารพาณิชย์บริเวณถนน

DRAWING TITLE :

แปลนโครงสร้างชั้นล่าง

แปลนโครงสร้างหลังคา

NOTE :

REVISION :

NO.	DATE	BY	DESCRIPTION

DRAWING BY :

CHECK BY :

APPROVED BY :

FILENAME :

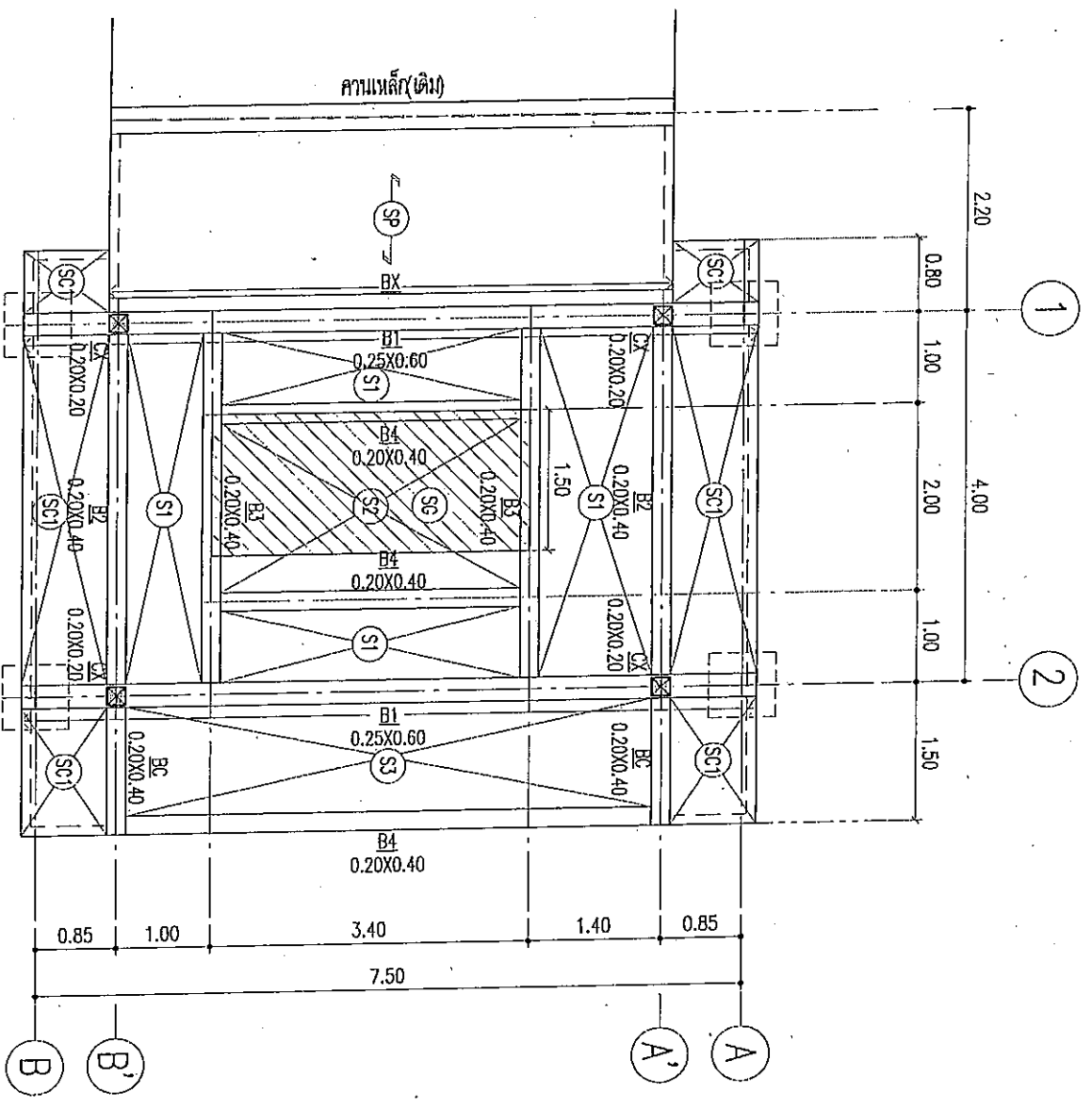

CX = ศึกษารายงาน B1

แปลนโครงสร้างชั้นล่าง

SCALE 1:75

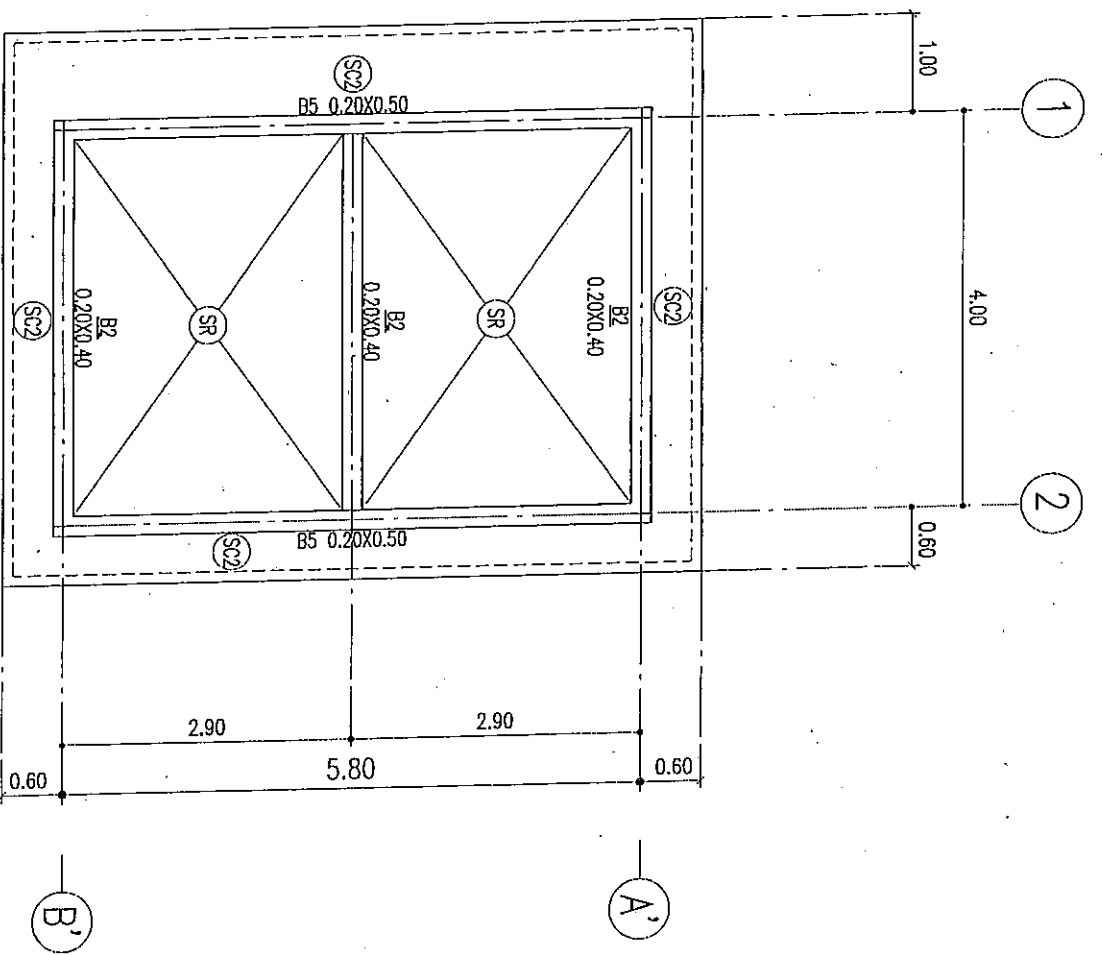

แปลนโครงสร้างหลังคา

SCALE 1:75

APPROVED BY :	DRAWING NO. : S-02
บริษัท วิศวกรรับแปลนและสถาปัตย์ จำกัด	
FILENAME :	

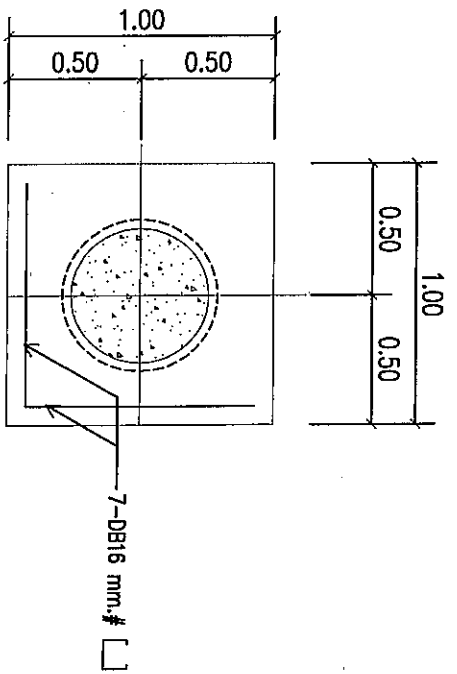

PLAN F1
SCALE 1:20

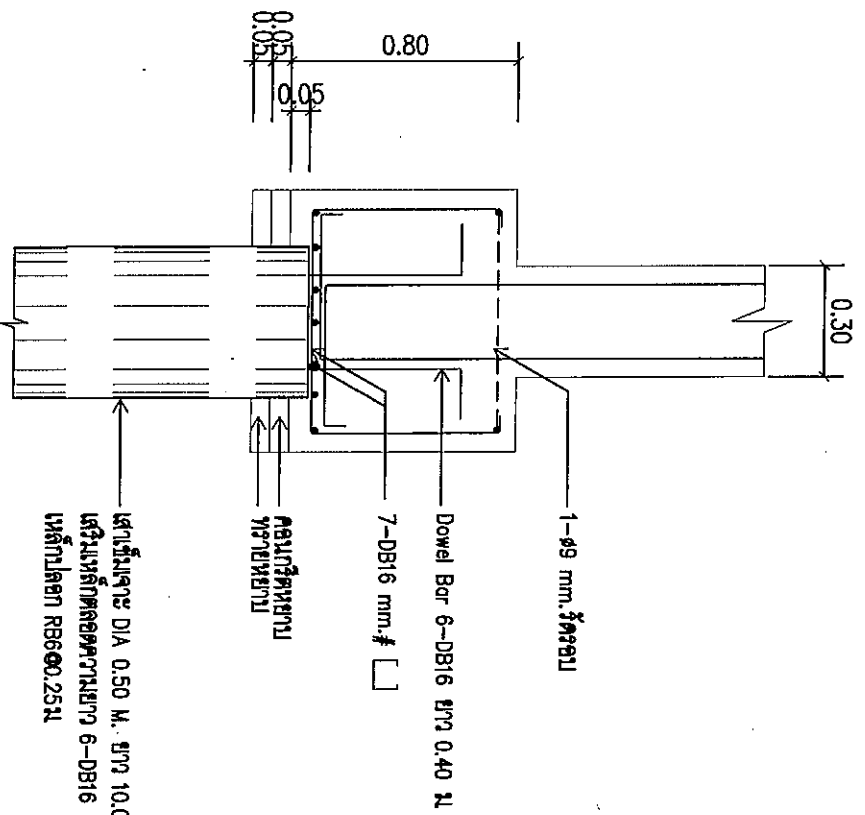

SECTION F1
SCALE 1:20

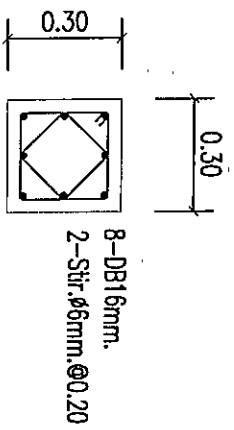

C1

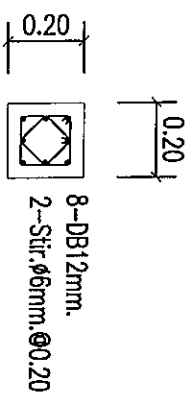

CX



บริษัท วิศวกรที่ปรึกษาและสถาปนิกไทย จำกัด
102 ซ.วิภาวดีรังสิต แขวงจตุจักร กรุงเทพฯ 10210
โทร 02-285-9344

REGISTER OF ARCHITECTS & ENGINEERS	AUTHORIZED SIGNATURE :
PLANNERS :	
ARCHITECTS :	
STRUCTURAL ENGINEERS :	
ELECTRICAL ENGINEERS :	
MECHANICAL ENGINEERS :	
LANDSCAPE :	
SEWER TECHNICAL :	

PROJECT NAME :
โครงการก่อสร้าง
บริเวณเขตราชประสงค์ กรุงเทพมหานคร

DRAWING TITLE :
แบบขยายฐานรากเสา

NOTE :

REVISION :

NO.	DATE	BY	DESCRIPTION

DRAWING BY :
วิศวกรที่ปรึกษาและสถาปนิกไทย จำกัด

CHECK BY :
[Signature]

APPROVED BY :
[Signature]

FILENAME :

DRAWING NO. :
S-03

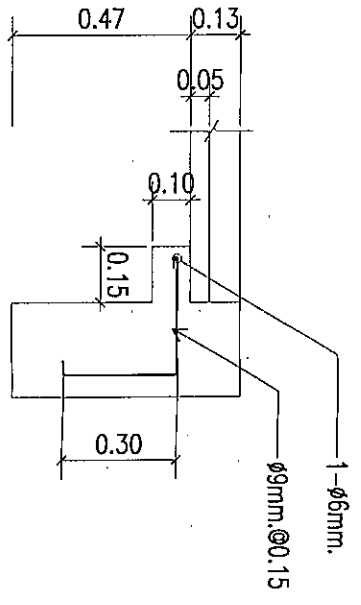
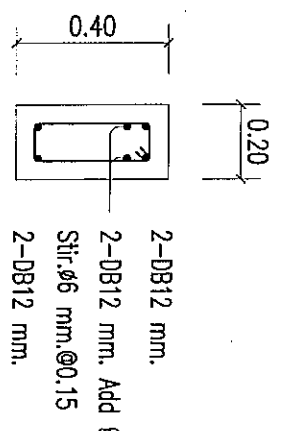
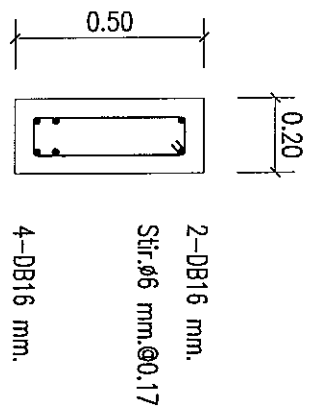
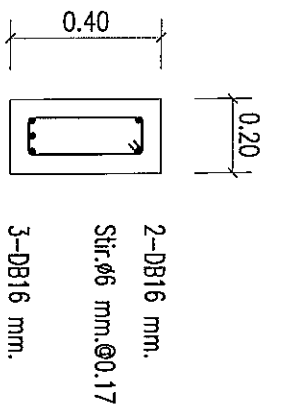
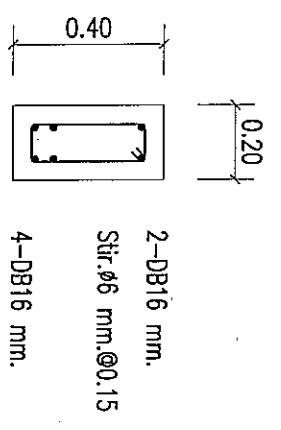
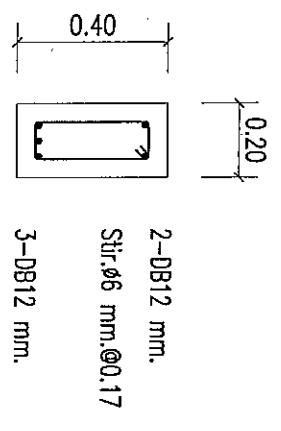
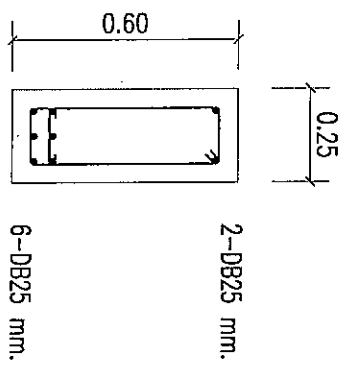
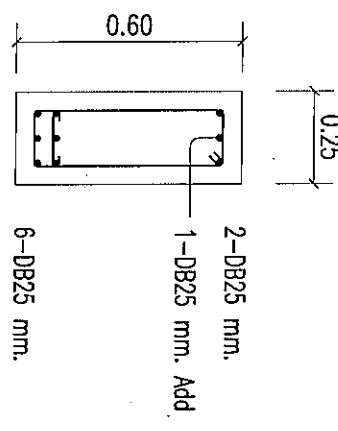
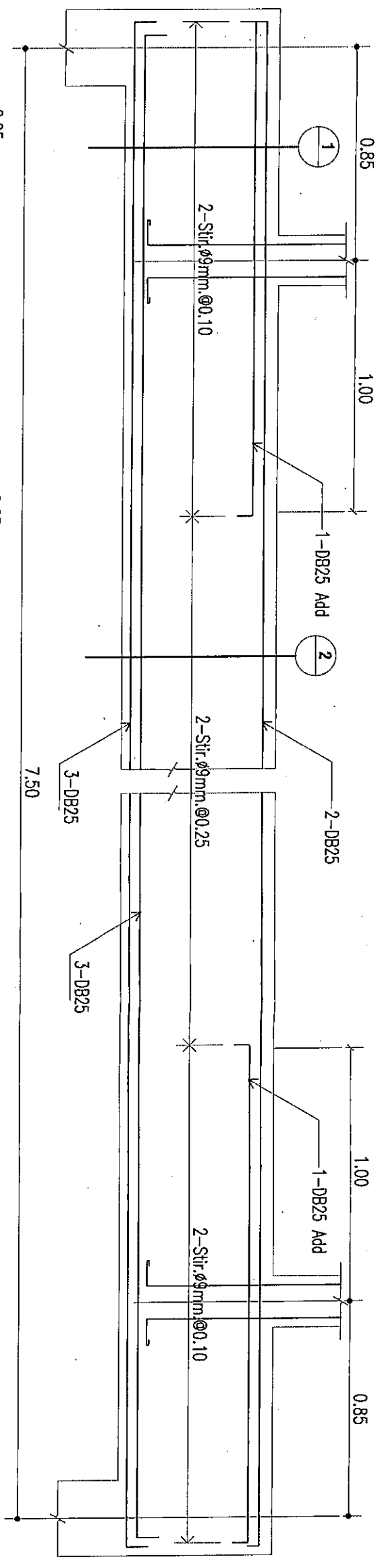

SECTION 1

SECTION 2

BC

BX

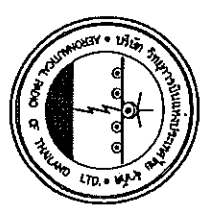

บริษัท วิศวกรรมการออกแบบและที่ปรึกษา จำกัด
 102 ซ.วิภาวดีรังสิต แขวงจตุจักร กรุงเทพฯ 10200
 โทร 02-255-9344

REGISTERED ARCHITECTS & ENGINEERS
 PLANNERS :

ARCHITECTS :

INTERIOR DESIGNERS :

STRUCTURAL ENGINEERS :

ELECTRICAL ENGINEERS :

MECHANICAL ENGINEERS :

LANDSCAPE :

SEWER TECHNICAL :

PROJECT NAME :
 โครงการท่าเรือ

DRAWING TITLE :
 แผนแบบอาคาร

NOTE :

REVISION :

DRAWING BY :
 CHECK BY :
 DRAWING NO. : S-04

APPROVED BY :
 FILE NAME :



บริษัท วิศวการโยธาไทย จำกัด
 102 ซ.กาญจนาภิเษก แขวงจตุจักร
 เขตจตุจักร กทม. 10210
 โทร 235-9344

REGISTER OF ARCHITECTS & ENGINEERS
 AUTHORIZED SIGNATURE :
 PLANNERS :

ARCHITECTS :
 วิศวกรโยธา : #102890

STRUCTURAL ENGINEERS :
 วิศวกรโยธา : #102890

ELECTRICAL ENGINEERS :
 วิศวกรโยธา : #102890

MECHANICAL ENGINEERS :
 วิศวกรโยธา : #102890

LANDSCAPE :
 วิศวกรโยธา : #102890

SURVEY TECHNICAL :
 วิศวกรโยธา : #102890

PROJECT NAME :
 โครงการก่อสร้าง

โครงการก่อสร้าง
 บ้านเลขที่ 102 ซ.กาญจนาภิเษก แขวงจตุจักร เขตจตุจักร กทม.

DRAWING TITLE :
 ผนังภายนอก

NOTE :
 REVISION :

NO.	DATE	BY	DESCRIPTION

DRAWING BY :
 วิศวกรโยธา : #102890

CHECK BY :
 วิศวกรโยธา : #102890

APPROVED BY :
 วิศวกรโยธา : #102890

DRAWING NO. :
 S-05

FILENAME :

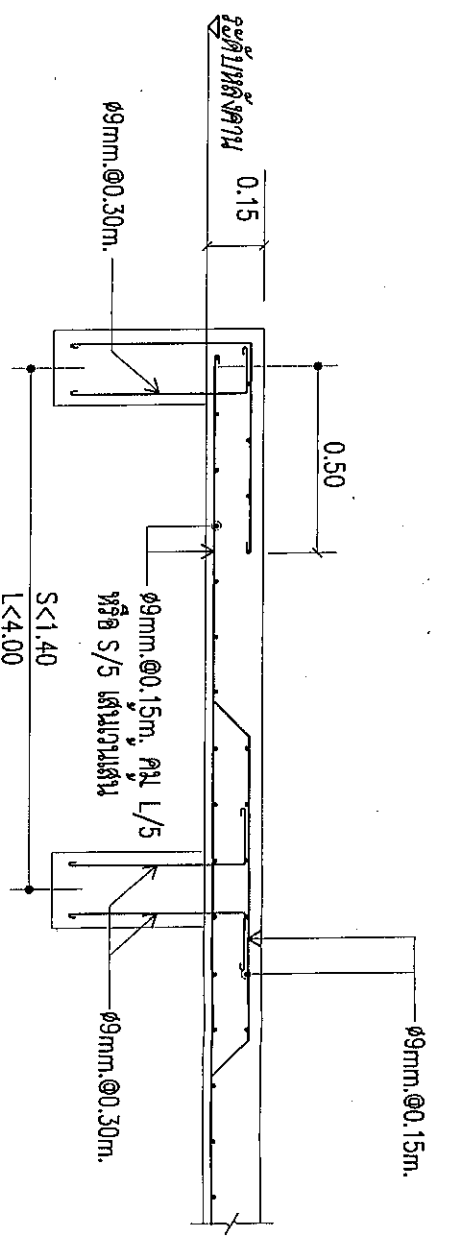

S1

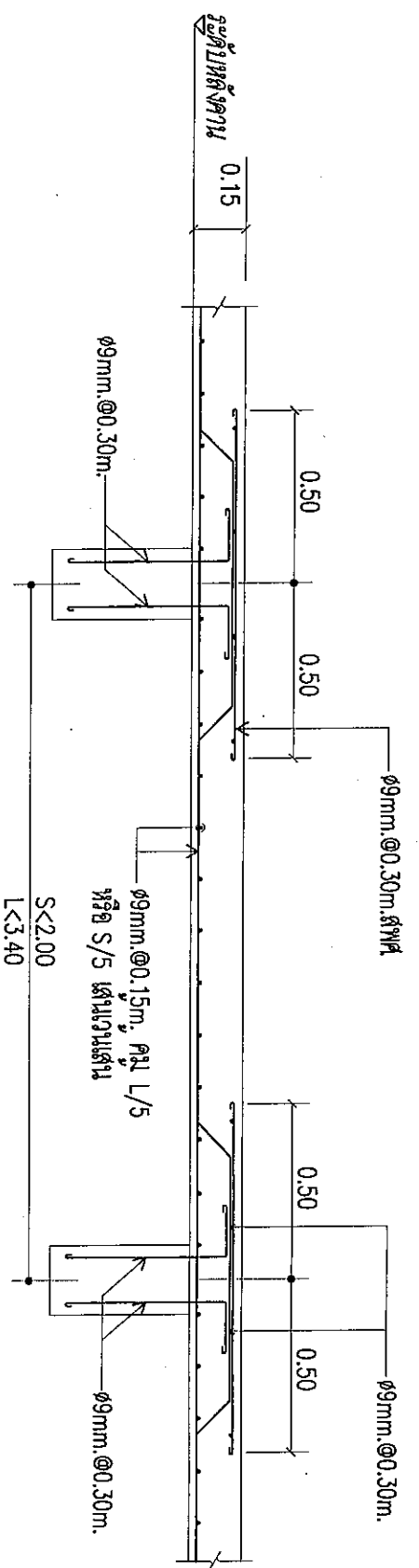

S2

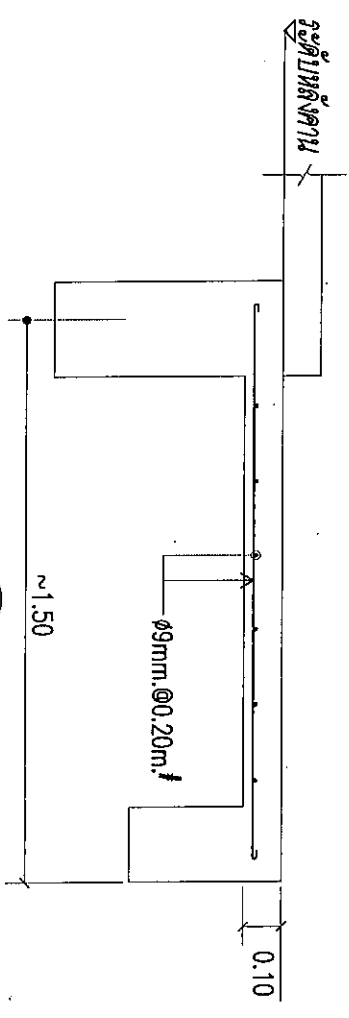

S3

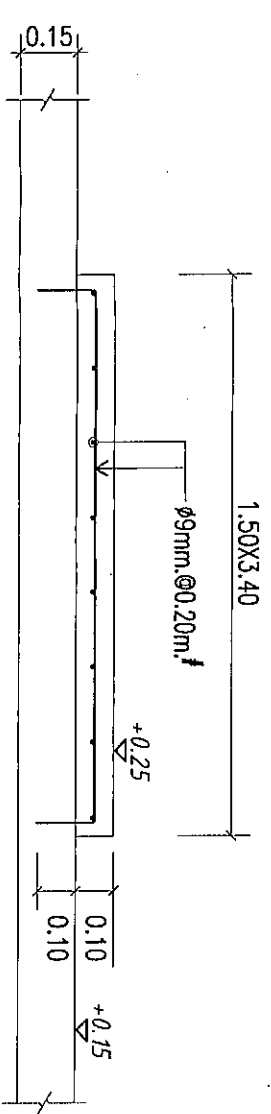

SG

(แบบพื้น ค.ส.ล. รองรับโครงสร้าง)

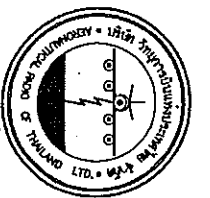

บริษัท วิศวการโยธาไทย จำกัด
 102 อ.บางพลี บางพลีสมุทรปราการ
 โทร 02-295-9344

REGISTER OF ARCHITECTS & ENGINEERS
 AUTHORIZED SIGNATURE :
 PLANNERS :

ARCHITECTS :
 วิศวการโยธาไทย จำกัด 4812990
 INTERIOR DESIGNERS :

STRUCTURAL ENGINEERS :
 วิศวการโยธาไทย จำกัด 4812990
 ELECTRICAL ENGINEERS/ :
 วิศวการโยธาไทย จำกัด 4812990
 MECHANICAL ENGINEERS :

LANDSCAPE :
 SURVEY TECHNICAL :

PROJECT NAME :
 โครงการก่อสร้าง

อาคารพักอาศัย 3 ชั้น บนที่ดินโฉนดที่ดินเลขที่ 102
 บริเวณเขาพระอินทร์ อ.บางพลี จ.สมุทรปราการ

DRAWING TITLE :
 แบบขยายพื้น

NOTE :
 REVISION :

NO.	DATE	BY	DESCRIPTION

DRAWING BY :
 วิศวการโยธาไทย จำกัด









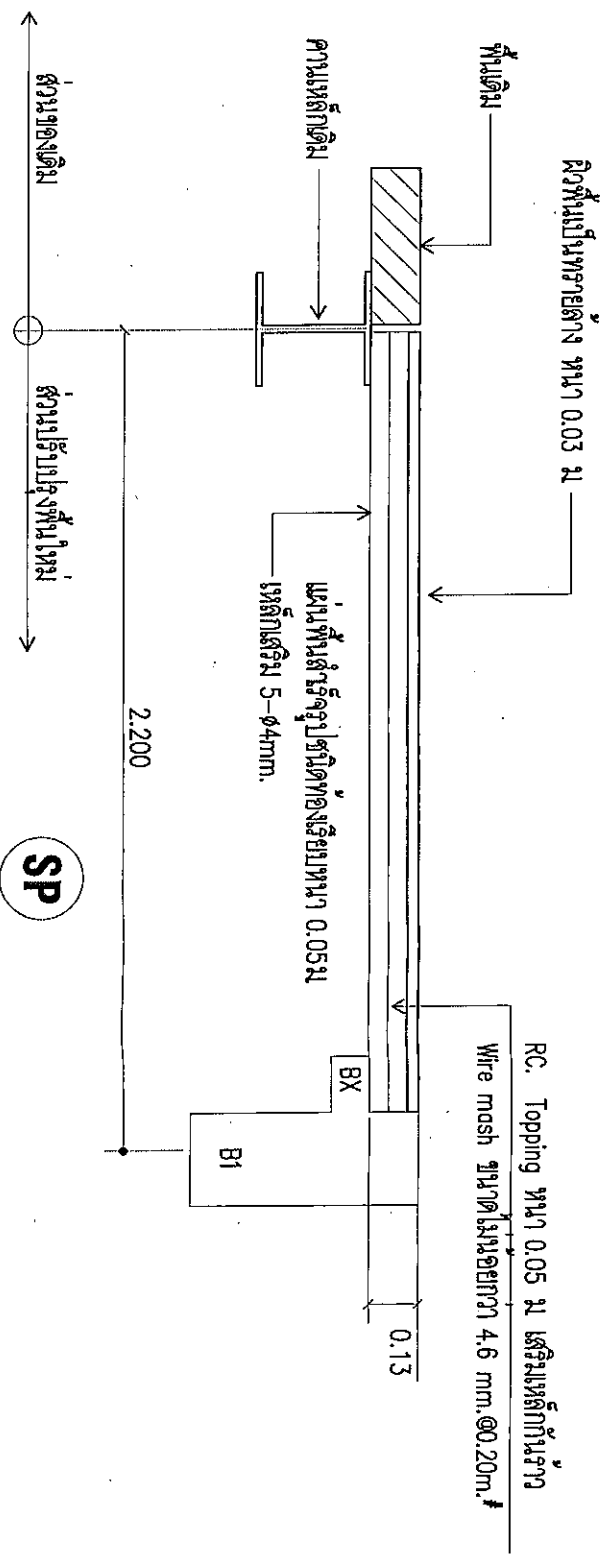
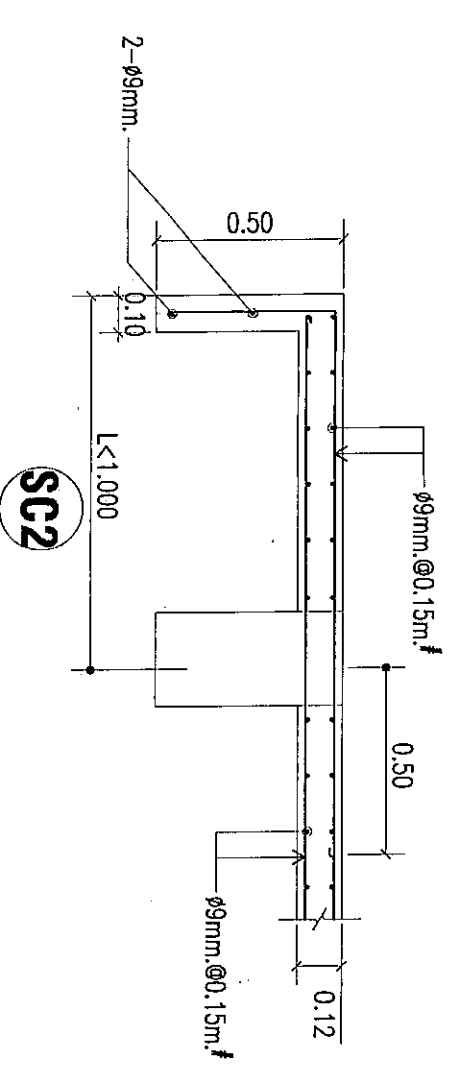
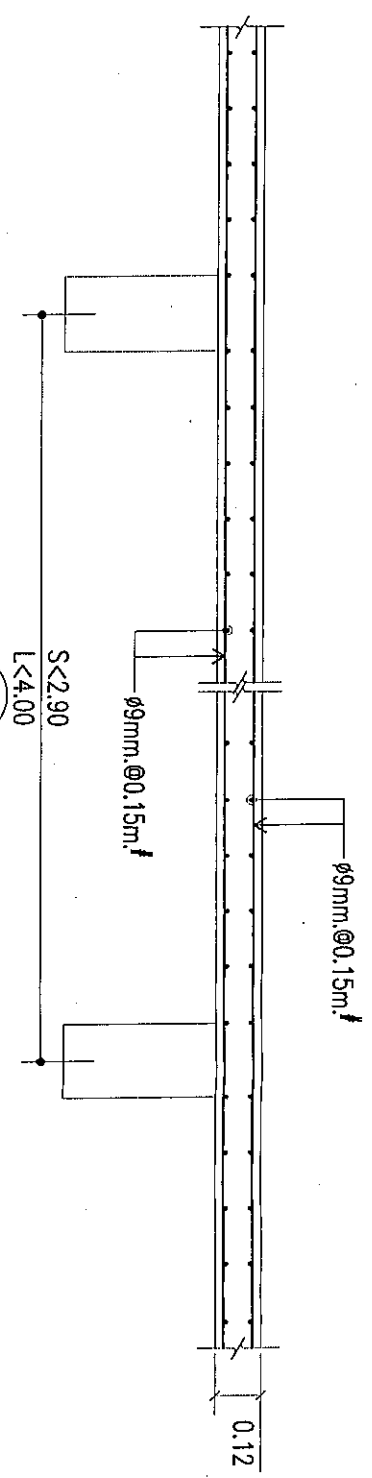

CHECK BY :
 วิศวการโยธาไทย จำกัด

APPROVED BY :
 วิศวการโยธาไทย จำกัด

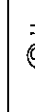
FILENAME :

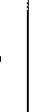
DRAWING NO. :
 S-06

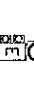

ELECTRICAL SYMBOL	DESCRIPTION
	Fluorescent 2-28W, T5, ตะแบงงถี่ ติดลอย
	โคม FL 1-28W, T5, กันน้ำกันฝุ่น
1 	Switch 1 Gang
2 	Switch 2 Gang
n 	Switch n Gang
	Duplex Receptacle Outlet
	Ground Connection Box
	GROUND ROD 5/8"x10'
	Ground Test Box
	Panel Board
	Emergency Light 2*3.8W, LED, BATTERY 6V 4AHx2, DURATION 5 Hrs.
	Photocell Switch 500W 220V

CIRCUIT NO.	DESCRIPTION	CIRCUIT BREAKER		CONDUCTORS			CONDUIT			CONNECTED LOAD IN VA			SHOP TYPE
		POLE	AT. IC.	SIZE	TYPE	SIZE	TYPE	EMT	PHASE A	PHASE B	PHASE C		
1	แสงสว่าง	1	20	2-2.5	THW	Ø1/2"	EMT	1,000					
3	Spare	1	20	2-2.5	THW	Ø1/2"	EMT	1,000			1,000		
5	Spare	1	20									1,000	
7	Spare												
9	Spare												
11	Spare												
2	ไฟฟ้า	1	20	2-4/2 5G	THW	Ø1/2"	EMT	1,000					
4	Emergency Light	1	20	2-4/2 5G	THW	Ø1/2"	EMT	1,000			1,000		
6	Spare	1	20									1,000	
8	Space												
10	Space												
12	Space												

CONNECTED TO: MDB.

CAPACITY 12 CIRCUIT LOCATION 1st MOUNTING SURFACE

PROJECT : วิศวกรรมการไฟฟ้าภายในอาคาร
 PANEL NO PSI
 MAIN CB (415/240V)
PANEL BOARD SCHEDULE

- อุปกรณ์ไฟฟ้าที่ใช้ในงาน ให้ใช้ผลิตภัณฑ์ทางการตลาดที่มีมาตรฐานความปลอดภัย
- ให้ติดตั้งตู้รับ สวิตช์และแผงสวิตช์ สูงจากพื้นประมาณ 30, 120 และ 150 ซม.ตามลำดับ
- การเดินสายไฟฟ้าห้องที่มีฝ้าเพดานที่ภายในและภายนอกอาคาร ให้เดินสายไฟฟ้าร้อยภายใน หรือ EMT. โดยเดินลอยเหนือระดับฝ้าเพดานยึดด้วย STRAP ระยะห่างไม่เกิน 1 เมตร ชุดสายให้ร้อยและซ่อนที่ฝ้าเพดานให้เดินในฝ้าเพดานที่ติดตั้ง HANDY BOX แบบกล่องเหล็กฝังในฝ้า
- การร้อยสาย ให้ร้อยต่อสายภายใน ครั้งใหม่ สวิตช์ ตู้รับ หรือกล่องตู้สายเท่านั้น
- การติดตั้งอุปกรณ์ไฟฟ้าทั้งหมด หากจำเป็นจะต้องติดตั้งอุปกรณ์ไฟฟ้าเพื่อให้เกิดความปลอดภัย มาตรฐานเกี่ยวกับความปลอดภัย หรือการเดินสายและติดตั้งอุปกรณ์ไฟฟ้า ควรได้แสดงไว้ในรายละเอียดของแผนผังจะติดตั้งให้ระบบไฟฟ้าสมบูรณ์ถูกต้องตามมาตรฐานและกฎบังคับ
- ภายหลังการติดตั้งอุปกรณ์ไฟฟ้าทั้งหมด จะต้องพร้อมแผนผัง ผนัง เสา ฝ้าเพดาน และส่วนอื่นๆ ให้เรียบร้อยติดตั้ง เติมน้ำ
- การแก้ไขเปลี่ยนแปลงใดๆ นอกเหนือจากแบบ จะต้องได้รับอนุญาตจากผู้อนุมัติการจ้างของ บริษัทวิทยกรรมการบริหารประเทศไทย จำกัด เสียก่อน
- สายไฟฟ้าที่เดินในวงจรมอเตอร์ให้ใช้สาย THW, ขนาด 2.5 ตารางมิลลิเมตร ทั้งหมด
- สายไฟฟ้าที่เดินในวงจรมอเตอร์ให้ใช้สาย THW, ขนาด 4 ตารางมิลลิเมตร ทั้งหมด
- สำหรับสาย NEUTRAL ให้ใช้ขนาดครึ่งวงจรมอเตอร์



บริษัท วิทยกรรมการบริหารประเทศไทย จำกัด
 102 ซ.งามวงศ์มาลี แขวงจตุจักร กทม. 10210
 โทร 255-9344

REGISTER OF ARCHITECTS & ENGINEERS
 PLANNERS :

ARCHITECTS :
 INTERIOR DESIGNERS :
 STRUCTURAL ENGINEERS :
 ELECTRICAL ENGINEERS :

MECHANICAL ENGINEERS :
 LANDSCAPE :
 SERVICE TECHNICAL :

PROJECT NAME :
โครงการก่อสร้าง
บริเวณอาคารอเนกประสงค์ในห้างสรรพสินค้า

DRAWING TITLE :
ELECTRICAL SYMBOL

NOTE :

REVISION :

NO.	DATE	BY	DESCRIPTION

APPROVED BY :
 CHECK BY :
 DRAWING NO. :
E-01

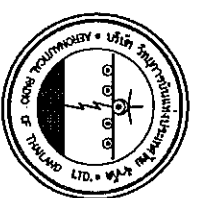

บริษัท วิศวกรรมการรับเหมาก่อสร้างไทย จำกัด
 102 ซ.กาญจนาภิเษก แขวงจตุจักร เขตจตุจักร กรุงเทพฯ
 โทร 02-255-9344

REGISTER OF ARCHITECTS & ENGINEERS
 AUTHORIZED SIGNATURE :
 PLANNERS :

ARCHITECTS :
 วิศวกรรับเหมาก่อสร้าง 3/11/2563 4402090
 INTERIOR DESIGNERS :

STRUCTURAL ENGINEERS :

วิศวกรรับเหมาก่อสร้าง 3/11/2563 4402090
 ELECTRICAL ENGINEERS :

MECHANICAL ENGINEERS :

LANDSCAPE :

SEWER TECHNICAL :

PROJECT NAME :
 โครงการวางผังสวน

เอกสารนี้เป็นทรัพย์สินของทางบริษัท วิศวกรรมการรับเหมาก่อสร้างไทย จำกัด
 วิศวกรรมการรับเหมาก่อสร้างไทย จำกัด

DRAWING TITLE :
 แบบแปลนระบบไฟฟ้าและสวน
 แบบแปลนระบบไฟฟ้าและสวน
 และสวนไฟฟ้า

NOTE :
 REVISION :

NO.	DATE	BY	DESCRIPTION

DRAWING BY :
 วิศวกรรมการรับเหมาก่อสร้างไทย จำกัด
 CHECK BY :
 วิศวกรรมการรับเหมาก่อสร้างไทย จำกัด

APPROVED BY :
 วิศวกรรมการรับเหมาก่อสร้างไทย จำกัด
 FILENAME :

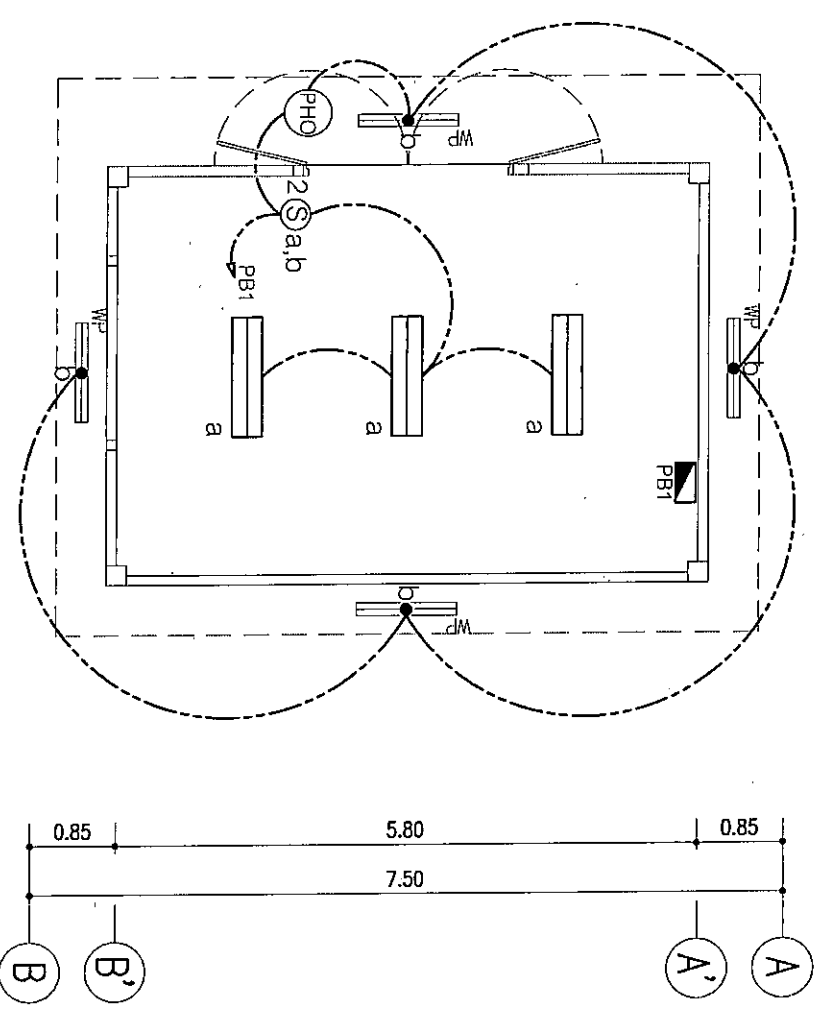
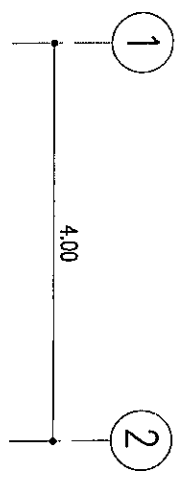

แบบแปลนระบบไฟฟ้าและสวน
 SCALE 1:75

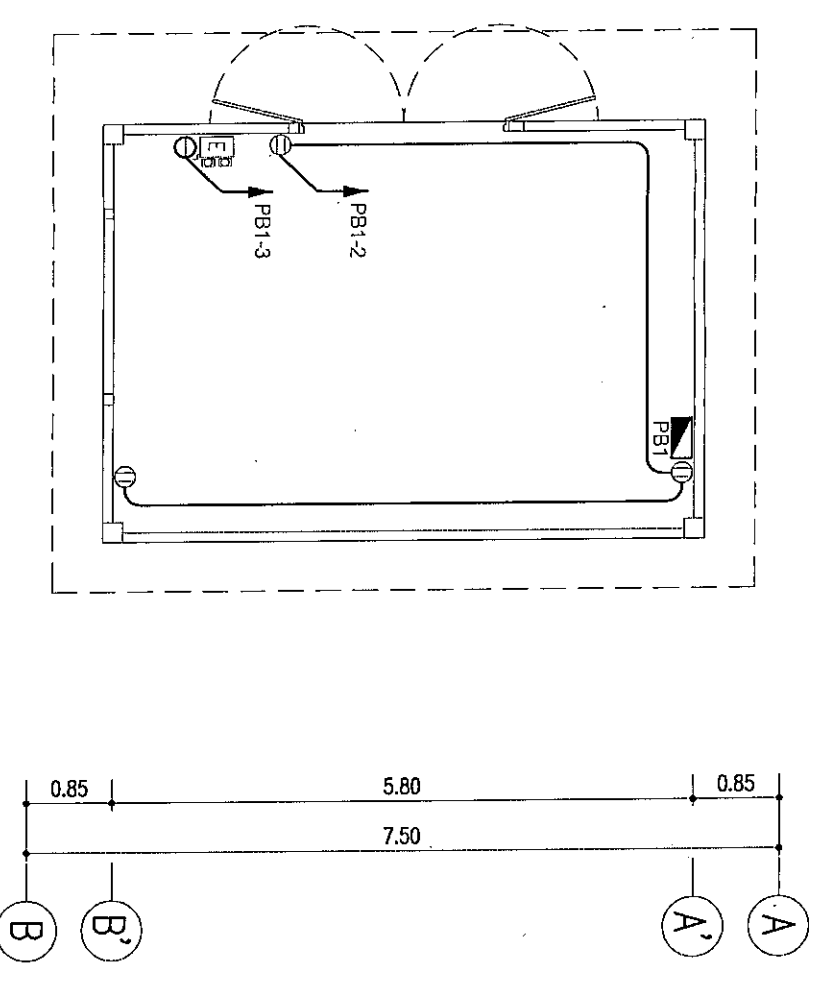
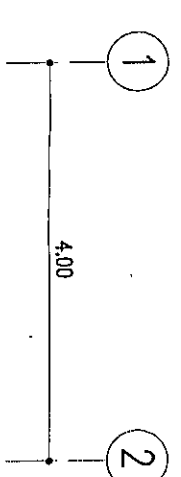

แบบแปลนระบบไฟฟ้าและสวนภูมิสถาปัตย์ไฟฟ้า
 SCALE 1:75

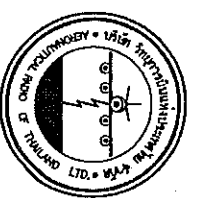

บริษัท วิศวกรรับเหมาระบบไฟฟ้า จำกัด
 102 ต.บางพลีใหญ่ อ.บางพลี จ.สมุทรปราการ
 โทร. 02-934-10210
 โทร. 285-9344

REGISTER OF ARCHITECTS & ENGINEERS	AUTHORIZED SIGNATURE :
PLANNERS :	
ARCHITECTS :	
STRUCTURAL ENGINEERS :	
ELECTRICAL ENGINEERS :	
MECHANICAL ENGINEERS :	
LANDSCAPE :	
SERVICY TECHNICAL :	

PROJECT NAME :
**โครงการก่อสร้าง
 บ้านเดี่ยว 3 ห้องนอน 2 ห้องน้ำ 1 ห้องครัว
 บริเวณซอยสุขุมวิท 111 ซอย 13**

DRAWING TITLE :
แบบแสดงระบบกราวด์สายดินบริเวณห้องเครื่องกำเนิดไฟฟ้า

NOTE :

REVISION :

NO.	DATE	BY	DESCRIPTION

DRAWING BY :
 นาย อนุชา นาคาศัย

CHECK BY :
 นาย อนุชา นาคาศัย

APPROVED BY :
 นาย อนุชา นาคาศัย

FILE NAME :

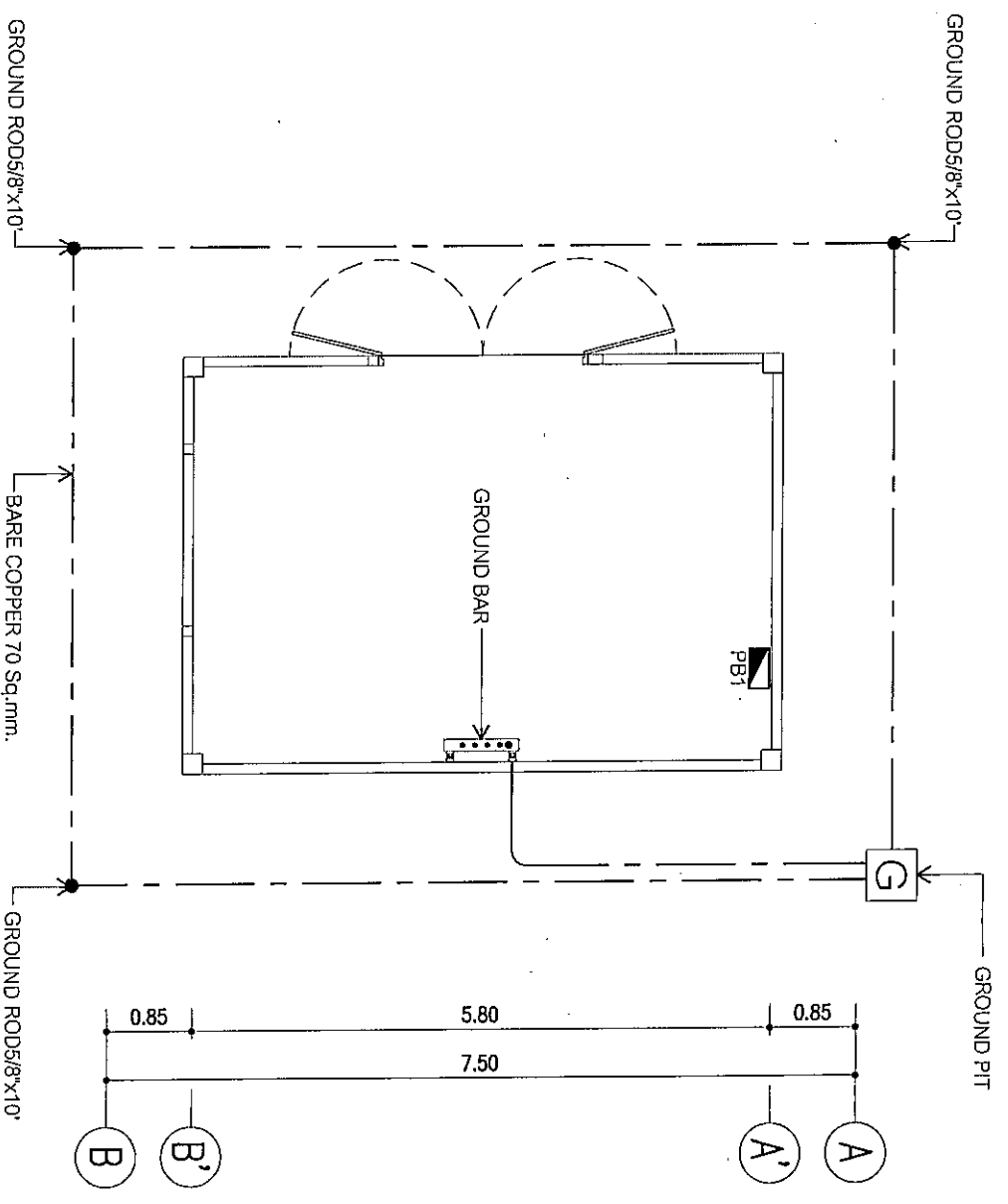
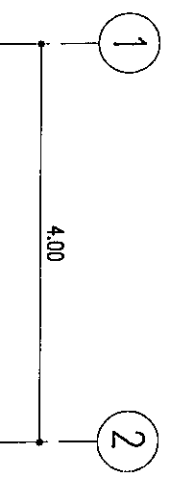

แบบแสดงระบบกราวด์สายดินบริเวณห้องเครื่องกำเนิดไฟฟ้า

SCALE 1:75

LIGHTING SYMBOL

- โคมกำเนิดแสงแบบกระจกใสใส
 - ตัวโคมทำด้วยเหล็กหนาไม่น้อยกว่า 0.8 มม.
 - ตัว LOUVER และ REFLECTOR ทำจากอลูมิเนียมที่มีความบริสุทธิ์มากกว่า 99.85%
 - ฟิล์มเคลือบกันการสะท้อนแสง 95%

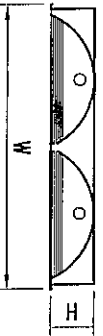
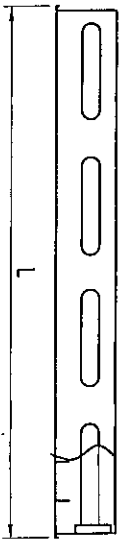

สัญลักษณ์	แบบ	วัตต์หลอดไฟ	L	W	H
		2x23W	1220	310	105

- โคมกำเนิดน้ำฝุ่น (Water and Dust Proof Type)
 - ตัวโคมเคลือบด้วยวัสดุ Polycarbonate ทนรังสี UV
 - ผนังสะท้อนแสง ทำจากแผ่นเหล็กทึบดำในชั้น เคลือบด้วยสีขาว
 - ฟิล์มเคลือบกันการสะท้อนแสงจากภายนอกทุกทิศทาง
 - ตัวโคมสามารถทนอุณหภูมิได้สูง
 - ระดับการป้องกันน้ำและฝุ่น IP65

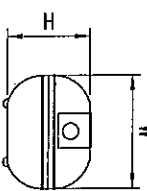
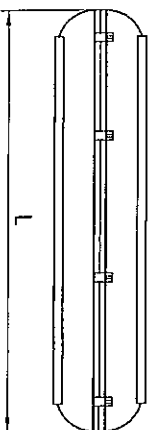

สัญลักษณ์	แบบ	วัตต์หลอดไฟ	L	W	H
		FL 1x28W, T5	1275	155	110

GROUND BAR
NON SCALE

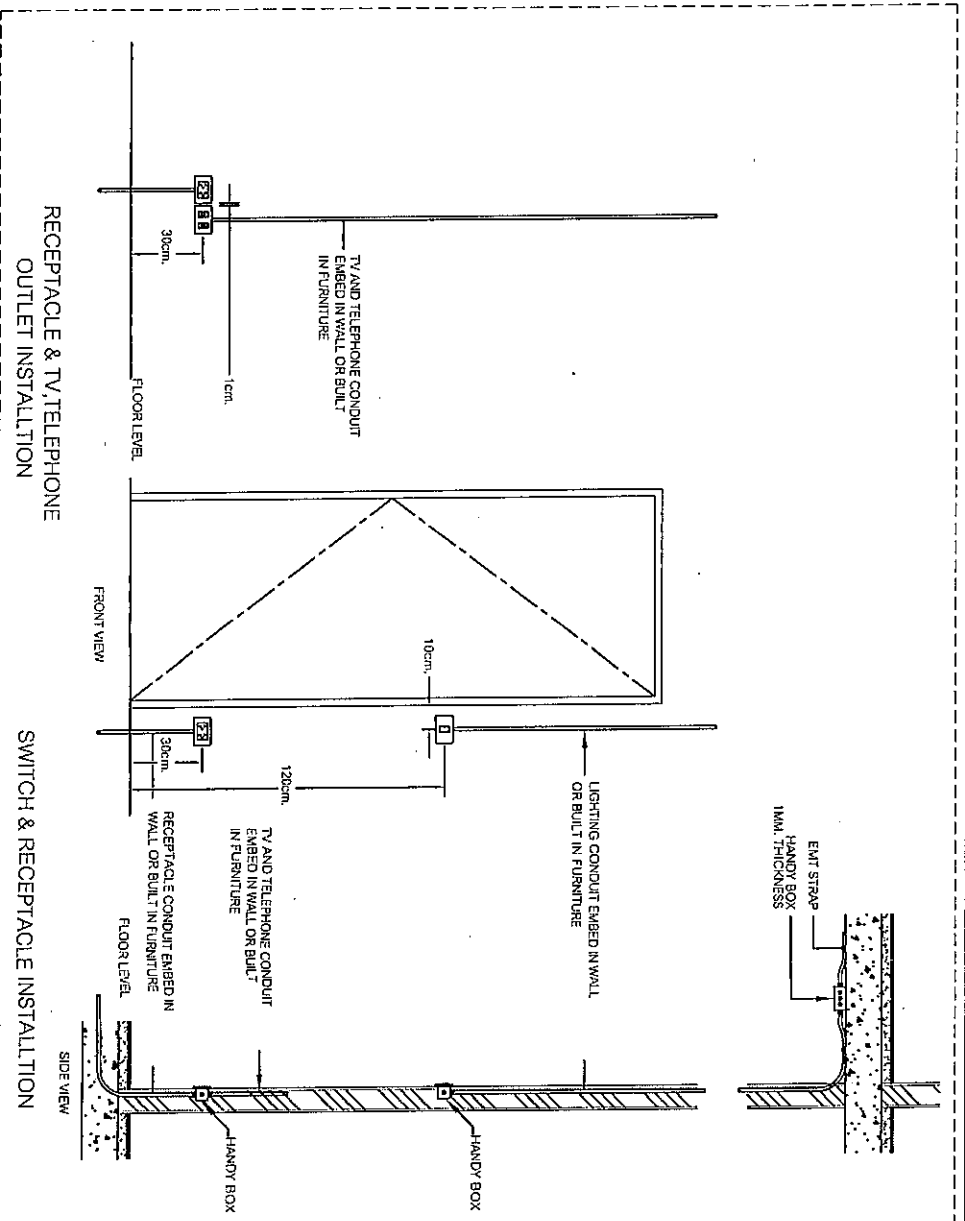
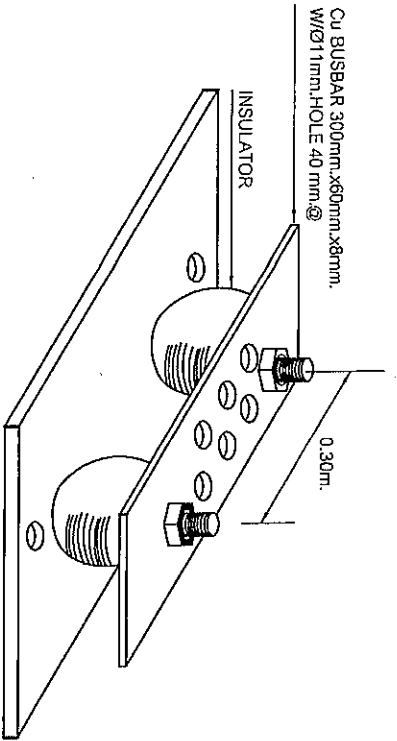

บริษัท วิศวกรที่ปรึกษาและสถาปนิกไทย จำกัด
 102 ซ.บางเขน 2 แขวงบางเขน
 เขต บางเขน กทม. 10210
 โทร 285-9344

REGISTERED ARCHITECTS & ENGINEERS

PLANNERS :

ARCHITECTS :

วิศวกรที่ปรึกษาและสถาปนิกไทย จำกัด

INTERIOR DESIGNER :

STRUCTURAL ENGINEERS :

วิศวกรที่ปรึกษาและสถาปนิกไทย จำกัด

ELECTRICAL ENGINEERS :

วิศวกรที่ปรึกษาและสถาปนิกไทย จำกัด

MECHANICAL ENGINEERS :

LANDSCAPE :

SERVICES TECHNICAL :

PROJECT NAME :

โครงการก่อสร้าง

อาคารพาณิชย์ 5 ชั้น บนที่ดินโฉนดที่ดินที่ 1234
 บริเวณเขตเทศบาลเมืองเชียงใหม่

DRAWING TITLE :
แบบแปลนอาคาร

NOTE :

REVISION :

NO.	DATE	BY	DESCRIPTION

DRAWING BY :
วิภา วิศวกรที่ปรึกษาและสถาปนิกไทย จำกัด

DRAWING NO. :
E-04

APPROVED BY :
วิภา วิศวกรที่ปรึกษาและสถาปนิกไทย จำกัด

FILENAME :